

دليل المستخدم



Tab

7539

جهاز إنتركم فيديو Tab Free بمكبر صوت Due Fili Plus





فهرس

- 4 معلومات عامة.
- 4 تحذيرات ونصائح.
- 5 وظيفة المفاتيح ولمبات LED الحالة (منظر أمامي).
- 5 المفاتيح (الوظائف الافتراضية).
- 6 لمبة LED الحالة.
- 7 التشغيل.
- 7 الوظائف.
- 8 الرد على مكالمة.
- 8 فتح قفل الباب.
- 9 الرد على مكالمة من وحدة داخلية أو من مركز الهاتف بالبوابة.
- 10 التشغيل الذاتي.
- 11 الاتصال بوحدة داخلية (متصل داخلي).
- 12 الاتصال بمركز الهاتف بالبوابة.
- 12 مكالمة من خارج الباب.
- 13 وظيفة التنبيه.
- 14 عمليات الضبط والتهيئة الخاصة بالمستخدم.
- 14 ضبط مستوى صوت الرنين.
- 14 ضبط السطوع.
- 14 ضبط التباين (مفتاح مستوى الصوت).
- 14 ضبط مستوى صوت المكالمة الخارجية (10 مستويات مع وحدة داخلية قيد المحادثة).
- 14 ضبط مستوى صوت المكالمة الداخلية (10 مستويات مع وحدة داخلية قيد المحادثة).
- 14 استبعاد الرنين.
- 15 اختيار نغمات المكالمة.
- 16 عمليات التهيئة.
- 16 التشغيل الأول.
- 17 تهيئة الكود التعريفي ID.
- 18 تهيئة الكود التعريفي ID الثانوي.
- 19 تهيئة المفاتيح من أجل إجراء مكالمات الاتصال الداخلي.
- 20 تهيئة مفتاح من أجل التشغيل الذاتي نحو وحدة خارجية خاصة.
- 21 تهيئة مفتاح من أجل فتح قفل الباب الخاص بوحدة خارجية خاصة.
- 22 إجراء استعادة البيانات الافتراضية لكل مفتاح على حدة.
- 23 استعادة البيانات الافتراضية (الإلغاء الكلي لعمليات التهيئة).
- 24 عمليات التهيئة المتقدمة.
- 24 تهيئة وظيفة التنبيه عبر SaveProg.
- 25 التهيئة المتقدمة بواسطة برنامج SaveProg.

معلومات عامة

جهاز إنتركم فيديو بمكبر صوت "Tab Free" مع شاشة LCD 3,5" بالألوان لأنظمة Due Fili Plus. تمتلك لوحة المفاتيح السعوية مفاتيح للرد على المكالمات وفتح قفل الباب والتشغيل الذاتي والخدمات المساعدة/المكالمات الاتصال الداخلي وإعدادات مستوى الصوت والسطوع والتباين. يمكن تغيير نغمات التنبيه الخاصة بالمكالمات الهاتفية، تصدر الإشارات الضوئية من أجل "الباب/البوابة المفتوحة" و "المكالمات الفائتة" و "المستخدم الغائب" و "استبعاد الرنين" و "التنبيه".

يمكن استخدامه من قبل حاملي الأجهزة المساعدة على السمع (Teleloop).



مكالمة هاتفية إلى/من مركز الهاتف بالبوابة

2
DUE FILI
PLUS



فتح قفل وحدة الاستخدام الخارجية المتصلة



مكالمة من وحدة استخدام خارجية



التشغيل الذاتي لوحدة الاستخدام الخارجية



تفعيل الخدمات المساعدة

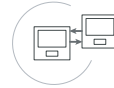

Intercom

تحذيرات ونصائح

وظيفة التردد الصوتي للأجهزة المساعدة على السمع - Teleloop

يمكن استخدام جهاز إنتركم الفيديو من قبل حاملي الأجهزة المساعدة على السمع. لتشغيل الجهاز السمعي بالشكل الصحيح ارجع إلى دليل إرشادات الاستخدام الخاص به. يمكن لوجود أجسام معدنية أو أجهزة إلكترونية أن يؤثر سلباً على جودة الصوت المستقبل على أجهزة ضعاف السمع.



الصيانة

نُفذ التنظيف باستخدام قطعة قماش ناعمة. لا تصب الماء على الجهاز ولا تستخدم أي نوع من المنتجات الكيميائية.

تحذيرات للمستخدم

لا تفتح الجهاز أو تعيثر به. في حالة العطل استخدم طاقم عمل متخصص. بالنسبة للتركيب، اطّلع على ورقة التعليمات الموجودة في العبوة.

وظيفة المفاتيح ولمبات LED الحالة (منظر أمامي)

من الممكن التحكم في جهاز الإنترنت فيديو، باستخدام مفاتيح اللمس الموصوفة أدناه.

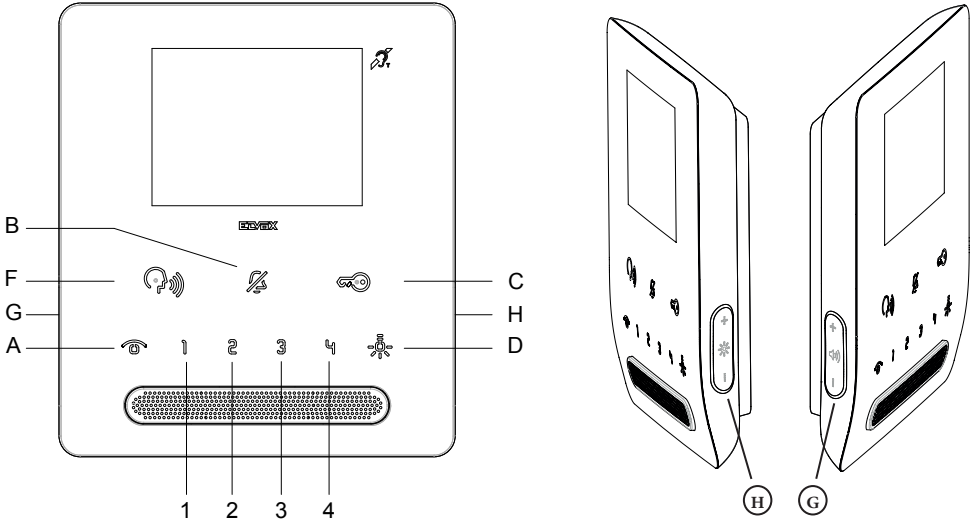

المفاتيح (الوظائف الافتراضية)

الوصف	مفتاح	
التشغيل الذاتي: ينشط الوحدة الخارجية الرئيسية (ID 1)		A
استبعاد الرنين: يلغي تنشيط/ينشط الرنين. كتم الرنين: يُلغي تنشيط الرنين أثناء مكالمة واردة. بالتزامن يتم إلغاء تنشيط الرنين للمكالمات التالية		B
فتح قفل الباب: ينشط القفل الخاص بالوحدة الخارجية المتصلة		C
المساعد 1: تقوم بتنشيط المرحل الكهربائي الأول لنظام Due Fili Plus (Aux 1)، خاصة إنارة السلم		D
تحدث/استماع		F
ضبط مستوى الصوت، التباين		G
ضبط مستوى الإضاءة		H
المساعد 2: يُنشِط المرحل الثاني (Aux 2) الخاص بنظام Due Fili Plus (*)	1	1
حرر (*)	2	2
يُرسل أمر F1 إلى الوحدات الخارجية (*)	3	3
يُرسل أمر F2 إلى الوحدات الخارجية (*)	4	4

(*) يمكن تعديل الوظائف المرتبطة بالمفاتيح 1-2-3-4، عبر التهيئة، من أجل تنفيذ وظائف أخرى مساعدة أو مكالمات الاتصال الداخلي.

لمبة LED الحالة التشغيلية

بعض لمبات LED التنبيه الموضحة فيما يلي تضيء فقط في بعض الحالات.

الوصف	لمبة LED
<ul style="list-style-type: none"> - إذا كانت مضئبة بشكل ثابت فإنها تشير إلى أن الرنين مستبعد. - تومض عندما تستقبل مكالمة من وحدة خارجية أو وحدة داخلية (ومضات مختلفة): - تومض أثناء التهيئة. - إذا كانت مضبوطة من قبل SaveProg: - الإنارة إلى مكالمات مستقبلية ولم يتم الرد عليها من قبل الموزع الهاتفي (1 وميض كل 10 ثوان)؛ - مستخدم غير موجود (1 وميض كل ثانية): وحدة الاستخدام الداخلية سيرفض المكالمات الهاتفية من وحدة استخدام خارجية 	
<ul style="list-style-type: none"> - ضوء ثابت، الاتصال نشط - تومض أثناء زمن مهلة إرسال المكالمة إلى مركز الهاتف بالبوابة. 	
<ul style="list-style-type: none"> - ضوء ثابت إذا ظل باب ما مفتوحاً (في وجود توصيل مخصص منفذ من القائم بالتركيب). - وامض عندما توجد تهيئة قيد التقدم - إشارة "تنبيه" محتمل انظر وظيفة التنبيه 	

ملاحظة: جميع المفاتيح مزودة بخلفية مضئبة، تُضاء عند لمسها.

التشغيل

يسمح جهاز الإنتركم فيديو TAB Free باستقبال مكالمات من وحدات داخلية ووحدات خارجية ومركز الهاتف بالبوابة. يمكن أيضًا إجراء الإشغال الذاتي لوحدة استخدام خارجي ومكالمات هاتفية بينية تجاه وحدات الاستخدام الداخلية ومركز الهاتف بالبوابة. من الممكن الرد على المكالمات وأو فتح قفل الوحدة الخارجية باستخدام المفتاح المخصص. تتوفر أيضًا مفاتيح قابلة للبرمجة لتنشيط وظائف أخرى مثل تشغيل المرسل الكهربائي أو مكالمات الاتصال الداخلي.

الوظائف التشغيلية

تشير وظائف الإنتركم فيديو الموضحة في الفقرات التالية إلى المكالمات الواردة من الأماكن الخارجية بالصوت/الفيديو. في حالة وحدات الاستخدام الخارجية فقط الصوت ستكون الشاشة سوداء. في حالة المكالمات الهاتفية بالفيديو ولكن مع إشارة فيديو غير موجودة، ستكون الشاشة زرقاء اللون.

لتشغيل جهاز الإنتركم بالفيديو يصبح من الضروري إجراء عملية ضبط وتهيئة للكود التعريفي ID وللتحقق مما إذا ما كان قد تم منح كود تعريفي ID لجهاز الإنتركم بالفيديو قم بالخطوات التالية:

من أجل تشغيل الوحدة الداخلية فإنه من الضروري أن يتم تنفيذ تهيئة الكود التعريفي ID. من أجل التأكد اضغط على مفتاح بجهاز الإنتركم فيديو (باستثناء المفاتيح ومفاتيح مستوى الصوت والسوط): إذا تم تخصيص كود تعريفي لجهاز الإنتركم فيديو، ستصدر "صافرة"، إذا يتم تخصيص كود تعريفي أو تم إلغاؤه، ستصدر 3 "صافرات".

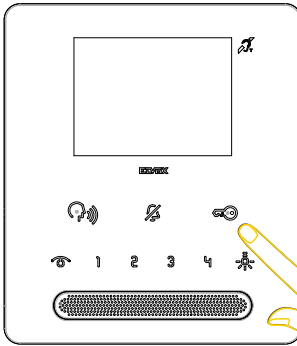

صافرة

تم تخصيص كود تعريفي (ID)



صافرة صافرة صافرة

لم يتم تخصيص كود تعريفي (ID) أو تم حذفه

الرد على مكالمة

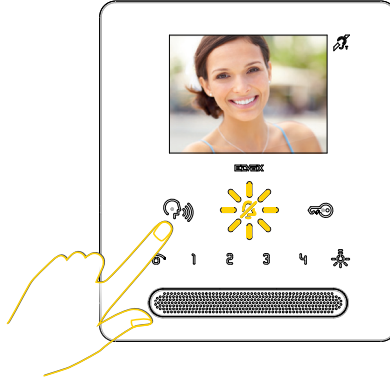
عقب مكالمة هاتفية من وحدة خارجية، تظهر الشاشة الصورة المتقطعة والمفتاح  يومض؛



اضغط على المفتاح  ، من أجل الرد على المكالمة.
لإنهاء المكالمة إضطر اضغط من جديد على الزر .

فتح القفل

اضغط على المفتاح  من أجل فتح قفل باب الوحدة الخارجية المتصلة، من الممكن إجراء فتح القفل أيضاً في وضع الاستعداد.
ملاحظة: إذا لم تتم تهيئته، تفتح الوحدة الداخلية في وضع الاستعداد قفل باب الوحدة الخارجية الأخيرة المتصلة.

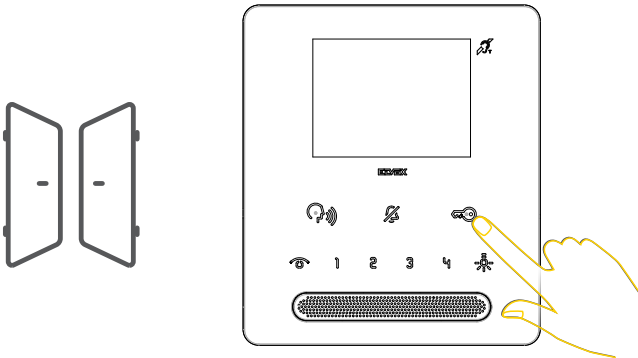



ملاحظة: بالإضافة إلى ذلك، من الممكن تنشيط عمليات تشغيل أخرى، من بين تلك القابلة للبرمجة، عبر المفاتيح 1 2 3 4  .:

الرد على مكالمة هاتفية من وحدة استخدام داخلية أو من مركز الهاتف بالبوابة

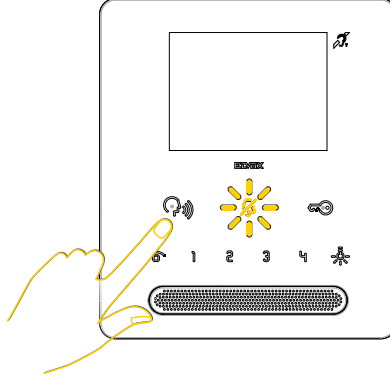
عقب مكالمة من الوحدة الداخلية أو من مركز الهاتف بالبوابة، يومض المفتاح  :



اضغط على المفتاح  ، من أجل الرد على المكالمة.
لإنهاء المكالمة إخطار اضغط من جديد على الزر .

ملحوظة: إذا تمت تهيئة مركز الهاتف بالبوابة للتشغيل مع كاميرا فيديو، عندها سيتمكن الطرف المتصل به من رؤية إشارة الفيديو الواردة من كاميرا الفيديو. يمكن إجراء مكالمات هاتفية أخرى من نوعية الفيديو (زر مكالمة (زر مكالمة (Due Fili 20577, 19577) المعدة والمرتبطة بشكل مناسب بـ "مفتاح اختيار الصوت/الفيديو من أجل 4 كاميرات فيديو 69AM" أو "مفتاح اختيار فيديو من أجل 4 كاميرات فيديو 69AM/T".

في حالة عدم وجود أي رد على مكالمة هاتفية واحدة أو أكثر من قبل موزع هاتفي لجهاز حجرة البواب فإن لمبة LED التنبيه  تومض (في حالة تفعيل هذه الوظيفة التشغيلية من قبل (SaveProg).

تتوقف لمبة LED التنبيه  عن الوميض بعد أن ترد وحدة الاستخدام الداخلية وتعود إلى وضع التوقف المؤقت أو:

- بعد إعادة تفعيل نغمة التنبيه
 - بعد الإشعال الذاتي
 - عند إجراء أية مكالمة اتصال داخلي
- ملحوظة:** تبقى إشارة المكالمة الفاتئة حتى في حالة انقطاع التغذية الكهربائية.

التشغيل الذاتي

لإجراء عملية الإشعال الذاتي نحو اللوحة الرئيسية MASTER اضغط لفترة قصيرة على الزر . إذا كانت اللوحة الرئيسية صوتية، اضغط على المفتاح  وبينما يومض (5 ثوانٍ) اضغط على المفتاح .

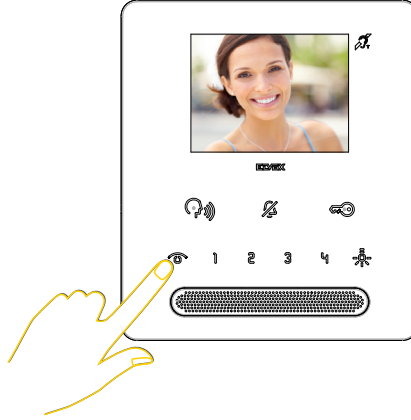

يتم تنشيط الفيديو فقط؛ يعرض جهاز الإنتركم فيديو الصورة الملتقطة

من أجل تنشيط الاتصال اضغط على المفتاح 

لإنهاء المكالمة أعد الضغط على من جديد على الزر 

في حالة وجود اتصال جاري بالفعل، فإنه في الوحدة الداخلية التي تتصل سيتم سماع نغمة مشغول.

من الممكن كذلك إجراء التشغيل الذاتي نحو وحدة خارجية خاصة باستخدام المفاتيح 1 2 3 4 : بعد التهيئة المناسبة (انظر تهيئة مفتاح من أجل التشغيل الذاتي نحو وحدة خارجية خاصة)

الاتصال بوحدة داخلية (متصل داخلي)

من الممكن الاتصال بوحدة داخلية أخرى عن طريق استخدام المفاتيح 1 2 3 4 : بعد التهيئة المناسبة (انظر تهيئة المفاتيح من أجل إجراء مكالمات الاتصال الداخلي).

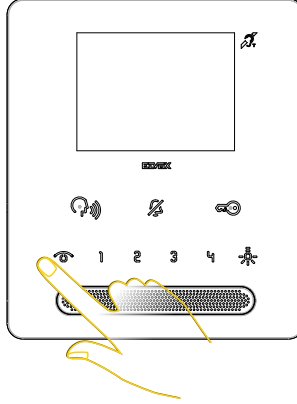

- اضغط على المفتاح المبرمج المحدد داخل الوحدة الداخلية المراد الاتصال به.
- أثناء المكالمة تُصدر الوحدة الداخلية نغمة حتى يتم التنبيه إلى وجود مكالمة جارية.
- إذا كانت الوحدة الداخلية مشغولة باتصال آخر، فإنه في الوحدة الداخلية المتصلة سَتُسمع نغمة تنبيه تقيد بأن المستخدم المتصل به مشغول حاليًا.
- عندما ترد الوحدة الداخلية المتصل بها سيتم تلقائيًا تفعيل الاتصال.
- لإنهاء المحادثة اضغط على المفتاح .
- تبلغ المدة القصوى لمحادثة الاتصال الداخلي 5 دقائق (إلا إذا تم إجراء برمجة أخرى عبر).

طلب نقطة البوابة

لإجراء اتصال مع الستئرال الداخلي للبوابة (إذا كان موجودًا في الشبكة): اضغط على الزر  ومهلة انتظار مدتها 5 ثوانٍ قم بإرسال المكالمة الهاتفية بالضغط على الزر  أثناء مدة مهلة الانتظار "TIME OUT" يومض الزر .

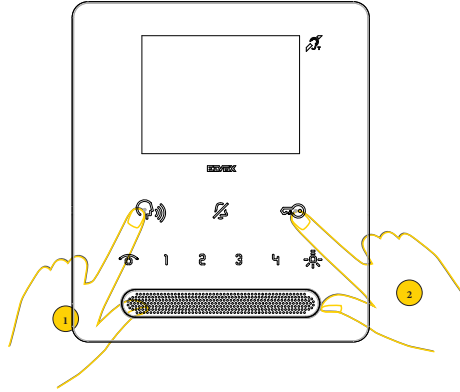
مكالمة من خارج الباب

من الممكن استقبال المكالمة من زر خارج الباب (إذا تم توصيله بكتل التوصيل الطرفية FP-M بالوحدة الداخلية).

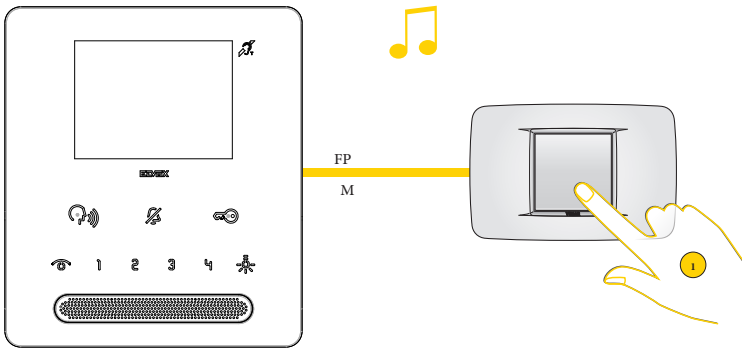

1. اضغط على الزر من أجل إرسال مكالمة إلى خارج الباب.

تعتمد دورة نغمة التنبيه على مدة الضغط على الزر لمدة حددها الأقصى 10 ثوانٍ.

وظيفة إشعار

تسمح هذه الوظيفة بإرسال إشعار إلى الموزع الهاتفى لجهاز حجرة البواب 40510، حتى عندما يكون الناقل Due Fili Plus مشغولاً. لتفعيل هذه الخاصية التشغيلية يصبح من الضروري توصيل زر انضغاطي بأطراف التوصيل FP-M واستخدام برنامج SaveProg لضبط وضع التشغيل (انظر ضبط الخاصية التشغيلية "إشعار" من خلال SaveProg).

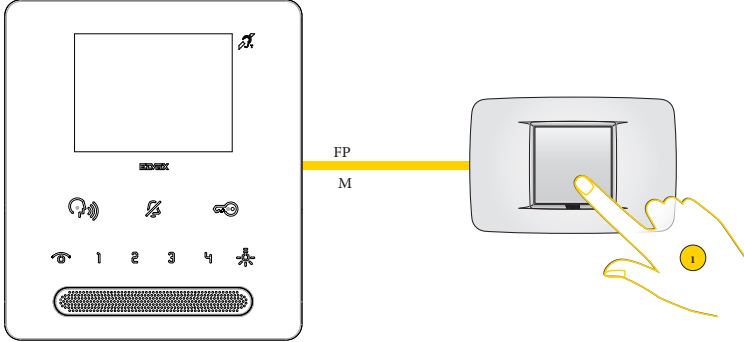

1. اضغط على الزر الانضغاطي لإرسال إشعار بالتنبيه





عند هذه النقطة يدخل جهاز الإنتركم بالفيديو في وضع الانتظار ووفقاً لإجراءات الموزع الهاتفى لجهاز حجرة البواب يستقبل إجابات مختلفة. يمكن أن تكون هذه الإجابات من النوعية المرئية أو الصوتية وفقاً لإعداد الضبط والتهيئة المضبوطة في السابق من خلال SaveProg (انظر ضبط وتهيئة الخاصية التشغيلية "إشعار" من خلال SaveProg).

عمليات الضبط والتهيئة الخاصة بالمستخدم

ضبط مستوى صوت نغمة التنبيه

يمكن ضبط مستوى صوت نغمة التنبيه على **10 مستويات**.

اضغط على المفتاح - من أجل تقليل مستوى صوت النغمة، على المفتاح + من أجل زيادة مستوى صوت النغمة.

- 1) اضغط واستمر بالضغط على المفتاح  (لمدة 2 ثانية) حتى يبدأ المفتاح  في الوميض علاوةً على إصدار إشارة صوتية.
- 2) اضغط على المفتاح + أو - (على الجانب الأيسر من الوحدة الداخلية)، من أجل إصدار وضبط مستوى صوت الرنين.
- 3) اضغط بشكل متكرر على المفتاح + أو - من أجل اختيار مستوى الصوت المرغوب به.
- 4) اضغط على المفتاح  من أجل حفظ مستوى الصوت أو انتظر 15 ثانية، في نهاية التهيئة يتوقف المفتاح  عن الوميض.

ضبط مستوى الإضاءة

يمكن إجراء عملية الضبط أثناء الاتصال والإشغال الذاتي، اضغط على الزر - أو + على الجانب الأيمن لضبط مستوى الإضاءة.

ضبط التباين اللوني (زر مستوى الصوت)

يمكن إجراء عملية الضبط أثناء الإشغال الذاتي (دون تفعيل الصوت) اضغط على الزر - أو + على الجانب الأيسر لضبط التباين اللوني.

ضبط مستوى صوت المكالمات الخارجية (10 مستويات مع الوحدة الداخلية قيد المحادثة)

من خلال الزرين + و - الجانب الأيسر اضبط المستوى المرغوب فيه. يتم ضبطه أثناء المحادثة بواسطة الوحدة الخارجية.

ضبط مستوى صوت المكالمات الداخلية (10 مستويات مع الوحدة الداخلية أثناء قيد المحادثة)

من خلال الزرين + و - الجانب الأيسر اضبط المستوى المرغوب فيه. يتم ضبطه أثناء المحادثة بواسطة وحدة داخلية أو مركز الهاتف البوابة.

استبعاد الرنين

من أجل استبعاد الرنين، اضغط على المفتاح .





يتم تأكيد إيقاف التفعيل عن طريق إصدار نغمة "منخفضة" وتشغيل الزر  بإضاءة ثابتة.

تتم الإشارة إلى إيقاف تفعيل نغمة التنبيه عن طريق إصدار نغمة "مرتفع" وإطفاء الزر .

اختيار نغمة المكالمة

(العملية المطلوب تنفيذها بواسطة الوحدة الداخلية في وضع الاستعداد)

يمكن اختيار نغمة الرنين الخاصة بالمكالمة من بين 10 نغمات المفتاح 1 من أجل اختيار النغمة من أجل المكالمة من اللوحة. المفتاح 2 من أجل اختيار النغمة من أجل مكالمة الاتصال الداخلي. المفتاح 3 يسمح باختيار النغمة من أجل المكالمة من خارج الباب (بواسطة وحدة إلكترونية خاصة).

- 1) اضغط واستمر بالضغط على المفتاح  (لمدة 2 ثانية) حتى يبدأ المفتاح  في الوميض علاوة على إصدار إشارة صوتية.
- 2) اضغط على المفتاح 1 أو 2 أو 3 ستبدأ الوحدة الداخلية في إصدار النغمة الأخيرة المخزنة بالذاكرة.
- 3) اضغط بشكل متكرر على المفتاح 1 أو 2 أو 3 من أجل اختيار نوع النغمة المرغوب بها.
- 4) اضغط على المفتاح  من أجل حفظ النغمة أو انتظر 15 ثانية. في نهاية التهيئة ينطفئ المفتاح  الوامض.

عمليات التهيئة

يمكن عمل تكوينات الجهاز من خلال الطرق الثلاث التالية:

- وضع التهيئة "المبسط" عبر مفاتيح الوحدة الداخلية.
- ملاحظة: وظيفة التكوين هذه متاحة بواسطة إصدار البرنامج الثابت 6.34 (حتى بعد التحديث).
- وضع التهيئة "القياسي" عبر مفاتيح الوحدة الداخلية.
- البرمجة عبر برنامج التهيئة "SaveProg" الخاص بنظام Fili Plus (كامل بالواجهة، مثبت على جهاز كمبيوتر شخصي).

التشغيل الأول

قم بإجراء عملية تركيب الجهاز (اتبع إرشادات التركيب وتوجيهات التثبيت الموجودة في ورقة الإرشادات المطبوعة المرفقة بالجهاز) ثم قم بتوصيله بالناقل Due Fili Plus.

تنبيه: يجب تنفيذ التركيب من قبل طاقم عمل مؤهل مع الالتزام باللوائح المنظمة لتركيب المعدات الكهربائية السارية في بلد تركيب المنتجات;

بعد تركيب الوحدات الداخلية، يجب تهيئتها عن طريق إسناد كود تعريف ID لها.

الكود التعريفي ID وحيد لكل جهاز.

يجب أن تتم جميع عمليات التهيئة والنظام يعمل، والوحدة الداخلية في وضع الاستعداد (بدون اتصالات نشطة) و فقط بعد إتمام توصيل أجهزة الإنتركم الصوتية/الإنتركم فيديو بالنظام وبرمجة اللوحات.

عمليات تهيئة الأكواد التعريفية ID يدويًا

نذكر فيما يلي عمليات التهيئة الأساسية للوحدة الداخلية:

- تهيئة الكود التعريفي ID.
- أو تهيئة الكود التعريفي ID الثانوي، التي يجب تنفيذها عندما يجب ربط وحدة داخلية بالوحدة الداخلية الأم.

تهيئة الكود التعريفي ID

يجب برمجة الكود التعريفي بواسطة لوحة (رئيسية-MASTER)، والموجودة في النظام والمهياة بالفعل. يتم توريد الوحدة الداخلية بدون كود تعريفي مرتبط. من أجل التحقق من ذلك اضغط على زر القفل وسُمِّد الوحدة الداخلية "صافرة" ثلاثية. تنبيه: أثناء تهيئة الكود التعريفي للوحدة الداخلية تتوفر 30 ثانية من لحظة الدخول إلى التهيئة في الوحدة الداخلية إلى اللحظة التي يتم فيها الضغط على زر المكالمة على الوحدة الداخلية أو إرسال الكود التعريفي.

إجراء التهيئة (الوضع "المبسّط"):

1. اضغط مع الاستمرار على مفتاح القفل "🔑" لمدة 6 ثوان. عند انتهاء الوقت، تُصدر الوحدة الداخلية صوت "صافرة" (0.5 ثانية).
2. حرر مفتاح القفل "🔑". عندما يتم تحرير المفتاح، سيتم تنشيط الاتصال والذي تدل عليه إشارة بواسطة "صافرة" لها تردد مختلف.
3. اضغط على مفتاح الوحدة الخارجية (MASTER) الذي تريد استقبال المكالمة منه. (*)
4. يتم ربط الكود التعريفي بالوحدة الداخلية ويتم إنهاء الاتصال. تؤكد إشارة صوتية أن العملية قد انتهت بنجاح. (**)

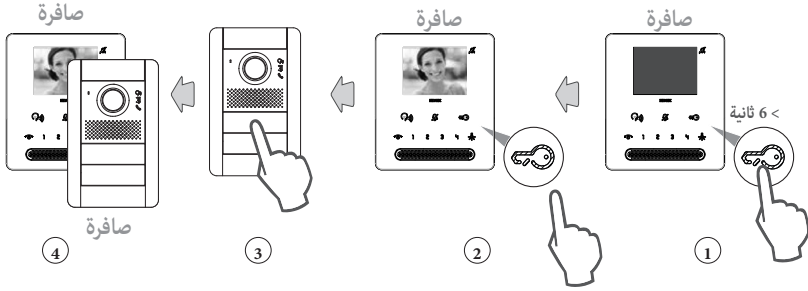

إجراء التهيئة (الوضع "القياسي"):

- اضغط واستمر بالضغط على المفتاح "🔑".
- اضغط كذلك على المفتاح "🔑" واستمر بالضغط عليه حتى يبدأ المفتاح "🔑" في الوميض.
- اترك المفاتيح.
- اضغط على المفتاح "🔑" خلال 5 ثوانٍ من ترك المفاتيح واستمر بالضغط عليه حتى إصدار نغمة إشارة على الوحدة الداخلية وسيتم تنشيط الاتصال بين الوحدة الداخلية والوحدة الإلكترونية الخارجية.
- إذا ما التقى أكثر من 5 ثوان دون الضغط على الزر "🔑" سيجب حينها تكرار الإجراء المذكور في النقاط 1 و 2 و 3.
- اترك المفتاح "🔑".
- في غضون مهلة 25 ثانية اربط الكود التعريفي ID من الوحدة الإلكترونية الخارجية، عن طريق الضغط على المفتاح بالوحدة الخارجية الذي ترغب في استقبال المكالمة منه (الرئيسي). (*)
- يتم ربط الكود التعريفي ID بالوحدة الداخلية ويتم إنهاء الاتصال. تؤكد إشارة صوتية أن العملية قد انتهت بنجاح. (**)

ملاحظة (*): هذا الإجراء صالح لأنواع المدخل ذات الأزرار؛ بالنسبة للوحات الدخول الأبجدية الرقمية، أدخل رمز الكود التعريفي وأكد باستخدام زر المكالمة. ملاحظة (**): في حالة وجود وحدة داخلية بالنظام بالفعل تمتلك نفس الكود التعريفي (ID) المرتبط، تُصدر لوحة المدخل إشارة صوتية منخفضة ومن الضروري تكرار العملية.

تهيئة الكود التعريفي ID الثانوي

تهيئة الكود التعريفي الثانوي لا تكون مطلوبة إلا في حالة الرغبة في أن ترن أكثر من وحدة داخلية في نفس الوقت بنفس الزر أو كود المكالمة. يتم ربط الوحدات الداخلية التي يجب أن ترن بالتزامن بنفس المجموعة. تتم برمجة الوحدة الداخلية "الأم" أولاً من خلال الإجراء السابق "تهيئة الكود التعريفي"، بينما تتم برمجة الوحدات الداخلية الإضافية بالمجموعة مع الكود التعريفي الثانوي. عدد الوحدات الداخلية التي يمكن ربطها بنفس المجموعة، بدون مساعدة برنامج SaveProg، 3. بالإضافة إلى الوحدة الداخلية الأم.

إجراء التهيئة ("الوضع "المبسّط"):

1. اضغط مع الاستمرار على مفتاح القفل "🔒" لمدة 6 ثوانٍ. عندما ينتهي الوقت، تصدر الوحدة الداخلية "صافرة" (0.5 ثانية).
2. استمر في الضغط على مفتاح القفل "🔒". بعد ثلاثين آخرين، تُصدر الوحدة الداخلية "صافرتين" متتاليتين (تدومان 0.5 ثانية).
3. حرر مفتاح القفل "🔒". عندما يتم تحرير المفتاح، سيتم تنشيط الاتصال والذي تدل عليه إشارة بواسطة "صافرة" لها تردد مختلف.
4. اضغط على المفتاح بالوحدة الخارجية الجاري الاتصال بها (الرئيسية) الذي ترغب في استقبال المكالمة منه، المتوافق مع الوحدة الداخلية "الأم". (*)
5. يتم ربط الكود التعريفي الثانوي بالوحدة الداخلية ويتم إنهاء الاتصال. تؤكد إشارة صوتية أن العملية قد انتهت بنجاح. (**)

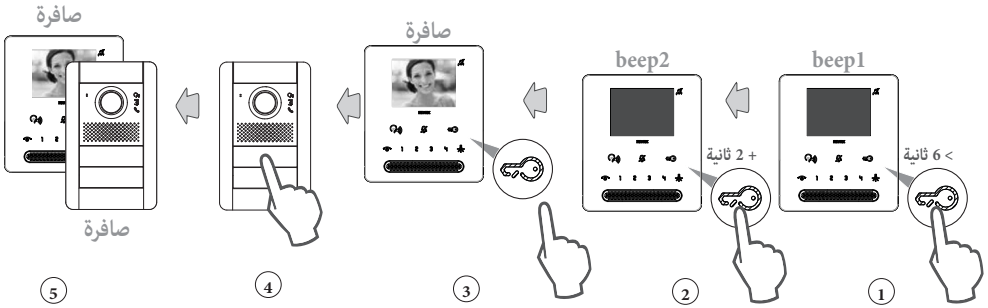

إجراء التهيئة ("الوضع "القياسي"):

- اضغط واستمر بالضغط على المفتاح بالوحدة الداخلية
- اضغط كذلك على المفتاح واستمر بالضغط عليه حتى يبدأ المفتاح في الوميض.
- اترك المفاتيح.
- اضبط التزامن على المفاتيح 1 و 2 خلال 5 ثوانٍ من ترك المفاتيح واستمر بالضغط عليهما حتى إصدار نغمة إشارة على الوحدة الداخلية وسيتم تنشيط الاتصال بين الوحدة الداخلية والوحدة الإلكترونية الخارجية. إذا ما انقضى أكثر من 5 ثوانٍ دون الضغط على الزرين 1 و 2، سيُجب حينها تكرار الإجراء المذكور في النقاط 1 و 2 و 3.
- اترك المفاتيح 1 و 2.
- في غضون مهلة 25 ثانية اربط الكود التعريفي ID الثانوي (المرتبط بالمجموعة الرئيسية أو الأم) من الوحدة الإلكترونية الخارجية، عن طريق الضغط على المفتاح بالوحدة الخارجية الجاري الاتصال بها الذي ترغب في استقبال المكالمة منه (الرئيسي). (*)
- يتم ربط الكود التعريفي ID بالوحدة الداخلية ويتم إنهاء الاتصال. تؤكد إشارة صوتية أن العملية قد انتهت بنجاح. (**)

ملاحظة (*): هذا الإجراء صالح لألواح المدخل ذات الأزرار؛ بالنسبة للوحدات الأبعدية الرقمية، أدخل رمز الكود التعريفي وأكدّه باستخدام زر المكالمة.

ملاحظة (**): في حالة وجود وحدة داخلية بالنظام بالفعل تمتلك نفس الكود التعريفي (ID) المرتبط، تُصدر لوحة المدخل إشارة صوتية منخفضة ومن الضروري تكرار العملية.



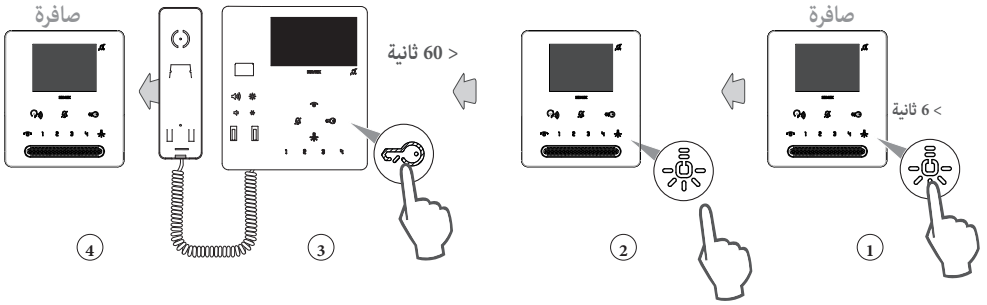

تهيئة المفاتيح من أجل إجراء مكالمات الاتصال الداخلي (1، 2، 3، 4، 5).

إجراء التهيئة (الوضع "المبسّط"):

1. اضغط واستمر بالضغط لمدة لا تقل عن 6 ثوانٍ، على المفتاح المطلوب برمجته.
2. بعد أن تُصدر الوحدة الداخلية "صافرة" اترك المفتاح الجاري برمجته
3. اضغط على مفتاح القفل الخاص بالإنتركم / انتركم الفيديو الذي تريد الاتصال به.
4. يؤكد سماع "صافرة" أخرى إتمام برمجة المفتاح لإجراء مكالمة الاتصال الداخلي.



إجراء التهيئة (الوضع "القياسي"):

- اضغط واستمر بالضغط على المفتاح  بالوحدة الداخلية المطلوب برمجته (متصل).
- اضغط كذلك على المفتاح  بالوحدة الداخلية المطلوب برمجته (متصل) واستمر بالضغط عليه حتى يبدأ المفتاح  في الوميض.
- اترك المفاتيح.
- اضغط واستمر بالضغط على مفتاح المتصل المطلوب برمجته (1 / 2 / 3 / 4 / 5).
- انتظر حتى تُصدر الوحدة الداخلية رنيناً مستمراً.
- اترك المفتاح المطلوب برمجته بالوحدة الداخلية المتصلة.
- اضغط في الوحدة الداخلية المطلوب الاتصال بها على مفتاح  /F1/F2/ .
- يؤكد إصدار إشارة صوتية على الوحدة الداخلية المتصلة أن الإجراء قد انتهى بشكلٍ صحيح.

تهيئة مفتاح من أجل التشغيل الذاتي نحو وحدة خارجية خاصة (1، 2، 3، 4، 5) (تجهيز)



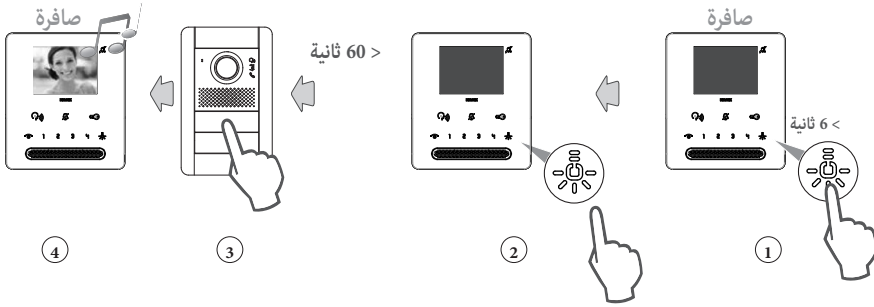

إجراء التهيئة (الوضع "المبسّط"):

1. اضغط واستمر بالضغط لمدة لا تقل عن 6 ثوانٍ، على المفتاح المطلوب برمجته.
2. بعد أن تُصدر الوحدة الداخلية "صافرة"، اترك المفتاح الجاري برمجته.
3. من الوحدة الخارجية المعنّية، خلال 60 ثانية، ابدأ إجراء مكالمة نحو الوحدة الداخلية الجاري برمجتها.
4. تؤكد نغمة حادة نهاية الإجراء. يتم الاتصال بالوحدة الداخلية من الوحدة الخارجية المعنّية.



ملحوظة (*): بالنسبة للوحات المزودة بأزرار اضغط على زر المكالمة المتوافق مع الوحدة الداخلية، بالنسبة للوحات الأبعدية الرقمية اكتب الكود التعريفي ID وقم بالتأكد بواسطة مفتاح المكالمة.

إجراء التهيئة (الوضع "القياسي"):

- اضغط واستمر بالضغط على المفتاح 
- اضغط كذلك على المفتاح  واستمر بالضغط عليه حتى يبدأ المفتاح  في الوميض.
- اترك المفاتيح.
- اضغط واستمر بالضغط على المفتاح الذي ترغب في تهيئته (1 / 2 / 3 / 4) .
- انتظر حتى تُصدر الوحدة الداخلية إشارة صوتية.
- اترك المفتاح.
- اتصل بالوحدة الداخلية من الوحدة الخارجية التي ترغب في إجراء التشغيل الذاتي المباشر عليها:
- في اللوحات المزودة بمفاتيح يجب الضغط على المفتاح الذي يشير إلى الوحدة الداخلية التي تقوم بتهيئة المفتاح عليها.
- في اللوحات الأبعدية الرقمية، اكتب رقم الكود التعريفي ID الذي يشير إلى الوحدة الداخلية التي تقوم بتهيئة المفتاح عليها وقم بالتأكد بواسطة مفتاح المكالمة.
- في نهاية الإجراء الموصوف عاليه تُصدر الوحدة الداخلية إشارة تأكيد بأن العملية قد انتهت بنجاح ويتم الاتصال به من الوحدة الخارجية.

تهيئة مفتاح من أجل فتح قفل الباب الخاص بوحدة خارجية خاصة (1, 2, 3, 4, 5)

إجراء التهيئة (الوضع "المبسّط"):

1. اضغط واستمر بالضغط لمدة لا تقل عن 6 ثوانٍ على المفتاح المطلوب برمجته حتى تُصدر الوحدة الداخلية "صافرة" أولى.
2. استمر في الضغط على المفتاح المطلوب برمجته.
3. بعد ثابنتين أخريتين، تُصدر الوحدة الداخلية "صافرتين" متتاليتين (تدومان 0.5 ثانية).
4. اترك المفتاح الجاري برمجته.
5. من الوحدة الخارجية المعنية، خلال 60 ثانية، ابدأ إجراء مكاملة نحو الوحدة الداخلية الجاري برمجتها.
6. تستقبل الوحدة الداخلية المكاملة وتؤكد إتمام برمجة المفتاح بواسطة "صافرة" جديدة.

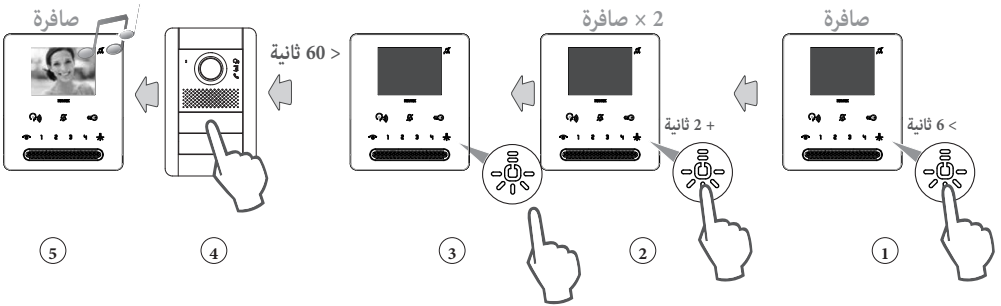

ملحوظة (*): بالنسبة للوحات المزودة بأزرار اضغط على زر المكاملة المتوافق مع الوحدة الداخلية، بالنسبة للوحات الأبعدية الرقمية اكتب الكود التعريفي ID وقم بالتأكد بواسطة مفتاح المكاملة.

إجراء استعادة البيانات الافتراضية لكل مفتاح على حدة (1 / 2 / 3 / 4) 

إجراء التهيئة (الوضع "المبسط"):

1. اضغط واستمر في الضغط لمدة 6 ثوانٍ على الأقل على المفتاح الذي ترغب في إعادة برمجته إلى القيمة الافتراضية.
 2. بعد 6 ثوانٍ تُصدر الوحدة الداخلية "صافرة" (نغمة حادة).
 3. اترك المفتاح الذي ترغب في إعادة ضبطه وأعد الضغط عليه، من أجل نقله إلى القيمة الافتراضية.
- يُصدر الجهاز نغمة تؤكد أن المفتاح قد تم إعادة ضبطه

صافرة

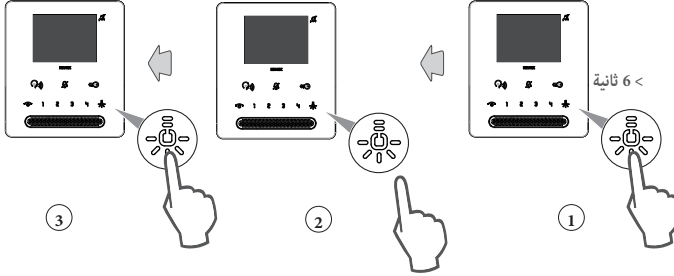



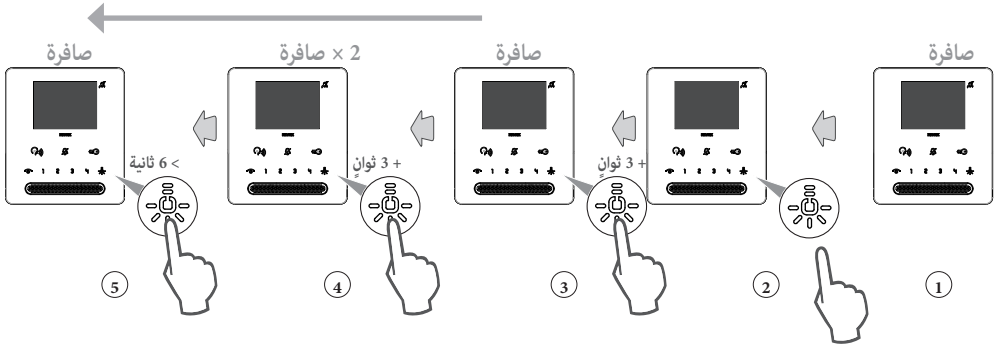

إجراء التهيئة (الوضع "المبسط") البديل:

1. اضغط واستمر بالضغط لمدة 6 ثوانٍ، على المفتاح الذي ترغب في إعادة برمجته على القيمة الافتراضية؛ بعد 6 ثوانٍ تُصدر الوحدة الداخلية "صافرة".
2. استمر في الضغط على المفتاح لمدة 3 ثوانٍ أخرى؛ يُصدر الجهاز "صافرتين".
3. استمر في الضغط على المفتاح لمدة 3 ثوانٍ أخرى؛ يُصدر الجهاز نغمة طويلة من أجل الإشارة إلى أن المفتاح قد تم إعادة ضبطه، عند ترك المفتاح يُصدر الجهاز نغمة إضافية.



إجراء التهيئة (الوضع "القياسي"):

- اضغط واستمر بالضغط على المفتاح 
- اضغط كذلك على المفتاح  واستمر بالضغط عليه حتى يبدأ المفتاح  في الوميض.
- اترك المفتاح.
- اضغط واستمر بالضغط على المفتاح المطلوب إعادته إلى التهيئة الافتراضية بين (1 / 2 / 3 / 4)  حتى تُصدر الوحدة الداخلية إشارة صوتية.
- اترك المفتاح وأعد الضغط على المفتاح، تُصدر الوحدة الداخلية إشارة تؤكد أن العملية قد انتهت بنجاح.

ملحوظة: يسمح هذا الإجراء بإعادة تهيئة المفاتيح يدوياً باستثناء  و  والتي من أجلها يلزم استخدام برنامج SaveProg.

استعادة البيانات الافتراضية (الإلغاء الكلي لعمليات التهيئة)

يُصح بهذا الإجراء عندما ترغب في تغيير الكود التعريفي الخاص بوحدة داخلية مبرمجة مسبقاً ولا ترغب بالاحتفاظ بتهيئة تشغيل الجهاز.

إجراء التهيئة (الوضع "المبسّط"):

1. اضغط مع الاستمرار على مفتاح القفل "🔑" لمدة 6 ثوانٍ.
عندما ينتهي الوقت، تصدر الوحدة الداخلية "صافرة" (0.5 ثانية).
2. استمر في الضغط على مفتاح القفل
بعد ثابتيين آخرين، تصدر الوحدة الداخلية "صافرتين" متتابعتين (تدومان 0.5 ثانية متباعدتين).
3. استمر في الضغط على مفتاح القفل "🔑".
بعد ثابتيين آخرين تُصدر الوحدة الداخلية نغمة مستمرة لمدة 5 ثوانٍ
4. حرر مفتاح القفل "🔑".
5. بينما لا تزال الوحدة الداخلية تُصدر نغمة مستمرة، اضغط على مفتاح القفل "🔑".
6. حرر واضغط على مفتاح القفل "🔑"، سيتم إصدار ثلاث "صافرات".

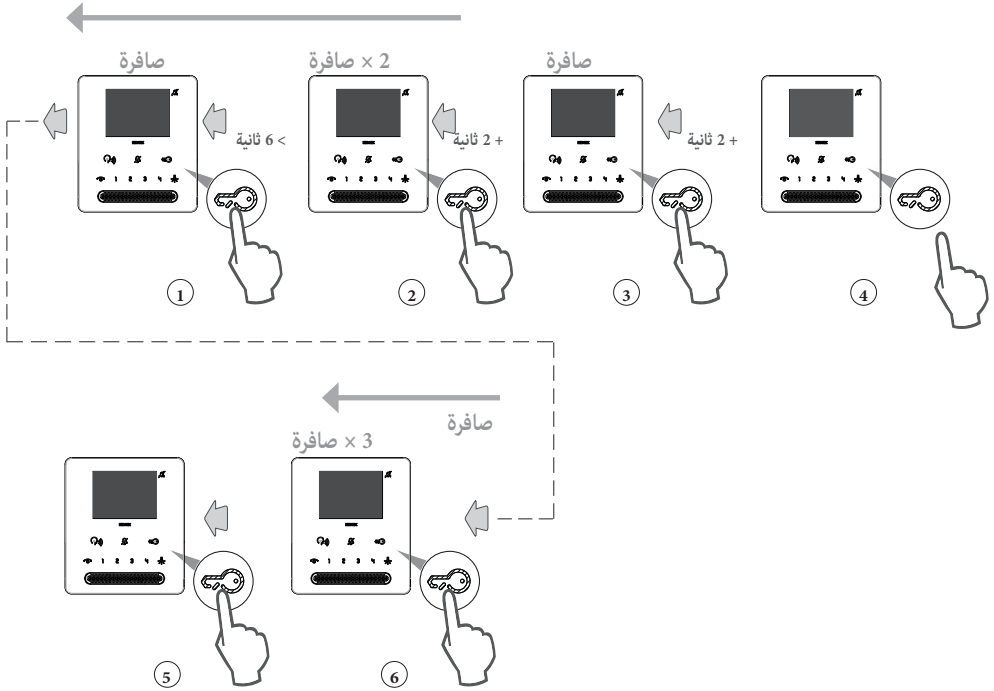

إجراء التهيئة (الوضع "القياسي"):

- اضغط واستمر بالضغط على المفتاح "🔑"
 - اضغط كذلك على المفتاح "🔑" واستمر بالضغط عليه حتى يبدأ المفتاح "🔑" في الوميض.
 - اترك المفاتيح.
 - اضغط واستمر بالضغط على المفتاح "🔑".
 - عند إصدار إشارة صوتية (أثناء الصوت) اترك المفتاح "🔑" واضغط ضغطة قصيرة على المفتاح "🔑".
- عند هذه النقطة يتم إلغاء عمليات تهيئة الوحدة الداخلية. تحقق من أن إلغاء إعدادات الضبط والتهيئة قد تمت على نحو جيد بالضغط على الزر "🔑". يجب أن تُصدر الوحدة الداخلية إشارة صوتية (3 صافرات).

الإعدادات المتقدمة

ضبط وتهيئة إعدادات الخاصية التشغيلية "إشعار" من خلال SaveProg

يمكن لجهاز الإنترنت بالفيديو المضبوط الإعدادات والتهيئة بشكل مناسبة أن يقوم بإرسال إشعار إلى الموزع الهاتفي لجهاز حجرة البواب 40510، حتى عندما يكون الناقل Due Fili Plus مشغولاً. بشكل مختلف عن وحدات الاستخدام الداخلية يمكن استخدام فقط زوج أطراف التوصيل FP-M كمدخل وليس المفاتيح. في هذه الحالة يتم فقدان وظيفة المكالمات من خارج باب المكان. يتم اختيار وضع تشغيل FP-M عبر SaveProg.

1. يجعل المدخل FP-M مفعلاً.
 2. تظل الوحدة الداخلية في انتظار استقبال الإشعار من مركز الهاتف. في غضون ذلك، سيتلقى المستخدم الإشارة المختارة مسبقاً بناءً على الجدول الوارد أدناه.
 3. عند استلام الرسالة، يُصدر مركز الهاتف صافرة مزدوجة لإخطار مشغل مركز الهاتف، بالإضافة إلى إضاءة الأيقونة الحمراء على شكل طرف. إذا لم تحصل على إجابة فإن وحدة الاستخدام الداخلية تعيد إرسال الرسالة في غضون 10 ثوان.
 4. بعد 5 محاولات على الفراغ تتوقف وحدة الاستخدام الداخلية عن إرسال الرسائل.
 5. عندما تتلقى الوحدة الداخلية تأكيداً على استقبال الرسالة من طرف مركز الهاتف، سيتلقى المستخدم الإشارة المختارة مسبقاً بناءً على الجدول الوارد أدناه. عادةً ما يبلغ الوقت بين إرسال الطلب وتأكيد الاستلام أقل من ثانية.
 6. طالما أن مشغل مركز الهاتف لم يقم بالاتصال بالوحدة الداخلية لخدمة الطلب، فإن الوحدة الداخلية تعيد إرسال الرسالة كل 120 ثانية، مع المحافظة على إشارة التنبيه حتى معاودة الاتصال من قائمة الأحداث من قبل مركز الهاتف.
 - عند كل رسالة، يُصدر مركز الهاتف صافرتين ويزيد عداد الرسائل المستلمة.
 - يمكن الإطلاع على العداد عن طريق فتح قائمة الإشعارات في مركز الهاتف.
 - إرسال الرسائل ليس له نهاية.
 - إنه يستمر دائماً حتى نهاية الخدمة الموضحة في النقطة التالية ما لم يتم إطفاء مركز الهاتف أو إزالته من النظام وفي هذه الحالة، تنتقل الوحدة الداخلية، بعد 5 محاولات فاشلة والتي تبدأ من المهلة الأولى البالغة 120 ثانية، إلى وضع الراحة ولن يتم إرسال إشارة للمستخدم متعلقة بالإندار.
 - إذا قام مشغل الموزع الهاتفي بالاتصال بالجهاز الداخلي عند بداية قائمة الإشعارات، فقط من هنا، عبر الناقل Due Fili Plus يتم إرسال رسالة إلى الجهاز الداخلي والتي تنهي إجراء الإنذار والذي لن يتم إرسال إشارة متعلقة به للمستخدم.
- ملحوظة:** إذا تم إطفاء الوحدة الداخلية فإنه عند إعادة تشغيلها يتم استئناف الوظيفة من جديد.

إعداد الإنذار

بواسطة SaveProg، يمكن اختيار بعض مواصفات وظيفة الإنذار:

1. التفعيل
 - a. غير مفعلة (افتراضي)
 - b. مفعلة
2. قسطية الحالة النشطة
 - a. الاتصال في العادة مفتوح (افتراضي)
 - b. الاتصال في العادة مغلق
3. التأخر في التفعيل
 - a. 0,1 ثانية (افتراضي)
 - b. 0,5 ثانية
 - c. 1 ثانية
 - d. 2 ثانية
4. طريقة الإشارة والتنبيه
 - a. لا توجد
 - b. لمبة LED تنبيه مرتبطة بزر إنذار السلم (افتراضي)
 - c. صفارة تنبيه

بناءً على نوع الإشارة المختارة، باستثناء الإشارة الأولى، يكون التوقيت كما يلي:

الحالة	ضبط توقيت لمبات LED	ضبط توقيت الرنين
تنتظر وحدة الاستخدام الداخلية استلام الإشعار من الموزع الهاتفي	الوميض بإيقاع 0.5 ثانية مضيء / 0.5 ثانية مطفأ	نغمة بتردد 2 كيلو هرتز لمدة 0.2 ثانية
تتلقى وحدة الاستخدام الداخلية تأكيداً على استلام الرسالة من الموزع الهاتفي	الوميض بإيقاع 0.1 ثانية مضيء / 0.1 ثانية مطفأ	نغمة بتردد 1 كيلو هرتز لمدة 0.1 ثانية

إعدادات الضبط والتهيئة المتقدمة مع برنامج SaveProg

يمكن من خلال SaveProg ضبط وتهيئة إعدادات جهاز الإنتركم بالفيديو بطريقة متقدمة. SaveProg هو برنامج لكمبيوتر تم تجهيزه لضبط والتهيئة المتقدمة لأنظمة Due Fili Plus.

يمكن من خلال هذا البرنامج إجراء عمليات برمجة متقدمة:

- تعديل إعدادات التهيئة لكافة المفاتيح
- إنشاء مجموعات
- تفعيل وإيقاف عمل الوظائف التشغيلية.

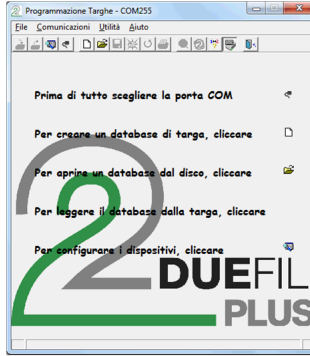

النقر لفتح نافذة "ضبط وتهيئة إعدادات الأجهزة"

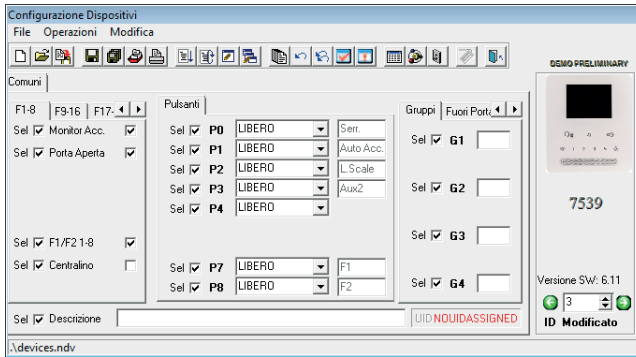

قم بإجراء عملية ضبط وتهيئة الإعدادات وانقر  لنقلها على جهاز الإنتركم بالفيديو

تحديث برنامج التحكم الثابت

لتحديث الجهاز يجب بالضرورة:

1. فصله عن الناقل Due Fili Plus
2. توصيله بالكمبيوتر من خلال الوصلة USB
3. بدء عملية التحديث من WinBoot في غضون 30 ثانية

اتباع إرشادات استخدام WinBoot

• مطابقة المعايير.

التوجيه الأوروبي الخاص بالتوافق الكهرومغناطيسي (EMC)، توجيه تقييد استخدام المواد الخطرة، المعايير 1-62368-EN، 1-61000-6-EN، 3-61000-6-EN، EN IEC 63000. لائحة تسجيل وتقييم وترخيص وتقييد المواد الكيميائية (الاتحاد الأوروبي) رقم 2006/1907 - المادة 33 قد يحتوي المنتج على آثار من الرصاص.

• مخلفات الأجهزة الكهربائية والإلكترونية (RAEE) - معلومات للمستخدمين. رمز صندوق القمامة المشطوب الوارد على الجهاز أو على العبوة يشير إلى أن المنتج في نهاية عمره الإنتاجي يجب أن يُجمع بشكل منفصل عن المخلفات الأخرى. لذلك يجب على المستخدم تسليم المعدات في نهاية عمرها الافتراضي إلى المراكز البلدية المناسبة من أجل التجميع المنفصل للنفايات الكهرومغناطيسية والإلكترونية. وبدلاً من الإدارة المستقلة، من الممكن تسليم الجهاز الذي ترغب في التخلص منه مجاناً إلى الموزع، في وقت شراء جهاز جديد من نوع معادل. كذلك لدى موزعي المنتجات الإلكترونية الذي يمتلكون مساحة بيع لا تقل عن 400 م² فإنه من الممكن تسليم مجاناً المنتجات الإلكترونية التي يتم التخلص منها والتي لا تزيد أبعادها عن 25 سم، دون الالتزام بالشراء. تساهم عملية الجمع المنفصل للنفايات والأجهزة القديمة هذه، من أجل إعادة تدويرها ومعالجتها والتخلص منها بشكل متوافق بيئياً، في تجنب الآثار السلبية المحتملة على البيئة وعلى الصحة كما تشجع على توسيع عملية إعادة تدوير المواد التي تتكون منها هذه الأجهزة والمنتجات.



• يجب تنفيذ التركيب من قبل طاقم عمل مؤهل مع الالتزام باللوائح المنظمة لتركيب المعدات الكهربائية السارية في بلد تركيب المنتجات.



• تحذيرات للمستخدم

لا تفتح أو تعبث بالجهاز.
في حالة العطل استخدم طاقم عمل متخصص.



الصيانة

قم بإجراء عملية التنظيف باستخدام قطعة قماش ناعمة.
لا تصب الماء على الجهاز ولا تستخدم أي نوع من المنتجات الكيميائية.

• لمزيد من المعلومات www.vimar.com



٧٤ ,Viale Vicenza

إيطاليا - Marostica VI ٣٦٠٦٣

www.vimar.com



MU 00 2108_٤٩٤٠٠٥٨١F٠