

Manuel de l'utilisateur



**Tab
7539**

Portier-vidéo Tab Free mains libres Due Fili Plus

Sommaire

• Informations générales	4
• Recommandations et conseils	4
• Fonction des touches et leds d'état (Vue de face)	5
• Touches (fonctions par défaut)	5
• Leds d'état	6
• Fonctionnement	7
• Fonctions	7
• Répondre à un appel	8
• Ouverture gâche	8
• Répondre à un appel depuis un poste intérieur ou le standard de conciergerie	9
• Auto-allumage	10
• Appeler un Poste Intérieur (Intercommunicant)	11
• Appeler un Standard de conciergerie	12
• Appel palier	12
• Fonction Alerte	13
• Réglages et configurations utilisateur	14
• Réglage du volume de la sonnerie	14
• Réglage luminosité	14
• Réglage contraste (touche volume)	14
• Réglage du volume sonore pour les appels extérieurs (10 niveaux avec le poste intérieur en conversation)	14
• Réglage du volume sonore pour les appels intérieurs (10 niveaux avec le poste intérieur en conversation)	14
• Exclusion de la sonnerie	14
• Choix des mélodies d'appel	15
• Configurations	16
• Première mise en marche	16
• Configuration de l'identifiant ID	17
• Configuration code d'identification ID secondaire	18
• Configuration des touches pour appels intercommunicants	19
• Configuration d'une touche pour l'auto-allumage vers un poste extérieur spécifique	20
• Configuration d'une touche pour l'ouverture gâche d'un poste extérieur spécifique	21
• Procédure de rétablissement des paramètres par défaut pour chaque touche	22
• Rétablissement des données par défaut (Suppression totale des configurations)	23
• Configurations avancées	24
• Configuration de la fonction Alerte via SaveProg	24
• Configuration avancée avec logiciel SaveProg	25

7539 Tab Free

Informations générales

Portier-vidéo mains libres « Tab Free » avec écran LCD 3,5 pouces couleurs pour systèmes Due Fili Plus. Dispose d'un clavier capacitif avec touches pour répondre aux appels, ouverture gâche, auto-allumage, services auxiliaires/appels intercommunicants, réglages volume, luminosité, contraste. Il est possible de différencier la sonnerie des appels. Les signalisations optiques sont liées aux fonctions « porte/grille ouverte », « appels sans réponse », « utilisateur absent », « exclusion sonnerie » et « alerte ».

Le portier-vidéo est adapté aux porteurs de prothèses auditives (Téléboucle).

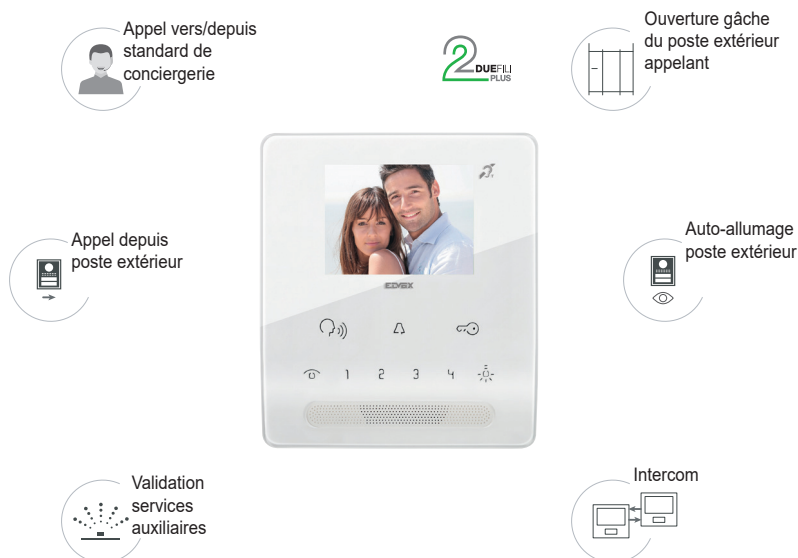

Recommandations et conseils

Fonction audiofréquence pour prothèses auditives - Téléboucle



Le portier-vidéo est adapté aux porteurs de prothèses auditives.

Pour assurer le fonctionnement de l'appareil acoustique, se reporter au mode d'emploi de ce dernier.

La présence d'objets métalliques ou d'appareils électroniques peut compromettre la qualité de la réception sur l'appareil acoustique.

Maintenance

Nettoyer avec un chiffon doux.

Ne pas verser d'eau sur l'appareil et n'utiliser aucun produit chimique.

Recommandations pour l'utilisateur

Ne pas ouvrir ni modifier l'appareil.

En cas de panne, s'adresser à un technicien spécialisé.

Pour l'installation, consulter la notice d'instructions présente dans l'emballage.



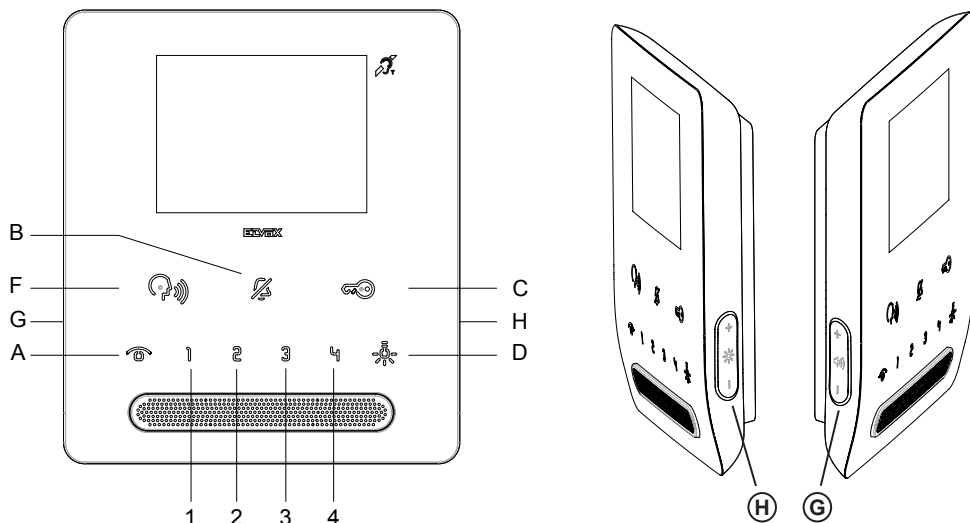

7539 Tab Free

Fonction des touches et leds d'état (Vue de face)

Il est possible de commander le portier-vidéo à partir des touches tactiles décrites ci-après.



Touches (fonctions par défaut)



TOUCHE	DESCRIPTION
A	 Auto-allumage : valide le poste extérieur principal (ID 1)
B	 Exclusion sonnerie : désactive/active la sonnerie. Silence sonnerie : désactive la sonnerie à l'arrivée d'un appel. La sonnerie se désactive simultanément pour les appels suivants.
C	 Ouverture gâche : Valide la gâche du poste extérieur appelant.
D	 Auxiliaire 1 : Enclenche le premier relais du système Due Fili Plus (Aux 1), fonction éclairage escalier
F	 Parler/écouter :
G	Réglage du volume, contraste
H	Réglage luminosité
1	1 Auxiliaire 2 : Enclenche le deuxième relais (Aux 2) du système Due Fili Plus (*)
2	2 Libre (*)
3	3 Envoie une commande F1 aux postes extérieurs (*)
4	4 Envoie une commande F2 aux postes extérieurs (*)

(*) les fonctions associées aux touches **1-2-3-4** peuvent être modifiées à travers une configuration, pour obtenir d'autres fonctions auxiliaires ou des appels intercommunicants.

7539 Tab Free

Led d'état

Certaines leds illustrées ci-après s'allument uniquement dans certaines conditions.

LED	DESCRIPTION
	<ul style="list-style-type: none"> - Allumée, elle indique que la sonnerie est exclue. - Clignote à la réception d'un appel provenant d'un poste extérieur ou d'un poste intérieur (clignote différemment) ; - Clignote durant la configuration. Configurée avec SaveProg : <ul style="list-style-type: none"> - signalisation d'appels reçus et manqués provenant du standard (1 clignotement toutes les 10 secondes) ; - usager absent (1 clignotement/seconde) : le poste intérieur refusera les appels provenant du poste extérieur
	<ul style="list-style-type: none"> - Allumée, communication active - Clignote durant le temps mort d'envoi d'un appel au standard.
	<ul style="list-style-type: none"> - Allumée si un passage est resté ouvert (en présence d'une connexion spéciale réalisée par l'installateur). - Clignote au cours d'une configuration - Signalisation d'une « Alerte » éventuelle, voir Fonction Alerte

Remarque : toutes les touches rétroéclairées s'allument quand on les effleure.

7539 Tab Free

Fonctionnement

Le portier-vidéo TAB Free permet de recevoir des appels provenant de postes intérieurs, des postes extérieurs et du standard de conciergerie.

Il peut également effectuer l'auto-allumage du poste extérieur, des appels intercommunicants vers des postes intérieurs et le standard de conciergerie.

Il permet de répondre aux appels et/ou d'ouvrir la gâche du poste extérieur à partir de la touche dédiée.

Il dispose également de **touches programmables** permettant de valider d'autres fonctions telles que l'activation de relais ou les appels intercommunicants.

Fonctions

Les fonctions portier-vidéo illustrées aux paragraphes suivants font référence aux appels provenant de Postes extérieurs audio/vidéo.

L'écran des postes extérieurs audio seul reste noir.

En cas d'appel vidéo mais avec le signal vidéo absent, l'écran est bleu.

Pour que le portier-vidéo fonctionne, s'assurer d'avoir configuré l'identifiant ID. Pour vérifier si un ID a été attribué au portier-vidéo, procéder de la façon suivante :

Le poste intérieur fonctionne si l'identifiant ID a été configuré. Pour procéder à la vérification, appuyer sur une touche du portier-vidéo (à l'exception des touches  et des touches volume et luminosité) : si un ID a été attribué au portier-vidéo, il émettra un bip ; si aucun ID n'a été attribué au portier-vidéo ou s'il a été effacé, il émettra 3 bips.

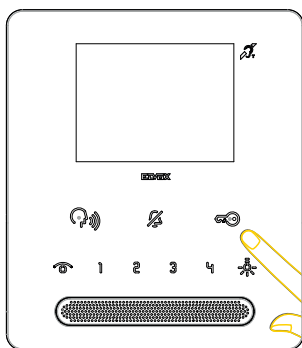

bip

ID attribué

bip bip bip

ID non attribué ou supprimé

7539 Tab Free
Répondre à un appel

Suite à un appel provenant d'un poste extérieur, l'écran affiche les images filmées et la touche  clignote ;

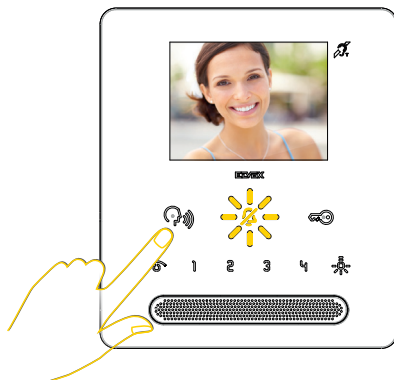

Appuyer sur la touche  pour répondre à l'appel.

Pour terminer la communication, appuyer à nouveau sur la touche .

Ouverture gâche

Appuyer sur la touche  pour ouvrir la gâche du poste extérieur connecté ; il est également possible d'ouvrir la gâche en mode veille.

Remarque : S'il n'est pas configuré, le poste intérieur en mode veille ouvre la gâche du dernier poste extérieur appelant.

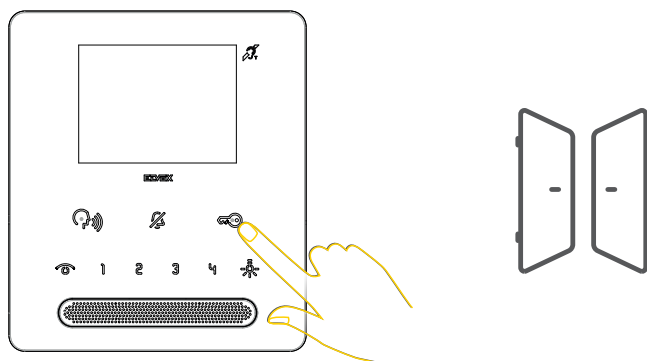

Remarque : Il est également possible de valider d'autres actionnements, parmi ceux qui sont programmables, à l'aide des touches 1 2 3 4  :

7539 Tab Free
Répondre à un appel depuis un poste intérieur ou le standard de conciergerie.

Suite à un appel provenant d'un poste intérieur ou du standard de conciergerie, la touche  clignote.

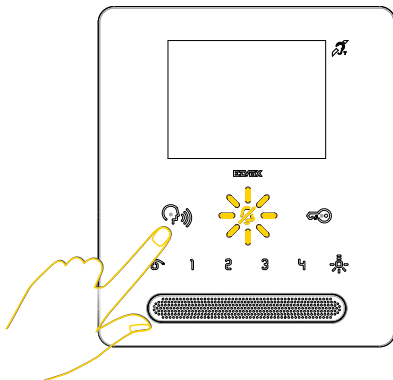

Appuyer sur la touche  pour répondre à l'appel.

Pour terminer la communication, appuyer à nouveau sur la touche .

Remarque : si le standard de conciergerie est configuré pour fonctionner avec une caméra, le poste appelé pourra voir le signal vidéo provenant de la caméra.

D'autres appels vidéo sont possibles (Poussoir d'appel Due Fili Plus 20577, 19577 configuré pour l'occasion et associé à un « Sélecteur audio/vidéo pour 4 caméras 69AM » ou « Sélecteur vidéo pour 4 caméras 69AM/T »).

Si aucun des appels provenant du Standard de conciergerie n'a reçu de réponse, la led  clignote (si la fonction a été validée sur SaveProg).



La led  cesse de clignoter après que le poste intérieur a répondu et est retourné en état de repos ou :

- après avoir revalidé la sonnerie
- après un auto-allumage
- en effectuant un appel intercommunicant

Remarque : le signal d'appel manqué persiste même après les coupures d'alimentation.

7539 Tab Free
Auto-allumage

Pour régler l'allumage électronique vers la plaque maître, exercer une pression brève sur la touche .

Si la platine maître est audio, appuyer sur la touche «  » puis sur la touche «  » pendant qu'elle clignote (5 secondes).

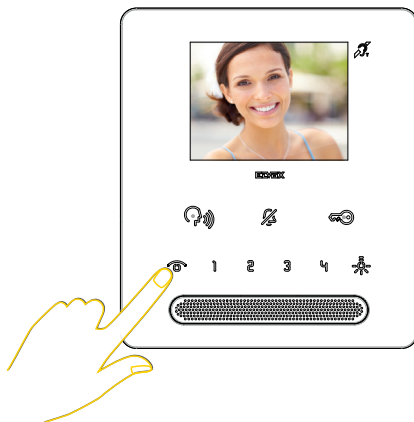

Seule la vidéo est activée ; le portier-vidéo affiche l'image filmée.

Pour activer la communication, appuyer sur la touche «  » .

Pour terminer la communication, appuyer à nouveau sur la touche «  ».

Si une communication est déjà en cours, le poste intérieur qui appelle émettra une tonalité occupé.

Il est également possible d'effectuer l'auto-allumage vers un poste extérieur spécifique à l'aide des touches 1 2 3 4  , après les avoir configurées adéquatement (voir [Configuration d'une touche pour l'auto-allumage vers un poste extérieur spécifique](#))

7539 Tab Free**Appeler un Poste Intérieur (Intercommunicant)**

Il est possible d'appeler un autre Poste Intérieur à l'aide des touches 1 2 3 4  après les avoir configurées adéquatement (voir [Configuration des touches pour appels intercommunicants](#)).

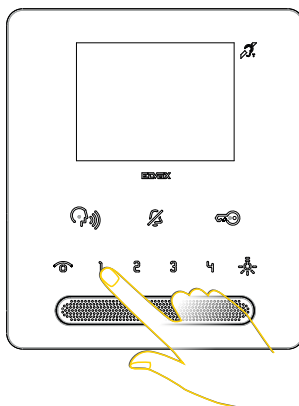

Appuyer sur la touche programmée concernant le poste intérieur à appeler.

Pendant l'appel, le poste intérieur émet une tonalité pour signaler que l'appel est en cours.

Si le poste intérieur est occupé par une autre communication, le poste intérieur qui appelle reçoit une tonalité d'avertissement.

Lorsque le poste intérieur appelé répond, la communication s'active automatiquement.

Pour terminer la conversation, appuyer sur la touche .

La durée maximale d'une conversation intercommunicante est de 5 minutes (sauf programmation diverse avec [SaveProg](#)).

7539 Tab Free

Appeler un Standard de conciergerie

Pour appeler le standard (si l'installation le prévoit) : appuyer sur la touche  et effectuer l'appel au bout de 5s en appuyant sur la touche .

Durant le temps mort, la touche  clignote.

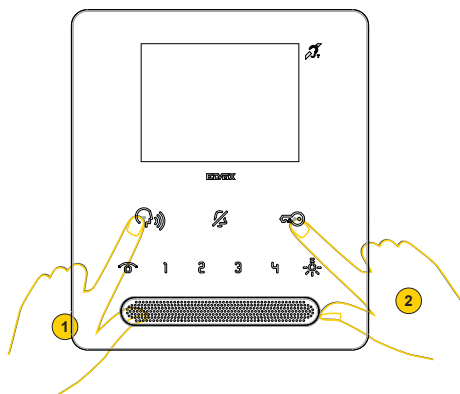

Appel palier

Il est possible de recevoir l'appel à partir du poussoir Palier (s'il est connecté aux bornes FP- M du poste intérieur).

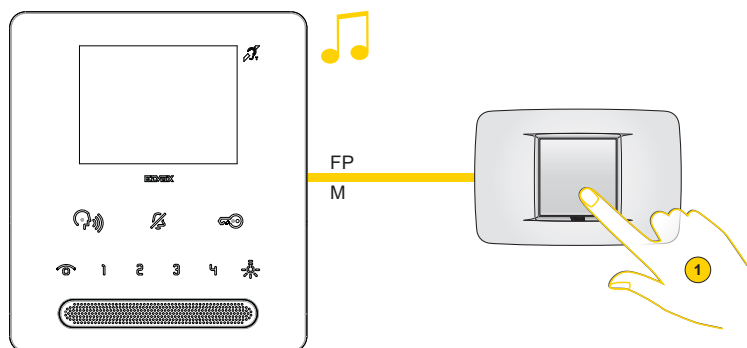

1. Appuyer sur le poussoir pour effectuer un appel palier.

La durée du cycle de sonnerie dépend du temps pendant lequel on appuie sur la touche, avec un maximum de 10 secondes.

7539 Tab Free**Fonction Alerte**

Cette fonction permet d'envoyer une notification au standard de conciergerie art. 40510, même si le bus Due Fili Plus est occupé. Pour valider cette fonction, connecter un poussoir aux bornes FP-M et utiliser le logiciel SaveProg pour configurer le mode de fonctionnement (voir [Configuration Alerte via SaveProg](#)).

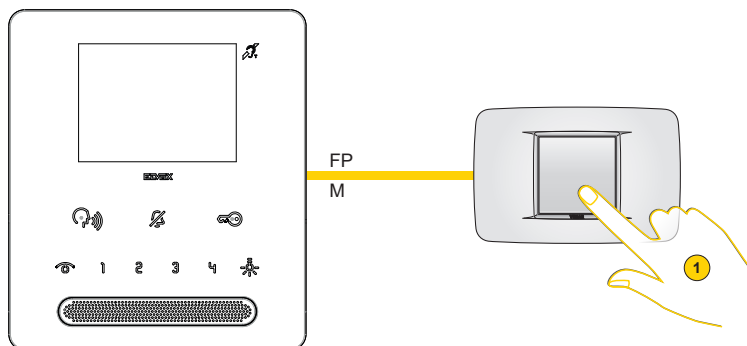

1. Appuyer sur le poussoir pour envoyer une notification d'alerte.

Le portier-vidéo se met en condition d'attente et, en fonction des actions du standard de conciergerie, il reçoit des réponses différentes.

Ces réponses peuvent être visuelles ou sonores en fonction de la configuration effectuée via SaveProg (voir [Configuration Alerte via SaveProg](#)).





7539 Tab Free

Réglages et configurations utilisateur

Réglage du volume de la sonnerie

Il est possible de régler le volume de la sonnerie sur **10 niveaux**.

Appuyer sur la touche - pour réduire le volume de la mélodie et sur la touche + pour augmenter le volume de la mélodie.

- 1) Appuyer 2 secondes sur la touche  jusqu'à ce que la touche  commence à clignoter, accompagnée d'un signal sonore.
- 2) appuyer sur la touche + ou - (sur le côté gauche du poste intérieur), pour reproduire et régler le volume de la sonnerie.
- 3) appuyer plusieurs fois sur la touche + ou - pour sélectionner le volume choisi.
- 4) Appuyer sur la touche  pour enregistrer le niveau du volume ou attendre 15 secondes. À la fin de la configuration, la touche  cesse de clignoter.

Réglage luminosité

Il est possible de procéder au réglage durant la communication et l'auto-allumage, appuyer sur la touche - et + sur le côté droit pour régler la luminosité.

Réglage contraste (touche volume)

Il est possible de procéder au réglage durant l'auto-allumage (sans activer la phonie), appuyer sur la touche - ou + sur le côté gauche pour régler le contraste.

Réglage du volume sonore pour les appels extérieurs (10 niveaux avec le poste intérieur en conversation)

Utiliser les touches + et - côté gauche pour obtenir le niveau souhaité. Se règle durant la conversation avec le poste extérieur.

Réglage du volume sonore pour les appels intérieurs (10 niveaux avec le poste intérieur en conversation)

Utiliser les touches + et - côté gauche pour obtenir le niveau souhaité. Se règle durant la conversation avec un poste intérieur ou le standard de conciergerie.

Exclusion de la sonnerie

Pour exclure la sonnerie, appuyer sur la touche .

La désactivation est confirmée par un son grave et par la touche  qui s'allume fixe.

La réactivation de la sonnerie est signalée par un son aigu et par l'extinction de la touche .

7539 Tab Free

Choix des mélodies d'appel





(opération à effectuer avec le poste intérieur en mode veille)

Il est possible de choisir la sonnerie d'appel parmi **10 mélodies**.

La touche **1** permet de sélectionner la mélodie pour un APPEL DEPUIS LA PLAQUE.

La touche **2** permet de sélectionner la mélodie pour un APPEL INTERCOMMUNICANT.

La touche **3** permet de sélectionner la mélodie pour un APPEL PALIER (avec module électronique spécifique).

- 1) Appuyer 2 secondes sur la touche  jusqu'à ce que la touche  commence à clignoter, accompagnée d'un signal sonore.
- 2) Appuyer sur la touche **1** ou **2** ou **3**, le poste intérieur commence à reproduire la dernière mélodie mémorisée.
- 3) Appuyer plusieurs fois sur la touche **1** ou **2** ou **3** pour sélectionner la mélodie préférée.
- 4) Appuyer sur la touche  pour enregistrer la mélodie ou attendre 15 secondes. À la fin de la configuration, la touche clignotante  s'éteint.

7539 Tab Free

Configurations

Il est possible de configurer le dispositif selon les modalités suivantes :

- **Modalité de configuration « simplifiée »** à l'aide des touches du poste intérieur.
Remarque : Cette modalité de configuration est disponible à partir de la version firmware 6.34 (y compris après une mise à jour).
- **Modalité de configuration « Standard »** à l'aide des touches du poste intérieur.
- **Programmation via logiciel de configuration « SaveProg »** du système Due Fili Plus (avec interface, installé sur un ordinateur).

Premier allumage

Installer le dispositif (suivre les instructions de montage et les indications présentes sur la notice fournie avec l'appareil) et le connecter au bus Due Fili Plus.

Attention : le circuit doit être réalisé par des techniciens qualifiés, conformément aux dispositions qui régissent l'installation du matériel électrique en vigueur dans le pays concerné ;

Après avoir été installés, les postes intérieurs doivent être configurés en leur attribuant un identifiant ID.

L'identifiant ID est unique pour chaque appareil.

Toutes les opérations de CONFIGURATION doivent être effectuées lorsque le système est en marche, avec le poste intérieur en mode veille (sans communication en cours) et uniquement après avoir connecté les interphones/portiers-vidéo au système et programmé les platines.

Configurations identifiants ID manuelles

Les configurations de base du poste intérieur sont les suivantes :

- Configuration de l'*identifiant ID*.
- Ou configuration de l'*identifiant ID Secondaire*, à effectuer lorsqu'un poste intérieur doit être associé à un poste intérieur *Maître*.



7539 Tab Free

Configuration de l'identifiant ID

L'identifiant doit être programmé sur une platine (principale MAÎTRE), installée dans le système et déjà configurée. Le poste intérieur est livré sans identifiant associé. Pour le vérifier, appuyer sur la touche gâche. Le poste intérieur émet un triple « bip ».





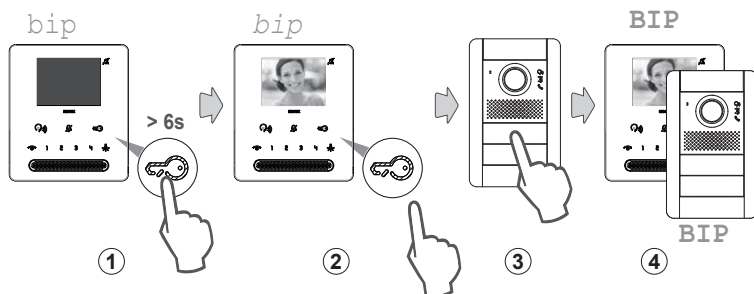

Attention : quand il configure l'identifiant du poste intérieur, l'utilisateur dispose de 30 secondes à partir du début de la configuration du poste intérieur pour appuyer sur le bouton d'appel du poste extérieur ou envoyer le code.

Procédure de configuration (Modalité « Simplifiée ») :

1. Appuyer et garder le doigt 6 secondes sur la touche gâche «  ». Une fois le temps expiré, le poste intérieur émet un « bip » (0,5 s).
3. Relâcher la touche gâche «  ». Ceci permettra la communication signalée par un « bip » d'une fréquence différente.
3. Appuyer sur la touche du poste extérieur (MAÎTRE) à partir duquel doivent arriver les appels. (*)
4. L'identifiant ID est associé au poste intérieur et la communication est interrompue. Un signal sonore confirme que l'opération a été effectuée correctement. (**)



Procédure de configuration (Modalité « Standard ») :

- Appuyer et garder le doigt sur la touche .
- Appuyer également sur la touche  et garder le doigt sur les deux jusqu'à ce que la touche  commence à clignoter.
- Relâcher les touches.
- Après avoir relâché les touches, appuyer sur la touche  dans les 5 secondes qui suivent. Garder le doigt dessus jusqu'au signal sonore et à l'activation de communication entre le poste intérieur et l'unité électronique extérieure. Répéter l'opération décrite aux points 1, 2, 3 si plus de 5 secondes s'écoulent avant la pression sur la touche .
- Relâcher la touche .
- Après un délai de 25 secondes, associer le code ID à partir de l'unité électronique extérieure en appuyant sur la touche du poste extérieur à partir duquel doivent arriver les appels (MAÎTRE). (*)
- L'identifiant ID est associé au poste intérieur et la communication est interrompue. Un signal sonore confirme que l'opération a été effectuée correctement. (**)

Remarque (*) : Cette procédure est valable pour les platines à poussoirs ; pour les platines alphanumériques, taper le code ID et le confirmer en appuyant sur la touche d'appel.



Remarque () :** Si le système comprend déjà un poste intérieur associé au même identifiant (ID), la platine émet un signal sonore grave et il faut répéter l'opération.

7539 Tab Free

Configuration de l'identifiant ID secondaire







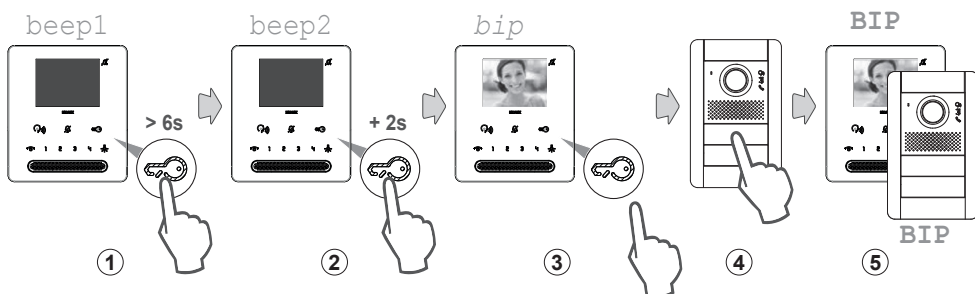

La configuration du code d'identification secondaire n'est requise que pour faire sonner simultanément plusieurs postes intérieurs en appuyant sur le même poussoir ou en tapant le même code d'appel. Les postes intérieurs qui doivent sonner simultanément sont associés au même groupe. Le poste intérieur « Maître » est programmé en premier en utilisant la procédure précédente de « configuration du code d'identification », tandis que les postes intérieurs supplémentaires du groupe sont programmés avec le code d'identification secondaire. Il est possible d'associer 3 postes intérieurs plus un maître au même groupe sans l'aide du logiciel SaveProg.

Procédure de configuration (Modalité « Simplifiée ») :

- Appuyer 6 secondes sur la touche gâche «  ». Une fois le temps expiré, le poste intérieur émet un « bip » (0,5 s).
- Garder le doigt sur la touche gâche «  ». Le poste intérieur émet deux autres « bips » l'un après l'autre (d'une durée de 0,5 secondes) au bout de 2 secondes supplémentaires.
- Relâcher la touche gâche «  ». Ceci permettra la communication signalée par un « bip » d'une fréquence différente.
- Appuyer sur la touche du poste extérieur (MAÎTRE) en communication à partir duquel doivent arriver les appels, correspondant au poste intérieur « maître ». (*)
- L'identifiant ID secondaire est associé au poste intérieur et la communication est interrompue. Un signal sonore confirme que l'opération a été effectuée correctement. (**)



Procédure de configuration en « Modalité Standard ») :

- Appuyer et garder le doigt sur la touche  du poste intérieur
- Appuyer également sur la touche  et garder le doigt sur les deux jusqu'à ce que la touche  commence à clignoter.
- Relâcher les touches.
- Après avoir relâché les touches, appuyer simultanément sur les touches  et  dans les 5 secondes qui suivent. Garder le doigt dessus jusqu'au signal sonore sur le poste intérieur et à l'activation de la communication entre le poste intérieur et l'unité électronique extérieure. Répéter l'opération décrite aux points 1, 2, 3 si plus de 5 secondes s'écoulent avant la pression sur les touches  et .
- Relâcher les touches  et .
- Après un délai de 25 secondes, associer le code ID secondaire (associé à un maître) à partir de l'unité électronique extérieure en appuyant sur la touche du poste extérieur en communication à partir duquel doivent arriver les appels (MAÎTRE). (*)
- L'identifiant ID est associé au poste intérieur et la communication est interrompue. Un signal sonore confirme que l'opération a été effectuée correctement. (**)

Remarque (*) : Cette procédure est valable pour les platines à poussoirs ; pour les platines alphanumériques, taper le code ID et le confirmer en appuyant sur la touche d'appel.

Remarque ()** : Si le système comprend déjà un poste intérieur associé au même identifiant (ID), la platine émet un signal sonore grave et il faut répéter l'opération.

7539 Tab Free





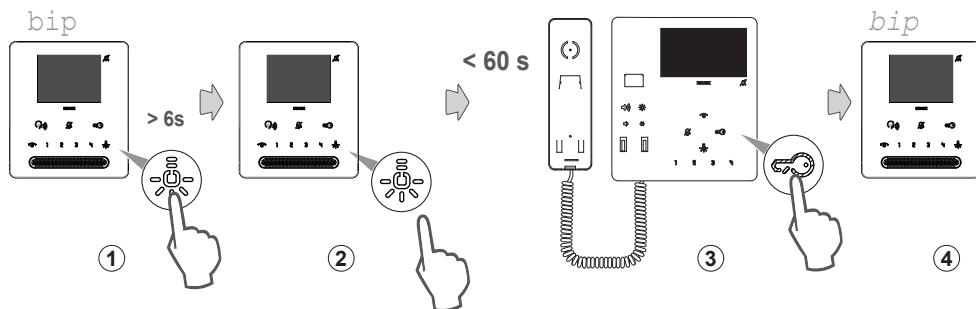

Configuration des touches pour appels intercommunicants (1, 2, 3, 4,).

Procédure de configuration (Modalité « Simplifiée ») :

1. Appuyer sur la touche à programmer et garder le doigt dessus au moins 6 secondes.
2. Après le « bip » du poste intérieur, relâcher la touche en cours de programmation.
3. Appuyer sur la touche gâche de l'interphone/portier-vidéo que l'on souhaite appeler.
4. Un autre « bip » confirme que la touche d'appel intercommunicant a été programmée.



Procédure de configuration (Modalité « Standard ») :

- Appuyer et garder le doigt sur la touche  du poste intérieur à programmer (appelant).
- Appuyer également sur la touche  du poste intérieur à programmer (appelant) et garder le doigt dessus jusqu'à ce que la touche  commence à clignoter.
- Relâcher les touches.
- Appuyer sur la touche appelant à programmer (1 | 2 | 3 | 4 | ) et garder le doigt dessus.
- Attendre que le poste intérieur émette une tonalité continue.
- Relâcher la touche à programmer du poste intérieur appelant.
- Appuyer sur une touche ( / F1 / F2 / ) du poste intérieur à appeler.
- Un signal sonore sur le poste intérieur appelant confirme que la procédure a été effectuée correctement.



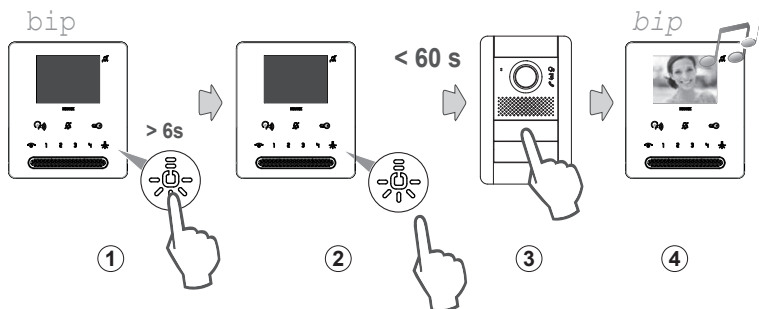

7539 Tab Free
Configuration d'une touche pour l'auto-allumage vers un poste extérieur spécifique (1, 2, 3, 4, 5, 6, 7, 8, 9, 0)
Procédure de configuration (Modalité « Simplifiée ») :

1. Appuyer sur la touche à programmer et garder le doigt dessus au moins 6 secondes.
2. Après le « bip » du poste intérieur, relâcher la touche en cours de programmation.
3. Dans les 60 secondes qui suivent, effectuer un appel vers le poste intérieur en cours de configuration à partir du poste extérieur concerné.
4. Une tonalité aiguë confirme la fin de la procédure. Le poste extérieur concerné appellera le poste intérieur.



Remarque (*) : pour les platines à poussoirs, appuyer sur le poussoir d'appel correspondant au poste intérieur ; pour les platines alphanumériques, taper le code ID et le confirmer en appuyant sur la touche d'appel.

Procédure de configuration (Modalité « Standard ») :

- Appuyer et garder le doigt sur la touche 
- Appuyer également sur la touche  et garder le doigt sur les deux jusqu'à ce que la touche  commence à clignoter.
- Relâcher les touches.
- Appuyer sur la touche à configurer (1 | 2 | 3 | 4 | ) et garder le doigt dessus.
- Attendre que le poste intérieur émette un signal sonore.
- Relâcher la touche.
- Appeler le poste intérieur à partir du poste extérieur sur lequel effectuer l'auto-allumage direct :
 - Pour les platines à poussoirs, appuyer sur la touche se référant au poste intérieur dont la touche est en phase de configuration.
 - Pour les platines alphanumériques, taper le numéro de l'ID se référant au poste intérieur dont la touche est en phase de configuration et confirmer en appuyant sur la touche d'appel.
- À la fin de la procédure ci-dessus, le poste intérieur émet un signal sonore pour confirmer que l'opération a été effectuée correctement et qu'il a reçu l'appel du poste extérieur.

7539 Tab Free

Configuration d'une touche pour l'ouverture gâche d'un poste extérieur spécifique (1, 2, 3, 4, )
Procédure de configuration (Modalité « Simplifiée ») :

1. Appuyer et garder le doigt au moins 6 secondes sur la touche à programmer jusqu'à ce que le poste intérieur émette un premier « bip ».
2. Garder le doigt sur la touche à programmer.
Le poste intérieur émet deux autres « bips » l'un après l'autre (d'une durée de 0,5 secondes) au bout de 2 secondes supplémentaires.
3. Relâcher la touche en cours de programmation.
4. Dans les 60 secondes qui suivent, effectuer un appel vers le poste intérieur en cours de configuration à partir du poste extérieur concerné.
5. Le poste intérieur reçoit l'appel et confirme que la touche a été programmée en émettant un nouveau « bip ».

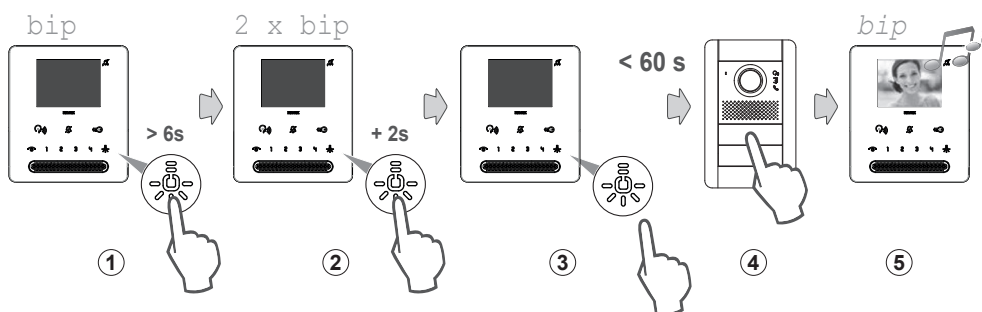

Remarque (*) : pour les platines à poussoirs, appuyer sur le poussoir d'appel correspondant au poste intérieur ; pour les platines alphanumériques, taper le code ID et le confirmer en appuyant sur la touche d'appel.

7539 Tab Free

Rétablissement des données standard pour chaque touche (1 / 2 / 3 / 4 /)

Procédure de configuration (Modalité « Simplifiée ») :

1. Appuyer et garder le doigt au moins 6 secondes sur la touche à reprogrammer sur la valeur d'usine.
2. Le poste intérieur émet un « bip » (aigu) au bout de 6 secondes.
3. Relâcher la touche à réinitialiser et rappuyer dessus pour la remettre sur la valeur d'usine.
Le dispositif émet une tonalité pour confirmer que la touche a été réinitialisée

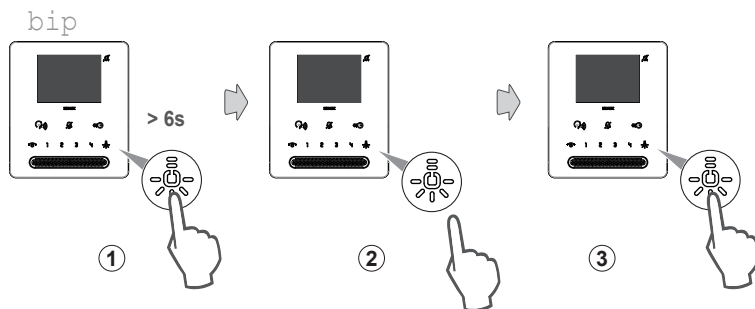





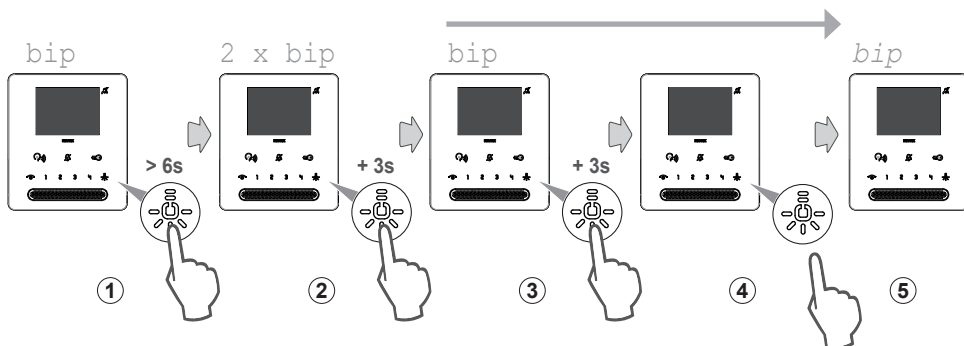

Autre procédure de configuration (Modalité « Simplifiée ») :

1. Appuyer sur la touche à reprogrammer sur la valeur d'usine et garder le doigt 6 secondes ; après quoi, le poste intérieur émet un « bip ».
2. Garder le doigt encore 3 secondes sur la touche ; le dispositif émet deux « bips ».
3. Garder encore le doigt 3 autres secondes ; le dispositif émet une tonalité prolongée pour indiquer que la touche a été réinitialisée.
Le dispositif émet une autre tonalité en relâchant la touche.



Procédure de configuration (Modalité « Standard ») :

- Appuyer et garder le doigt sur la touche 
- Appuyer également sur la touche  et garder le doigt dessus jusqu'à ce que la touche  commence à clignoter.
- Relâcher les touches.
- Appuyer et garder le doigt sur la touche à reconfigurer par défaut parmi (1 / 2 / 3 / 4 / ) jusqu'à ce que le poste intérieur émette un signal sonore.
- Relâcher la touche et rappuyer dessus. Le poste intérieur émet un signal sonore pour confirmer que l'opération a été effectuée correctement.





Remarque : cette procédure permet de reconfigurer manuellement les touches, à l'exception des touches  et  qui nécessitent le logiciel SaveProg.

7539 Tab Free

Rétablissement des données par défaut (Suppression totale des configurations)





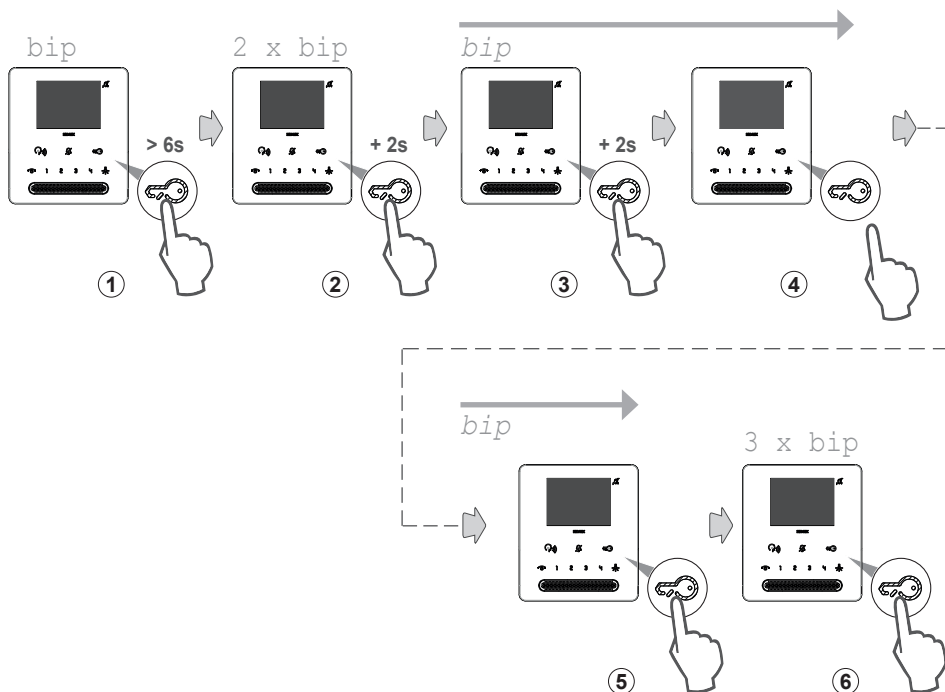

Cette procédure est conseillée pour modifier l'identifiant d'un poste intérieur préalablement programmé sans conserver la configuration de l'appareil.

Procédure de configuration (Modalité « Simplifiée ») :

1. Appuyer 6 secondes sur la touche gâche «  ». Une fois le temps expiré, le poste intérieur émet un « bip » (0,5 s).
2. Garder le doigt sur la touche gâche. Le poste intérieur émet deux « bips » (espacés et d'une durée de 0,5 secondes) au bout de 2 secondes supplémentaires.
3. Garder le doigt sur la touche gâche «  ». Le poste intérieur émet une tonalité constante qui dure 5 secondes au bout de 2 secondes supplémentaires.
4. Relâcher la touche gâche «  ».
5. Appuyer sur la touche gâche «  » pendant que le poste intérieur émet la tonalité constante.
6. Relâcher et appuyer sur la touche gâche «  », l'interphone émet trois « bips ».



Procédure de configuration (Modalité « Standard ») :

- Appuyer et garder le doigt sur la touche .
- Appuyer également sur la touche  et garder le doigt sur les deux jusqu'à ce que la touche  commence à clignoter.
- Relâcher les touches.
- Appuyer et garder le doigt sur la touche .
- Relâcher la touche  dès qu'un signal sonore retentit (pendant le signal) puis appuyer rapidement sur la touche .

Les configurations du poste intérieur résultent supprimées. S'assurer que les configurations ont vraiment été effacées en appuyant sur la touche . Le poste intérieur doit émettre un signal sonore (3 bips).

7539 Tab Free

Configurations avancées

Configuration de la fonction Alerte via SaveProg

Le portier-vidéo, s'il est dûment configuré, peut envoyer une notification au standard de conciergerie art. 40510, y compris lorsque le bus Due Fili Plus est occupé. Contrairement à d'autres postes intérieurs, il est possible d'utiliser uniquement les deux bornes FP-M comme entrée à la place des touches. Dans ce cas, la fonction d'appel palier local n'est plus disponible.

Choisir le mode de fonctionnement de FP-M à travers SaveProg.

1. Valider l'entrée FP-M.
2. Le poste intérieur reste en attente de recevoir l'avis de la part du standard.
Entre temps, l'utilisateur reçoit la signalisation prédéfinie en fonction du tableau ci-après.
À la réception du message, le standard émet un double bip pour avvertir le standardiste et l'icône rouge en forme d'enveloppe s'allume.
3. S'il ne reçoit aucune réponse, le poste intérieur renvoie le message toutes les 10 secondes.
Au bout de 5 tentatives échouées, le poste intérieur cesse d'envoyer les messages.
4. Quand le poste intérieur reçoit la confirmation que le standard a bien reçu le message, l'utilisateur reçoit la signalisation prédéfinie en fonction du tableau ci-après.
Normalement, le temps entre l'envoi de la demande et la confirmation de la réception est inférieur à la seconde.
5. Tant que le standardiste n'appelle pas le poste intérieur pour obtempérer à la demande, le poste intérieur renvoie le message toutes les 120 secondes, laissant la signalisation active jusqu'à ce que le standardiste ait rappelé en fonction de la liste des évènements.

Le standard émet deux bips pour chaque message et le compteur de messages reçus augmente.

Pour consulter le compteur, ouvrir la liste des avis sur le standard.

L'envoi de messages est infini.

Il continue jusqu'au terme du service décrit au point suivant, à moins que l'on éteigne le standard ou qu'on l'élimine de l'installation. Dans ce cas, le poste intérieur, au bout de 5 tentatives échouées, à partir du premier délai d'attente de 120 secondes, se met en condition de repos et l'utilisateur ne reçoit plus la signalisation relative à l'alerte.

6. Si le standardiste appelle et parle avec le poste intérieur uniquement à partir de la liste des avis, le bus Due Fili Plus envoie au poste intérieur un message qui interrompt la procédure d'Alerte et l'utilisateur ne reçoit plus la signalisation correspondante.

Remarque : après avoir éteint le poste intérieur, la fonction recommence depuis le début lorsqu'on le rallume.

Configuration Alerte

SaveProg permet de choisir certaines caractéristiques de la fonction Alerte :

1. Validation
 - a. Désactivé (par défaut)
 - b. Validé
2. Polarité état activé
 - a. Contact normalement ouvert (par défaut)
 - b. Contact normalement fermé
3. Retard à l'activation
 - a. 0,1 secondes (par défaut)
 - b. 0,5 secondes
 - c. 1 seconde
 - d. 2 secondes
4. Mode de signalisation
 - a. Aucune
 - b. Led associée à la touche Éclairage escalier (par défaut)
 - c. Sonnerie

La temporisation est la suivante, en fonction du type de signalisation choisie, à l'exception de la première :

ÉTAT	TEMPORISATION LED	TEMPORISATION SONNERIE
Le poste intérieur reste en attente de recevoir l'avis de la part du standard.	Clignotement selon l'intervalle 0,5 secondes allumée / 0,5 secondes éteinte	Une tonalité à 2 KHz pdt 0,2 secondes
Le poste intérieur a reçu l'avis de réception du message de la part du standard.	Clignotement selon l'intervalle 0,1 secondes allumée / 0,1 secondes éteinte	Une tonalité à 1 KHz pdt 0,1 secondes

7539 Tab Free

Configuration avancée avec logiciel SaveProg

SaveProg permet de configurer le portier-vidéo avec des fonctions avancées. SaveProg est un logiciel pour PC créé spécialement pour la configuration avancée des Systèmes Due Fili Plus.

Le logiciel permet d'effectuer les programmations avancées suivantes :

- modifier les configurations de toutes les touches
- créer des Groupes
- valider et désactiver des fonctions.

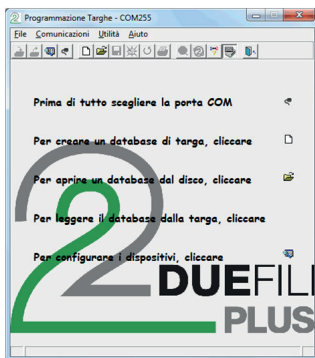

Cliquer pour ouvrir la fenêtre « Configuration dispositifs »

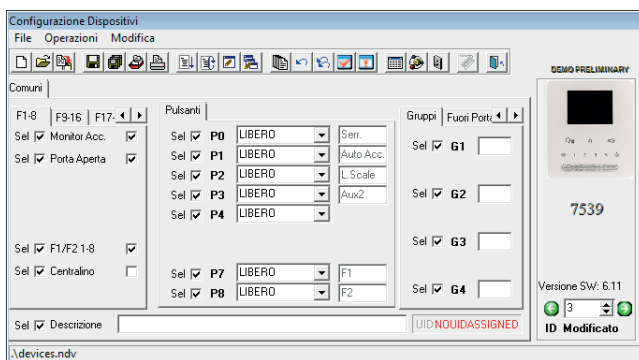

Procéder à la configuration et cliquer sur  pour la transférer sur le portier-vidéo

Mise à jour du micrologiciel

Pour mettre à jour le dispositif :

1. le déconnecter du bus Due Fili Plus
2. le connecter à l'ordinateur via l'USB
3. lancer la mise à jour via WinBoot dans les 30 secondes qui suivent

Suivre les indications de WinBoot

7539 Tab Free

• Conformité aux normes.

Directive CEM. Directive RoHS

Normes EN 62368-1, EN 61000-6-1, EN 61000-6-3, EN IEC 63000.

Règlement REACH (UE) n° 1907/2006 – art.33

L'article pourrait contenir des traces de plomb.



- **DEEE - Informations destinées aux utilisateurs** Le pictogramme de la poubelle barrée apposé sur l'appareil ou sur l'emballage indique que le produit doit être séparé des autres déchets à la fin de son cycle de vie. L'utilisateur devra confier l'appareil à un centre municipal de tri sélectif des déchets électroniques et électrotechniques. Outre la gestion autonome, le détenteur pourra également confier gratuitement l'appareil qu'il veut mettre au rebut à un distributeur au moment de l'achat d'un nouvel appareil aux caractéristiques équivalentes. Les distributeurs de matériel électronique disposant d'une surface de vente supérieure à 400 m² retirent les produits électroniques arrivés à la fin de leur cycle de vie à titre gratuit, sans obligation d'achat, à condition que les dimensions de l'appareil ne dépassent pas 25 cm. La collecte sélective visant à recycler l'appareil, à le retraiter et à l'éliminer en respectant l'environnement, contribue à éviter la pollution du milieu et ses effets sur la santé et favorise la réutilisation des matériaux qui le composent.



- L'installation doit être confiée à des techniciens qualifiés et exécutée conformément aux dispositions qui régissent l'installation du matériel électrique en vigueur dans le pays concerné.



• Recommandations pour l'utilisateur

Ne pas ouvrir ni modifier l'appareil.

En cas de panne, s'adresser à un technicien spécialisé.

Maintenance

Nettoyer avec un chiffon doux.

Ne pas verser d'eau sur l'appareil et n'utiliser aucun produit chimique.

-
- Pour de plus amples informations : www.vimar.com



49400581F0_MU_FR 00 2111



VIMAR

Viale Vicenza, 14
36063 Marostica VI - Italy
www.vimar.com