

Manuale utente - User Manual  
Manuel de l'utilisateur - Bedienungsanleitung  
Manual de usuario - Manual do utilizador  
دليل المستخدم - Εγχειρίδιο χρήστη



**K42945, K42946, K42955, K42956**

Kit videocitofonico con monitor 7" touch screen WiFi vivavoce monofamiliare/bifamiliare  
One-family/two-family hands-free Wi-Fi video door entry kit with 7" touch screen monitor  
Kit portier-vidéo mains libres avec moniteur tactile 7 pouces Wi-Fi un logement/deux logements  
Set WLAN-Freisprech-Videohaustelefon mit 7"-Touchscreen-Monitor für Ein-/Zweifamilienhäuser  
Kit de videoportero con monitor 7" pantalla táctil WiFi manos libres unifamiliar/bifamiliar  
Kit de videoporteiro com monitor 7" touch screen WiFi alta-voz monofamiliar/bifamiliar  
Κιτ θυροηλεκτόρασης με οθόνη WiFi ανοικτής ακρόασης 7" μίας/δύο κατοικιών  
طقم إنتركم فيديو بشاشة مقاس 7" تعمل باللمس WiFi مع مكبر صوت لأسرة واحدة/لاسرتين

## K42945 - K42946 - K42955 - K42956

**Indice**

• Caratteristiche e funzioni .....	3
• Videocitofono .....	12
• Targa esterna .....	14
• Alimentatore Multispina .....	16
• Alimentatore per barra DIN .....	18
• Distributore Bus .....	21
• Chiavette Mifare (opzionali) .....	22
• Installazione sistema videocitofonico .....	23
• Installazione Posto Esterno .....	27
• Collegamento e Configurazione Posto Esterno .....	31
- Pulsanti di chiamata .....	32
- Dip switch .....	33
- Pulsante di reset .....	35
- Configurazione tempo di attivazione relè .....	35
- Configurazione delle chiavi di amministrazione .....	35
- Aggiunta chiavi utente .....	35
- Rimozione chiavi utente .....	35
- Lettura chiave .....	35
• Schemi di collegamento .....	43
- Impianto mono-familiare .....	45
- Impianto multi-familiare .....	46
- Collegamento elettroserratura .....	47
- Collegamento pulsante supplementare serratura .....	47
- Collegamento Relè .....	48
- Collegamento Telecamera TVCC (opzionale) .....	49
• Installazione Posto Interno .....	50
• Prima configurazione monitor-smartphone .....	55
• Configurazione funzionalità di remotizzazione .....	59
• APP "View Door" .....	78
• Funzionamento .....	84
• Configurazione .....	85

**Sommaire**

• Caractéristiques et fonctions .....	3
• Portier-vidéo .....	12
• Platine extérieure .....	14
• Alimentation multiples .....	16
• Alimentation pour rail DIN .....	18
• Distributeur Bus .....	21
• Badges Mifare (en option) .....	22
• Installation du système portier-vidéo .....	23
• Installation du poste extérieur .....	27
• Branchement et configuration du poste extérieur .....	31
- Poussoirs d'appel .....	32
- Dipswitches .....	33
- Poussoir de réinitialisation .....	35
- Configuration du temps d'activation du relais .....	35
- Configuration des badges d'administration .....	35
- Ajouter badges usager .....	35
- Supprimer badges usager .....	35
- Lecture badge .....	35
• Schémas de raccordement .....	43
- Installation un logement .....	45
- Installation multi-logements .....	46
- Connexion de la gâche électrique .....	47
- Connexion du poussoir supplémentaire de la gâche .....	47
- Connexion du relais .....	48
- Connexion de la caméra CCTV (en option) .....	49
• Installation du poste intérieur .....	50
• Première configuration moniteur-smartphone .....	55
• Configuration des fonctions de commande à distance .....	59
• APPLI « View Door » .....	78
• Fonctionnement .....	84
• Configuration .....	85

**Index**

• Characteristics & functions .....	3
• Video entryphone .....	12
• Entrance panel .....	14
• Multi-plug power supply unit .....	16
• Power supply unit for DIN rail .....	18
• Bus Distributor .....	21
• Mifare keys (optional) .....	22
• Video door entry system installation .....	23
• Outdoor Station Installation .....	27
• Outdoor Station Configuration and Connection .....	31
- Call buttons .....	32
- Dip switch .....	33
- Reset button .....	35
- Relay activation time configuration .....	35
- Configuring the administration keys .....	35
- Adding a user key .....	35
- Removing user keys .....	35
- Key reading .....	35
• Wiring diagrams .....	43
- One-family system .....	45
- Multi-family system .....	46
- Electrical lock connection .....	47
- Additional lock push button connection .....	47
- Relay connection .....	48
- CCTV camera connection (optional) .....	49
• Indoor Station Installation .....	50
• Initial monitor-smartphone configuration .....	55
• Remote operation functions configuration .....	59
• "View Door" App .....	78
• Operation .....	84
• Configuration .....	85

**Inhalt**

• Merkmale und Funktionen .....	3
• Videohaustelefon .....	12
• Klingeltableau .....	14
• Vielfachstecker-Netzteil .....	16
• Netzteil für DIN-Schiene .....	18
• Bus-Verteiler .....	21
• Mifare-Schlüssel (optional) .....	22
• Installation der Videosprechanlage .....	23
• Installation der Außenstelle .....	27
• Anschluss und Konfiguration der Außenstelle .....	31
- Ruftasten .....	32
- Dip-Schalter .....	33
- Reset-Taste .....	35
- Konfiguration der Aktivierungszeit des Relais .....	35
- Konfiguration der Administrationsschlüssel .....	35
- Hinzufügen von Benutzerschlüsseln .....	35
- Entfernen von Benutzerschlüsseln .....	35
- Schlüssel-Lesen .....	35
• Anschlusspläne .....	43
- Einfamilienanlage .....	45
- Mehrfamilienanlage .....	46
- Anschluss des Elektroschlusses .....	47
- Anschluss der zusätzlichen Türöffnertaste .....	47
- Relaisanschluss .....	48
- Anschluss der Videoüberwachungskamera (optional) .....	49
• Installation der Innenstelle .....	50
• Erste Monitor-Smartphone-Konfiguration .....	55
• Konfiguration der Funktion Fernzugriff .....	59
• APP „View Door“ .....	78
• Funktionsweise .....	84
• Konfiguration .....	85

## K42945 - K42946 - K42955 - K42956

**Índice**

• Características y funciones	3
• Videopuerto	12
• Placa externa	14
• Alimentador multiclavija	16
• Alimentador para riel DIN	18
• Distribuidor de bus	21
• Llaves Mifare (opcionales)	22
• Montaje del sistema de videopuerto	23
• Montaje del aparato externo	27
• Conexión y configuración del aparato externo	31
- Pulsadores de llamada	32
- Conmutadores DIP	33
- Botón de reset	35
- Configuración del tiempo de activación del relé	35
- Configuración de las llaves de administración	35
- Agregar llaves de usuario	35
- Eliminar llaves de usuario	35
- Lectura de llave	35
• Esquemas de conexión	43
- Instalación unifamiliar	45
- Instalación multifamiliar	46
- Conexión de la electrocerradura	47
- Conexión del pulsador adicional de la cerradura	47
- Conexión del relé	48
- Conexión de cámara CCTV (opcional)	49
• Montaje del aparato interno	50
• Primera configuración monitor-smartphone	55
• Configuración de la función de comunicación remota	59
• Aplicación "View Door"	78
• Funcionamiento	84
• Configuración	85

**Ευρετήριο**

• Χαρακτηριστικά και λειτουργίες	3
• Θυροτηλεόραση	12
• Εξωτερική μπουτονιέρα	14
• Τροφοδοτικό πολλαπλών τάσεων	16
• Τροφοδοτικό για ράβδο DIN	18
• Διανομέας Bus	21
• Κλειδιά Mifare (προαιρετικά)	22
• Εγκατάσταση συστήματος θυροτηλεόρασης	23
• Εγκατάσταση εξωτερικού σταθμού	27
• Σύνδεση και διαμόρφωση εξωτερικού σταθμού	31
- Μπουτόν κλήσης	32
- Dip switch	33
- Μπουτόν επαναφοράς	35
- Διαμόρφωση χρόνου ενεργοποίησης ρελέ	35
- Διαμόρφωση κλειδιών διαχείρισης	35
- Προσθήκη κλειδιών χρήση	35
- Κατάργηση κλειδιών χρήση	35
- Ανάγνωση κλειδιού	35
• Διαγράμματα σύνδεσης	43
- Εγκατάσταση μίας κατοικίας	45
- Εγκατάσταση πολλών κατοικιών	46
- Σύνδεση ηλεκτρικής κλειδαριάς	47
- Σύνδεση μπουτόν συμπληρωματικής κλειδαριάς	47
- Σύνδεση ρελέ	48
- Σύνδεση κάμερας TVCC (προαιρετική)	49
• Εγκατάσταση εσωτερικού σταθμού	50
• Πρώτη διαμόρφωση οθόνης-smartphone	55
• Διαμόρφωση λειτουργίας απομακρυσμένου ελέγχου	59
• Εφαρμογή "View Door"	78
• Λειτουργία	84
• Διαμόρφωση	85

**Índice**

• Características e funções	3
• Videopuerto	12
• Botoneira externa	14
• Alimentador multi-ficha	16
• Alimentador para barra DIN	18
• Distribuidor Bus	21
• Chaves Mifare (opcionais)	22
• Instalação do sistema de videopuerto	23
• Instalação do posto externo	27
• Ligação e configuração do posto externo	31
- Botões de chamada	32
- Dip switch	33
- Botão de reset	35
- Configuração do tempo de ativação do relé	35
- Configuração das chaves de administração	35
- Adição das chaves do utilizador	35
- Remoção das chaves do utilizador	35
- Leitura da chave	35
• Esquemas de ligação	43
- Sistema monofamiliar	45
- Sistema multifamiliar	46
- Ligação do trinco elétrico	47
- Ligação do botão suplementar do trinco	47
- Ligação do relé	48
- Ligação da câmara CCTV (opcional)	49
• Instalação do posto interno	50
• Primeira configuração do monitor-smartphone	55
• Configuração da funcionalidade de remotização	59
• APP "View Door"	78
• Funcionamento	84
• Configuração	85

**فهرس**

3	• المواصفات والوظائف
12	• جهاز إنتركم فيديو
14	• لوحة خارجية
16	• مغذي متعدد القوايس
18	• مغذي من أجل التضييب DIN
21	• موزع النقل
22	• مفاتيح Mifare (اختيارية)
23	• تركيب نظام الإنتركم فيديو
27	• تركيب الوحدة الخارجية
31	• توصيل وتهيئة الوحدة الخارجية
32	- أزرار المكلمة
33	- مفتاح Dip
35	- زر إعادة الضبط
35	- تهيئة زمن تنشيط المرحل
35	- تهيئة مفاتيح الإدارة
35	- إضافة مفاتيح المستخدم
35	- إزالة مفاتيح المستخدم
35	- قراءة المفاتيح
43	• مخططات التوصيل
45	- شبكة أسرة واحدة
46	- شبكة متعددة الأسر
47	• توصيل القفل الكهربائي
47	- توصيل الزر الإضافي للقفل
48	• توصيل المرحل
49	- توصيل كاميرا الفيديو بالدائرة التلفزيونية المغلقة (اختياري)
50	• تركيب الوحدة الداخلية
55	• التهيئة الأولى للشاشة-الهاتف النكي
59	• تهيئة وظيفة التحكم عن بعد
78	• تطبيق "View Door"
84	• التشغيل
85	• التهيئة

K42945 - K42946 - K42955 - K42956

## Caratteristiche e funzioni

### Sistema

Il sistema supporta sino a due posti esterni, una telecamera TVCC per ogni posto esterno e tre posti interni per famiglia, per un massimo di quattro famiglie (la realizzazione di sistemi plurifamiliari richiede l'utilizzo del distributore bus, disponibile singolarmente o fornito nei kit bifamiliari).

In un sistema possono essere collegati videocitofoni dello stesso tipo oppure misti:

- Videocitofono nella versione con tasti a sfioramento, disponibile nei kit K42910, K42911, K42912, K42930, K42931, K42932
- Videocitofono nella versione touch-screen, disponibile nei kit K42915, K42916, K42917, K42935, K42936, K42937
- e
- Videocitofoni nella versione touch screen Wi-Fi, disponibile nei kit K42945, K42946, K42947, K42955, K42956, K42957

### Videocitofono

- Monitor 7" Touch screen capacitivo.
- Connettività Wi-Fi IEEE 802.11 b/g/n 2.4GHz
- Possibilità di ricevere aggiornamenti firmware via OTA (Over The Air)
- Remotizzazione di chiamata tramite uno o più smartphone
- Abilitazione/disabilitazione attuatori (serratura e cancello)
- Memoria flash interna e supporto micro SD card.
- Registrazione video/immagini automatica e manuale
- Intercomunicante tra posti interni (della stessa famiglia).
- Luminosità, colore e contrasto regolabili
- Volume suoneria e volume di conversazione regolabili
- 6 melodie selezionabili
- Funzione "Non disturbare"
- Multi lingue (italiano, inglese, francese, tedesco, spagnolo, portoghese, greco, olandese)

### Dati tecnici:

- Ingresso DC: 24V (usare alimentatore fornito in dotazione al kit)
- Schermo LCD TFT da 7"
- Risoluzione LCD 1024 x 600 (RGB)
- Slot per scheda Micro SD: Formato SDHC/SDXC, Dimensione memoria 8 - 128 GB, Classe di velocità: Class4 - Class10
- Capacità di memoria: 100 immagini, 10 video (memoria interna videocitofono). Con Micro SD card: 1000 immagini, 1000 video.
- Dimensioni (mm) 188,8 (L) x 113,6 (A) x 14,9 (P) (senza supporto a parete) 188,8 (L) x 113,6 (A) x 18,4 (P) (con supporto a parete)
- Wi-Fi IEEE 802.11 b/g/n 2.4GHz - distanza consigliata dal router o da extender di rete Wi-Fi: minore di 20m
- Range di frequenza: 2412-2472 MHz
- Potenza RF trasmessa: < 100 mW (20 dBm)

### App

- Disponibile sia per sistema Android (supportati Android 5.0 e successivi), sia per sistema iOS (supportati iOS 9.0 e successivi)
- Ricezione di chiamate da posto esterno
- Funzionalità lista chiamate ricevute
- Funzionalità di salvataggio immagini e/o video da chiamate o da consultazione.
- Funzionalità gestione multidispositivo
- Attivazione serratura o relè da remoto
- Impostazione tempo di comunicazione da 60s a 300s.
- Funzionalità auto-rotazione video.
- Possibilità di impostare frame rate (altà qualità: 20f/s; media qualità: 10f/s; bassa qualità: 0.5f/s).

### Targa esterna

- Unità audio-video Due Fili con telecamera grandangolare
- Grandangolo orizzontale 130°
- LED di illuminazione bianchi per visione notturna
- Grado di protezione: IP54
- Grado di protezione contro gli impatti: IK07
- Alloggiamento in alluminio, resistente agli atti vandalici
- Regolazione del volume dell'altoparlante
- Targhetta portanomi e pulsante di chiamata retroilluminati
- Installabile con o senza parapioggia (parapioggia incluso)
- Comando serratura elettrica e/o porta automatica
- Installazione da esterno parete
- Lettore chiavette NFC (chiavi fornite separatamente)
- Supporto pulsante azionamento serratura
- Supporto telecamera (telecamera opzionale)

### Dati tecnici:

- Temperatura di funzionamento: (-25 °C; +55 °C)
- Umidità relativa di funzionamento: da 0% a 90%
- Range di frequenza: 13,553-13,567 MHz
- Potenza RF trasmessa: < 60 dBμA/m
- Dimensioni (mm) 90.5 (L) x 190 (H) x 33 (D) (senza cornice parapioggia) 101.3 (L) x 198.8 (H) x 43.8 (D) (con cornice parapioggia)

### Nota:

Per il corretto funzionamento del monitor EVO Wi-Fi e l'App "View Door" è necessaria la disponibilità di una rete Wi-Fi con idoneo accesso ad Internet.

### Alimentatore

A seconda della versione, per l'alimentazione del sistema, il Kit fornisce in dotazione alimentatore multispina oppure alimentatore per barra DIN; per le caratteristiche tecniche vedi nelle pagine di seguito.



K42945 - K42946 - K42955 - K42956

## Characteristics & functions

### System

The system supports up to two outdoor stations, one CCTV camera for each outdoor station and three indoor stations per family, for a maximum of four families (creating multi-family systems requires the use of the bus distributor, which is available individually or supplied in the two-family kits). The video entryphones in a system may be all of the same type or of different types:

- Video entryphone in version with touch sensitive keys, available in kits K42910, K42911, K42912, K42930, K42931, K42932
- Video entryphone in touch-screen version, available in kits K42915, K42916, K42917, K42935, K42936, K42937 and
- Video entryphones in Wi-Fi touch screen version, available in kits K42945, K42946, K42947, K42955, K42956, K42957

### Video entryphone

- 7" capacitive touch screen monitor.
- IEEE 802.11 b/g/n 2.4GHz Wi-Fi connectivity
- Possibility of receiving firmware upgrades via OTA (Over The Air)
- Remote operation of calls via one or more smartphones
- Actuator enabling/disabling (lock and gate)
- Internal flash memory and micro SD card support.
- Automatic and manual video/image recording
- Intercom function between indoor units (of the same family).
- Adjustable brightness, colour and contrast
- Adjustable ringtone volume and conversation volume
- 6 selectable ringtones
- "Do not disturb" function
- Multiple languages (Italian, English, French, German, Spanish, Portuguese, Greek, Dutch)

### Technical data:

- DC input: 24V (via power supply unit, supplied)
- 7" LCD TFT screen
- LCD resolution 1024 x 600 (RGB)
- Micro SD card slot: SDHC/SDXC format,
- Memory size 8 – 128 GB, Speed class: Class4 - Class10
- Memory capacity: 100 images, 10 videos (video entryphone internal memory). With micro SD card: 1000 images, 1000 videos.
- Dimensions (mm) 188.8 (L) x 113.6 (H) x 14.9 (D) (without wall support) 188.8 (L) x 113.6 (H) x 18.4 (D) (with wall support)
- Wi-Fi IEEE 802.11 b/g/n 2.4GHz - recommended distance from router or Wi-Fi network extender: less than 20 m
- Frequency range: 2412-2472 MHz
- RF transmission power: < 100 mW (20 dBm)

### App

- Available for both Android (Android 5.0 and later) and iOS (iOS 9.0 and later) systems
- Receiving calls outdoor station
- List of calls received function
- Image and/or video saving function from calls or consultation.
- Multi-device management function
- Lock or relay remote activation
- Setting communication time from 60s to 300s.
- Auto-rotate video function.
- Possibility of setting the frame rate (high quality: 20f/s; medium quality: 10f/s; low quality: 0.5f/s).

### Entrance panel

- Due Fili audio-video unit with wide-angle camera
- 130° horizontal wide angle,
- White LEDs for night vision
- Protection degree: IP54
- Protection degree against impact: IK07
- Aluminium housing, vandal-resistant
- Speaker volume adjustment
- Backlit name plate and call button
- Can be installed with or without rain guard (rain guard included)
- Electric door lock and/or automatic door control
- Surface-wall mount installation
- NFC card reader (cards supplied separately)
- Lock actuation button mounting frame
- Camera mounting frame (optional camera)

### Technical data:

- Operating temperature: (-25 °C; +55 °C)
- Relative operating humidity: from 0% to 90%
- Frequency range: 13,553-13,567 MHz
- RF transmission power: < 60 dBμA/m
- Dimensions (mm) 90.5 (L) x 190 (H) x 33 (D) (without rainproof cover) 101.3 (L) x 198.8 (H) x 43.8 (D) (with rainproof cover)

### Note:

For the correct operation of the EVO Wi-Fi Monitor and the "VIEW Door" App, the availability of a Wi-Fi network with suitable Internet access is required.

### Power supply unit

Depending on the version, to power the system, the Kit includes a multi-plug power supply unit or a power supply unit for DIN rail; see the following pages for the technical characteristics.

K42945 - K42946 - K42955 - K42956

## Caractéristiques et fonctions

### Système

Le système peut comprendre jusqu'à deux postes extérieurs, une caméra CCTV pour chaque poste extérieur et trois postes intérieurs par famille, pour un maximum de quatre familles (la réalisation de systèmes multi-logements implique l'utilisation du distributeur bus, disponible séparément ou compris dans les kits deux appels).

Un système peut rassembler des portiers-vidéo du même type ou mixtes :

- Portier-vidéo version avec touches à effleurement, disponible dans les kits K42910, K42911, K42912, K42930, K42931, K42932
- Portier-vidéo version écran tactile, disponible dans les kits K42915, K42916, K42917, K42935, K42936, K42937 et
- Portiers-vidéo version écran tactile Wi-Fi, disponibles dans les kits K42945, K42946, K42947, K42955, K42956, K42957

### Portier-vidéo

- Moniteur 7 pouces écran tactile capacitif.
- Connectivité Wi-Fi IEEE 802.11 b/g/n 2,4 GHz
- Possibilité de recevoir des mises à jour firmware via OTA (Over the Air)
- Appel à distance à partir d'un ou de plusieurs smartphones
- Validation/désactivation des actuateurs (gâche et portail)
- Mémoire flash interne et support micro SD card.
- Enregistrement vidéo/images automatique et manuel
- Appel intercommunicant entre postes intérieurs (de la même famille).
- Luminosité, couleur et contraste réglables
- Volume sonnerie et volume de conversation réglables
- 6 mélodies sélectionnables
- Fonction « Ne pas déranger »
- Multilingues (italien, anglais, français, allemand, espagnol, portugais, grec, hollandais)

### Spécifications techniques :

- Entrée CC : 24V (utiliser l'alimentation présente dans le kit)
- Écran LCD TFT 7 pouces
- Résolution LCD 1024 x 600 (RGB)
- Lecteur pour carte Micro SD : Format SDHC/SDXC, Taille de la mémoire 8 - 128 Go, Classe de vitesse : Class4 - Class10
- Capacité de la mémoire : 100 images, 10 vidéos (mémoire interne portier-vidéo). Avec Micro SD card : 1000 images, 1000 vidéos.
- Dimensions (mm) 188,8 (L) x 113,6 (A) x 14,9 (P) (sans support mural) 188,8 (L) x 113,6 (A) x 18,4 (P) (avec support mural)
- Wi-Fi IEEE 802.11 b/g/n 2,4 GHz - distance conseillée par rapport au routeur ou à l'extender de réseau Wi-Fi : inférieure à 20 m
- Gamme de fréquence : 2412-2472 MHz
- Puissance RF transmise : < 100 mW (20 dBm)

### Appli

- Disponible pour système Android (version Android 5.0 et suivantes) et pour système iOS (version iOS 9.0 et suivantes)
- Réception d'appels depuis un poste extérieur
- Fonction liste des appels reçus
- Fonction de sauvegarde d'images et/ou de vidéos à partir des appels ou par consultation.
- Fonction gestion dispositif multifonctions
- Activation gâche ou relais à distance
- Réglage du temps de communication de 60 s à 300 s.
- Fonction rotation automatique vidéo.
- Possibilité de définir des framerate (haute qualité : 20F/s ; qualité moyenne : 20F/s ; basse qualité : 0,5f/s).

### Platine de rue

- Unité audio-vidéo Due Fili avec caméra grand angle
- Grand angle horizontal 130°
- Leds blanches d'éclairage pour vision nocturne
- Indice de protection : IP54
- Indice de protection contre les impacts : IK07
- Boîtier en aluminium, résistant aux actes de vandalisme
- Réglage du volume du haut-parleur
- Porte-étiquettes et bouton d'appel rétroéclairés
- À installer avec ou sans protection anti-pluie (protection anti-pluie comprise)
- Commande gâche électrique et/ou porte automatique
- Installation pour montage en saillie
- Lecteur de badges NFC (badges fournis à part)
- Support poussoir d'actionnement gâche
- Support caméra (caméra en option)

### Spécifications techniques :

- Température de service : (-25 °C ; +55 °C)
- Humidité relative de fonctionnement : de 0 % à 90 %
- Gamme de fréquence : 13,553-13,567 MHz
- Puissance RF transmise : < 60 dBµA/m
- Dimensions (mm) 90,5 (L) x 190 (H) x 33 (D) (sans cadre anti-pluie) 101,3 (L) x 198,8 (H) x 43,8 (D) (avec cadre anti-pluie)

### Remarque :

Pour assurer le fonctionnement du moniteur EVO Wi-Fi et de l'Appli « View Door », il faut disposer d'un réseau Wi-Fi avec accès à Internet.

### Alimentation

Selon la version, pour l'alimentation du système, le Kit comprend une alimentation multifiches ou une alimentation pour rail DIN ; pour les caractéristiques techniques, consulter les pages suivantes.

K42945 - K42946 - K42955 - K42956

## Merkmale und Funktionen

### System

Das System unterstützt bis zu zwei Außenstellen, eine Videoüberwachungskamera für jede Außenstelle und drei Innenstellen pro Familie für maximal vier Familien (für Mehrfamilienssysteme ist der separat erhältliche oder in den Sets für Zweifamilienhäuser enthaltene Bus-Verteiler notwendig).

In einem System können Videohaustelefone gleichen Typs oder Kombinationen davon angeschlossen werden:

- Videohaustelefon in Version mit Touch-Tasten, in den Sets K42910, K42911, K42912, K42930, K42931, K42932 verfügbar
- Videohaustelefon in Touchscreen-Version, in den Sets K42915, K42916, K42917, K42935, K42936, K42937 verfügbar und
- Videohaustelefone in Touchscreen-WLAN-Version, in den Sets K42945, K42946, K42947, K42955, K42956, K42957 verfügbar

### Videohaustelefon

- Kapazitiver 7"-Touchscreen-Monitor.
- WLAN-Konnektivität IEEE 802.11 b/g/n 2.4GHz
- Empfangsmöglichkeit von Firmwareaktualisierungen über OTA (Over The Air)
- Ruf-Fernzugriff über ein oder mehrere Smartphones
- Aktivierung/Deaktivierung der Aktoren (Türöffner und Tor)
- Interner Flash-Speicher und microSD-Kartenunterstützung.
- Automatische und manuelle Video-/Bildaufnahme
- Internruffunktion zwischen Innenstellen (der gleichen Familie).
- Helligkeits-, Farb- und Kontrastregelung
- Einstellbare Rufton- und Gesprächslautstärke
- 6 wählbare Rufmelodien
- Funktion "Nicht stören"
- Mehrsprachenunterstützung (Italienisch, Englisch, Französisch, Deutsch, Spanisch, Portugiesisch, Griechisch, Niederländisch)

### Technische Daten:

- DC-Eingang: 24V (verwenden Sie das im Set enthaltene Netzteil)
- 7"-LCD/TFT-Bildschirm
- LCD-Auflösung 1024 x 600 (RGB)
- microSD-Kartensteckplatz: SDHC/SDXC-Format, Speichergröße 8 - 128 GB, Geschwindigkeitsklasse: Class4 - Class10
- Speicherkapazität: 100 Bilder, 10 Videos (interner Videohaustelefonpeicher). Mit microSD-Karte: 1000 Bilder, 1000 Videos.
- Abmessungen (mm) 188,8 (L) x 113,6 (H) x 14,9 (T) (ohne Wandhalterung) 188,8 (L) x 113,6 (H) x 18,4 (T) (mit Wandhalterung)
- WLAN IEEE 802.11 b/g/n 2.4GHz - empfohlener Abstand vom Router oder WLAN-Netzwerk-Extender: kleiner als 20m
- Frequenzbereich: 2412-2472 MHz
- Übertragene Funkleistung: < 100 mW (20 dBm)

### App

- Verfügbar für Android (Android 5.0 oder neuer unterstützt) sowie für iOS (iOS 9.0 oder neuer unterstützt)
- Rufempfang von der Außenstelle
- Funktion eingehende Anrufliste
- Funktion Speichern von Bildern bzw. Videos über Rufe oder Abfrage.
- Funktion Mehrgeräte-Verwaltung
- Entfernte Aktivierung von Türöffner oder Relais
- Einstellung der Kommunikationszeit von 60s bis 300s.
- Funktion automatische Videoausrichtung.
- Einstellung von Framerrates (hohe Qualität: 20f/s; normale Qualität: 10f/s; geringe Qualität: 0.5f/s).

### Klingeltableau

- Audio-/Videoeinheit Due Fili mit Weitwinkel-Kamera
- Horizontale Weitwinkel-Kamera 130 °
- Weiße LED-Strahler für Nachtansicht
- Schutzart: IP54
- Stoßfestigkeitsgrad IK07
- Vandalismus-geschütztes Aluminiumgehäuse
- Lautsprecher-Lautstärkenregelung
- Namensschild und Ruftaste mit Hintergrundbeleuchtung
- Installation mit bzw. ohne Regenschutz (Regelschutz im Lieferumfang enthalten)
- Elektroschloss- und/oder Automatiktür-Öffner
- Aufputzmontage
- Lesegerät für NFC-Schlüssel (Schlüssel separat geliefert)
- Halterung für Türöffnertaste
- Kamera-Halterung (optionale Kamera)

### Technische Daten:

- Betriebstemperatur: (-25 °C; +55 °C)
- Relative Feuchtigkeit beim Betrieb: 0% bis 90%
- Frequenzbereich: 13,553-13,567 MHz
- Übertragene Funkleistung: < 60 dBμA/m
- Abmessungen (mm) 90,5 (L) x 190 (H) x 33 (T) (ohne Regenschutzrahmen) 101,3 (L) x 198,8 (H) x 43,8 (T) (mit Regenschutzrahmen)

### Hinweis:

Für die einwandfreie Funktion des Monitors EVO WLAN und der App „View Door“ ist die Verfügbarkeit eines WLAN-Netzwerks mit geeigneter Internetverbindung erforderlich.

### Netzteil

Je nach Version ist dem Set zur Systemversorgung ein Vielfachstecker-Netzteil oder ein Netzteil für DIN-Schiene beige gestellt; für die technischen Merkmale siehe folgende Seiten.

K42945 - K42946 - K42955 - K42956

## Características y funciones

### Sistema

El sistema admite hasta dos aparatos externos, una cámara de CCTV por cada aparato externo y tres aparatos internos por familia, hasta un máximo de cuatro familias (la realización de sistemas multifamiliares requiere el uso del distribuidor de bus, que está disponible por separado y se suministra en los kits bifamiliares).

En un sistema pueden conectarse videoporteros del mismo tipo o mixtos:

- Videoportero versión con botones táctiles, disponible en los kits K42910, K42911, K42912, K42930, K42931, K42932
- Videoportero versión con pantalla táctil, disponible en los kits K42915, K42916, K42917, K42935, K42936, K42937
- Videoportero versión con pantalla táctil WiFi, disponible en los kits K42945, K42946, K42947, K42955, K42956, K42957

### Videoportero

- Monitor 7" con pantalla táctil capacitiva.
- Conectividad Wi-Fi IEEE 802.11 b/g/n 2,4 GHz
- Posibilidad de recibir actualizaciones firmware por OTA (Over the Air)
- Comunicación remota de llamada mediante uno o varios smartphones
- Activación/desactivación de actuadores (cerradura y cancela)
- Memoria flash interna y soporte para microtarjeta SD.
- Grabación automática y manual de vídeo/imágenes
- Intercomunicación entre aparatos internos (de la misma familia).
- Brillo, color y contraste ajustables
- Volumen del timbre y de conversación ajustable
- 6 tonos de llamada a elegir
- Función "No molesten"
- Varios idiomas (italiano, inglés, francés, alemán, español, portugués, griego, holandés)

### Datos técnicos:

- Entrada CC: 24 V (utilice el alimentador suministrado con el kit)
- Pantalla LCD TFT de 7"
- Resolución LCD 1024 x 600 (RGB)
- Ranura para microtarjeta SD: Formato SDHC, tamaño de memoria 8 - 128 GB, Clase de velocidad: Clase 4 - Clase 10
- Capacidad de memoria: 100 imágenes, 10 vídeo (memoria interna videoportero). Con microtarjeta SD: 1000 imágenes, 1000 vídeos.
- Medidas (mm) 188,8 (L) x 113,6 (A) x 14,9 (P) (sin soporte de pared) 188,8 (L) x 113,6 (A) x 18,4 (P) (con soporte de pared)
- Wi-Fi IEEE 802.11 b/g/n 2,4 GHz - distancia recomendada del router o repetidor de red Wi-Fi: menos de 20 m
- Rango de frecuencia: 2412-2472 MHz
- Potencia RF transmitida: < 100 mW (20 dBm)

### Aplicación

- Disponible para sistema Android (Android 5.0 y siguientes) y sistema iOS (iOS 9.0 y siguientes)
- Recepción de llamadas desde aparato externo
- Lista de llamadas recibidas
- Guardado de imágenes y/o vídeos de llamadas o consulta.
- Gestión multidispositivo
- Activación remota de cerradura o relé
- Configuración del tiempo de comunicación de 60 a 300 s.
- Giro automático de vídeo.
- Posibilidad de configurar la frecuencia de reproducción de imágenes (alta calidad: 20 f/s; media calidad: 10 f/s; baja calidad: 0,5 f/s).

### Placa externa

- Unidad audio-vídeo Due Fili con cámara gran angular
- Gran angular horizontal 130°
- LEDs de iluminación blancos para visión nocturna
- Grado de protección: IP54
- Grado de protección contra impactos: IK07
- Alojamiento de aluminio, antivandálico
- Ajuste del volumen del altavoz
- Tarjetero y pulsador de llamada retroiluminados
- Se puede montar con o sin marco antilluvia (incluido)
- Mando cerradura eléctrica y/o puerta automática
- Montaje de superficie
- Lector llaves NFC (se suministran por separado)
- Soporte botón abrepuertas
- Soporte cámara (cámara opcional)

### Datos técnicos:

- Temperatura de funcionamiento: (-25 °C; +55 °C)
- Humedad relativa de funcionamiento: de 0% a 90%
- Rango de frecuencia: 13,553-13,567 MHz
- Potencia RF transmitida: < 60 dBμA/m
- Medidas (mm) 90,5 (L) x 190 (H) x 33 (D) (sin marco antilluvia) 101,3 (L) x 198,8 (H) x 43,8 (D) (con marco antilluvia)

### Nota:

Para el correcto funcionamiento del monitor EVO Wi-Fi y la aplicación "View Door" es necesario disponer de una red Wi-Fi con acceso a Internet.

### Alimentador

Dependiendo de la versión, para la alimentación del sistema, el kit se suministra con alimentador multiclavija o bien alimentador para riel DIN; para conocer las características técnicas, consulte las páginas siguientes.

K42945 - K42946 - K42955 - K42956

## Características e funções

### Sistema

O sistema suporta até dois postos externos, uma câmara de CCTV para cada posto externo e três postos internos por família, para quatro famílias no máximo (a implementação de sistemas multifamiliares requer a utilização do distribuidor Bus, disponível individualmente ou fornecido nos kits bifamiliares).

Num sistema podem ser ligados videoporteiros do mesmo tipo ou mistos:

- Videoporteiro na versão com botões sensíveis ao toque, disponível nos kits K42910, K42911, K42912, K42930, K42931, K42932
- Videoporteiro na versão touch screen, disponível nos kits K42915, K42916, K42917, K42935, K42936, K42937 e
- Videoporteiro na versão touch screen Wi-Fi, disponível nos kits K42945, K42946, K42947, K42955, K42956, K42957

### Videoporteiro

- Monitor 7" Touch screen capacitivo.
- Conectividade Wi-Fi IEEE 802.11 b/g/n 2.4GHz
- Possibilidade de receber atualizações de firmware via OTA (Over The Air)
- Remotização da chamada através de um ou mais smartphones
- Habilitação/deshabilitação de atuadores (trinco e portão)
- Memória flash interna e suporte micro SD card.
- Gravação de vídeos/imagens automática e manual
- Intercomunicante entre postos internos (da mesma família).
- Luminosidade, cor e contraste reguláveis
- Volume do toque e volume de conversação reguláveis
- 6 melodias selecionáveis
- Função "Não incomodar"
- Multilíngue (italiano, inglês, francês, alemão, espanhol, português, grego, holandês)

### Dados técnicos:

- Entrada DC: 24V (utilize o alimentador fornecido com o kit)
- Ecrã LCD TFT de 7"
- Resolução LCD 1024 x 600 (RGB)
- Ranhura para cartão Micro SD: Formato SDHC/SDXC, Dimensão da memória 8 - 128 GB, Classe de velocidade: Class4 - Class10
- Capacidade de memória: 100 imagens, 10 vídeos (memória interna do videoporteiro). Com Micro SD card: 1000 imagens, 1000 vídeos.
- Dimensões (mm) 188,8 (L) x 113,6 (A) x 14,9 (P) (sem suporte de parede) 188,8 (L) x 113,6 (A) x 18,4 (P) (com suporte de parede)
- Wi-Fi IEEE 802.11 b/g/n 2.4GHz - distância recomendada em relação ao router ou ao amplificador de rede Wi-Fi: inferior a 20m
- Intervalo de frequência: 2412-2472 MHz
- Potência RF transmitida: < 100 mW (20 dBm)

### App

- Disponível quer para o sistema Android (suportados Android 5.0 e seguintes), quer para o sistema iOS (suportados iOS 9.0 e seguintes)
- Receção de chamadas do posto externo
- Funcionalidade de lista de chamadas recebidas
- Funcionalidade de gravação de imagens e/ou vídeos a partir de chamadas ou de consultas.
- Funcionalidades de gesto multidispositivo
- Ativação remota do trinco ou do relé
- Definição do tempo de comunicação de 60s a 300s.
- Funcionalidade de autorrotação de vídeos.
- Possibilidade de definir a "framerate" (alta qualidade: 20f/s; média qualidade: 10f/s; baixa qualidade: 0,5f/s).

### Botoneira externa

- Unidade áudio/vídeo Due Fili com câmara de grande ângulo
- Grande angular horizontal de 130°
- LED de iluminação de brancos para visão noturna
- Grau de proteção: IP54
- Grau de proteção contra os impactos: IK07
- Alojamento em alumínio, resistente aos atos de vandalismo
- Regulação do volume do altifalante
- Etiqueta porta-nome e botão de chamada retroiluminados
- Instalável com ou sem proteção para a chuva (proteção para a chuva incluída)
- Comando para trinco elétrico e/ou porta automática
- Instalação de montagem saliente
- Leitor de chaves NFC (chaves fornecidas separadamente)
- Suporte para botão de acionamento do trinco
- Suporte para câmara (câmara opcional)

### Dados técnicos:

- Temperatura de funcionamento: (-25 °C; +55 °C)
- Humidade relativa de funcionamento: de 0% a 90%
- Intervalo de frequência: 13,553-13,567 MHz
- Potência RF transmitida: < 60 dBµA/m
- Dimensões (mm) 90,5 (L) x 190 (H) x 33 (D) (sem aro de proteção contra a chuva) 101,3 (L) x 198,8 (H) x 43,8 (D) (com aro de proteção contra a chuva)

### Nota:

Para o funcionamento correto do monitor EVO Wi-Fi e a App "View Door" é necessária a disponibilidade de uma rede Wi-Fi com acesso adequado à Internet.

### Alimentador

Consoante a versão, para a alimentação do sistema, o Kit fornece um alimentador multi-ficha ou um alimentador para barra DIN; para as características técnicas, consulte as páginas seguintes.

K42945 - K42946 - K42955 - K42956

## Χαρακτηριστικά και Λειτουργίες

### Σύστημα

Το σύστημα υποστηρίζει έως δύο εξωτερικούς σταθμούς, μία κάμερα TVCC για κάθε εξωτερικό σταθμό και τρεις εσωτερικούς σταθμούς ανά κατοικία, για έως τέσσερις κατοικίες (για τη δημιουργία συστημάτων πολλών κατοικιών απαιτείται η χρήση του διανομέα bus, ο οποίος διατίθεται μεμονωμένα ή παρέχεται στα kit δύο κατοικιών).

Σε ένα σύστημα, μπορούν να συνδεθούν θυροτηλεράσεις ίδιου ή μεικτού τύπου:

- Θυροτηλεόραση στην έκδοση με πλήκτρα αφής, διατίθεται στα kit K42910, K42911, K42912, K42930, K42931, K42932
- Θυροτηλεόραση στην έκδοση με οθόνη αφής, διατίθεται στα kit K42915, K42916, K42917, K42935, K42936, K42937
- Θυροτηλεόραση στην έκδοση με οθόνη αφής Wi-Fi, διατίθεται στα kit K42945, K42946, K42947, K42955, K42956, K42957

### Θυροτηλεόραση

- Χωρητική οθόνη αφής 7".
- Συνδεσιμότητα Wi-Fi IEEE 802.11 b/g/n 2.4GHz
- Δυνατότητα λήψης ενημερώσεων υλικολογισμικού μέσω OTA (Over the Air)
- Απομακρυσμένος έλεγχος κλήσης μέσω ενός ή περισσότερων smartphone
- Ενεργοποίηση/απενεργοποίηση εκκινήτων (κλειδαριά και καγκελόπορτα)
- Εσωτερική μνήμη flash και υποστήριξη κάρτας micro SD.
- Αυτόματη και χειροκίνητη εγγραφή βίντεο/εικόνων
- Ενδοεπικοινωνία μεταξύ εσωτερικών σταθμών (της ίδιας οικογένειας)
- Ρυθμιζόμενη φωτεινότητα, χρώμα και αντίθεση
- Ρυθμιζόμενη ένταση ήχου κουδουνιού και ένταση ήχου συνομιλίας
- Δυνατότητα επιλογής 6 μελωδιών
- Λειτουργία «Μην ενοχλείτε»
- Πολυγλωσσικό λογισμικό (ιταλικά, αγγλικά, γαλλικά, γερμανικά, ισπανικά, πορτογαλικά, ελληνικά, ολλανδικά)

### Τεχνικά χαρακτηριστικά:

- Είσοδος DC: 24V (χρησιμοποιήστε το τροφοδοτικό που παρέχεται στο kit)
- Οθόνη LCD TFT 7"
- Ανάλυση LCD 1024 x 600 (RGB)
- Υποδοχή για κάρτα Micro SD: Μορφή SDHC/SDXC, Μνήμη 8 - 128 GB, Κατηγορία ταχύτητας: Class4 - Class10
- Χωρητικότητα μνήμης: 100 εικόνες, 10 εικόνες (εσωτερική μνήμη θυροτηλεόρασης). Με κάρτα Micro SD: 1000 εικόνες, 1000 βίντεο.
- Διαστάσεις (mm) 188,8 (M) x 113,6 (Y) x 14,9 (B) (χωρίς επιπλοίο στήριγμα) 188,8 (M) x 113,6 (Y) x 18,4 (B) (με επιπλοίο στήριγμα)
- Wi-Fi IEEE 802.11 b/g/n 2.4GHz - συνιστώμενη απόσταση από δρομολογητή ή επέκταση δικτύου Wi-Fi: κάτω από 20m
- Εύρος συχνότητας: 2412-2472 MHz
- Μεταδιδόμενη ισχύς RF: < 100 mW (20 dBm)

### Εφαρμογή

- Διατίθεται τόσο για σύστημα Android (υποστηρίζεται η έκδοση Android 5.0 και επόμενες) όσο και για σύστημα iOS (υποστηρίζεται η έκδοση iOS 9.0 και επόμενες)
- Λήψη κλήσεων από εξωτερικό σταθμό
- Λειτουργία λίστας κλήσεων που έχουν ληφθεί
- Λειτουργία αποθήκευσης εικόνων ή/και βίντεο από κλήσεις ή έλεγχο.
- Λειτουργία διαχείρισης πολλαπλών μηχανισμών
- Απομακρυσμένη ενεργοποίηση κλειδαριάς ή ρελέ
- Ρύθμιση χρόνου επικοινωνίας από 60 δευτ. έως 300 δευτ.
- Λειτουργία αυτόματης περιστροφής εικόνας.
- Δυνατότητα ρύθμισης ρυθμού καρέ (υψηλή ποιότητα: 20f/s, μέτρια ποιότητα: 10f/s, χαμηλή ποιότητα: 0,5f/s).

### Εξωτερική μπουτονιέρα

- Μονάδα ήχου/εικόνας Due Fili με ευρυγώνια κάμερα
- Οριζόντια ευρυγώνια λήψη 130°
- Λευκές λυχνίες φωτισμού LED για νυχτερινή όραση
- Βαθμός προστασίας: IP54
- Βαθμός προστασίας έναντι των κρούσεων: IK07
- Υποδοχή από αλουμίνιο, ανθεκτική στους βανδαλισμούς
- Ρύθμιση έντασης ήχου μεγαφώνου
- Επιγραφή ονόματος και μπουτόν κλήσης με οπίσθιο φωτισμό
- Δυνατότητα εγκατάστασης με ή χωρίς προστατευτικό για τη βροχή (περιλαμβάνεται προστατευτικό για τη βροχή)
- Έλεγχος ηλεκτρικής κλειδαριάς ή/και αυτόματης πόρτας
- Εγκατάσταση σε εξωτερικό τοίχο
- Συσκευή ανάνηψης κλειδιών NFC (τα κλειδιά παρέχονται ξεχωριστά)
- Υποστήριξη μπουτόν ενεργοποίησης κλειδαριάς
- Υποστήριξη κάμερας (προαιρετική κάμερα)

### Τεχνικά χαρακτηριστικά:

- Θερμοκρασία λειτουργίας: (-25°C; +55°C)
- Σχετική υγρασία λειτουργίας: από 0% έως 90%
- Εύρος συχνότητας: 13,553-13,567 MHz
- Μεταδιδόμενη ισχύς RF: < 60 dBμA/m
- Διαστάσεις (mm) 90,5 (M) x 190 (Y) x 33 (B) (χωρίς κορνίζα για προστασία από τη βροχή) 101,3 (M) x 198,8 (Y) x 43,8 (B) (με κορνίζα για προστασία από τη βροχή)

### Σημείωση:

Για τη σωστή λειτουργία της οθόνης EVO Wi-Fi και της εφαρμογής «View Door» απαιτείται διαθεσιμότητα δικτύου Wi-Fi με κατάλληλη πρόσβαση στο διαδίκτυο.

### Τροφοδοτικό

Ανάλογα με την έκδοση, για την τροφοδοσία του συστήματος, το kit παρέχει τροφοδοτικό πολλαπλών τάσεων ή τροφοδοτικό για ράβδο DIN. Για τα τεχνικά χαρακτηριστικά, ανατρέξτε στις παρακάτω σελίδες.

## المواصفات والوظائف

### التطبيق

- متوفر سواء لنظام التشغيل Android (مدعوم من Android 5.0 وما بعده)، وكذلك لنظام التشغيل iOS (مدعوم من iOS 9.0 وما بعده)
- استقبال المكالمات من وحدة خارجية
- وظيفة قائمة المكالمات المستلمة
- وظيفة حفظ الصور و/أو الفيديو من المكالمات أو من الاطلاع.
- وظيفة الإدارة متعددة الأجهزة
- تفعيل القفل أو المرحل عن بُعد
- ضبط وقت الاتصال من 60 ثانية إلى 300 ثانية
- وظيفة التدمير-التلقائي للفيديو.
- إمكانية ضبط معدل الإطار (جودة عالية: 20 إطار/ثانية؛ جودة متوسطة: 10 إطار/ثانية؛ جودة منخفضة: 0.5 إطار/ثانية).

### نظام التشغيل

يدعم النظام حتى وحدتين خارجيتين وكاميرا فيديو الدائرة التلفزيونية المغلقة لكل وحدة خارجية وثلاث وحدات داخلية لكل أسرة، بحد أقصى أربع أسر (يتطلب تنفيذ الأنظمة متعددة الأسر استخدام موزع الناقل، المتوفر بشكل منفرد أو يتم توريده في أطقم الأسرتين).

في النظام، يمكن توصيل أجهزة الإنترنت فيديو من نفس النوع أو أنواع مختلفة:

- جهاز الإنترنت فيديو في الإصدار المزود بمفاتيح تعمل باللمس، متوفر في الأطقم K42915، K42916، K42917، K42935، K42936، K42937
- جهاز الإنترنت فيديو في الإصدار المزود بشاشة اللمس، متوفر في الأطقم K42915، K42916، K42917، K42935، K42936، K42937
- أجهزة الإنترنت فيديو في الإصدار المزود بشاشة اللمس مع Wi-Fi، متوفر في الأطقم K42945، K42946، K42947، K42955، K42956، K42957

### وحدة استخدام خارجية

- وحدة صوت-فيديو Due Fili مع كاميرا تصوير بعنسة عريضة الزاوية
- عنسة عريضة الزاوية أفقية 130°
- مصابيح إضاءة LED بيضاء للرؤية الليلية
- درجة الحماية: IP54
- درجة الحماية ضد الصدمات: IK07
- صندوق من الألمونيوم، مقاوم لأعمال العبث
- ضبط مستوى صوت سماعة مكبر الصوت
- لوحة حاملة للأسماء وزر المكالمات بإضاءة خلفية
- يمكن تركيبه مع أو بدون غطاء المطر (شامل غطاء المطر)
- أمر التحكم بالقفول الكهربائي و/أو الباب الأوتوماتيكي
- التركيب من خارج الحائط
- قارئ NFC (يتم توريد المفاتيح بشكل منفصل)
- دعامة زر تشغيل القفل
- دعامة كاميرا الفيديو (كاميرا فيديو اختيارية)

### جهاز إنتركم فيديو

- شاشة 7 بوصة تعمل باللمس معوية.
- قابلية التوصيل Wi-Fi IEEE 802.11 b/g/n 2.4GHz
- إمكانية استقبال تحديثات لبرنامج التحكم الثابت (firmware) من خلال OTA (عبر الأثير)
- التحكم عن بعد في المكالمات من خلال هاتف ذكي واحد أو أكثر
- تفعيل/تعطيل المشغلات (القفل والبواب)
- ذاكرة تخزين فلاش داخلية وحامل بطاقة تخزين micro SD.
- تسجيل الفيديو/الصور أوتوماتيكي ويديو
- المتصل الداخلي بين الوحدات الداخلية (من نفس الأسرة).
- يمكن ضبط السطوح والنور والتباين
- يمكن ضبط مستوى صوت الجرس ومستوى صوت المحادثة
- يمكن اختيار 6 نغمات
- وظيفة "عدم الإزعاج"
- لغات متعددة (الإيطالية، الإنجليزية، الفرنسية، الألمانية، الإسبانية، البرتغالية، اليونانية، الهولندية)

### البيئات الفنية:

- درجة حرارة التشغيل: (-25° مئوية؛ +55° مئوية)
- الرطوبة النسبية للتشغيل: من 0% إلى 90%
- نطاق التردد: 13.553 - 13.567 ميغاهرتز
- قوة نطاق التردد المرسل: > 60 ديسيبل مايكرو أمبير/متر
- الأبعاد (مم) 90.5 (عرض) × 190 (ارتفاع) × 33 (عمق) (بدون إطار غطاء المطر) 101.3 (عرض) × 198.8 (ارتفاع) × 43.8 (عمق) (مع إطار غطاء المطر)

### البيئات الفنية:

- مدخل DC: 24 فولت (استخدم المغذي الوارد برفقة الطقم)
- شاشة LCD TFT مقاس "7"
- دقة عرض 1024 × 600 LCD (RGB)
- فتحة لبطاقة Micro SD: التنسيق SDHC/SDXC، حجم الذاكرة 8 - 128 جيجا بايت، فئة السرعة: الفئة 4 - الفئة 10
- سعة الذاكرة: 100 فيديو (الذاكرة الداخلية لجهاز الإنترنت فيديو). مع بطاقة Micro SD: 1000 صورة/1000 فيديو
- الأبعاد (مم) 188.8 (عرض) × 113.6 × 14.9 (عمق) (بدون حامل تثبيت حائطي) 188.8 (عرض) × 113.6 × 18.4 (عمق) (بحامل تثبيت حائطي)
- جهاز التوجيه أو من موسع شبكة Wi-Fi IEEE 802.11 b/g/n 2.4 جيجا هرتز - المسافة الموصى بها عن
- جهاز التوجيه أو من موسع شبكة Wi-Fi: أقل من 20 متراً
- نطاق التردد: 2472-2412 ميغاهرتز
- قوة نطاق التردد المرسل: > 100 ملي وات (20 ديسيبل ملي وات)

### ملاحظة:

من أجل التشغيل الصحيح لشاشة EVO Wi-Fi وتطبيق "View Door"، فإنه من الضروري توفير شبكة Wi-Fi مع وصول مناسب إلى الإنترنت.

### المغذي

وفقاً للإصدار، ومن أجل تغذية النظام، يحتوي الطقم الوارد على مغذي متعدد القوابس أو مغذي من أجل التصديق DIN؛ بالنسبة للمواصفات الفنية انظر الصفحات التالية.

K42945 - K42946 - K42955 - K42956

**Videocitofono**  
**Portier-vidéo**  
**Videoportero**  
**θυροτηλεόραση**

**Video entryphone**  
**Videohaustelefon**  
**Videoporteiro**  
**جهاز إنتركم فيديو**

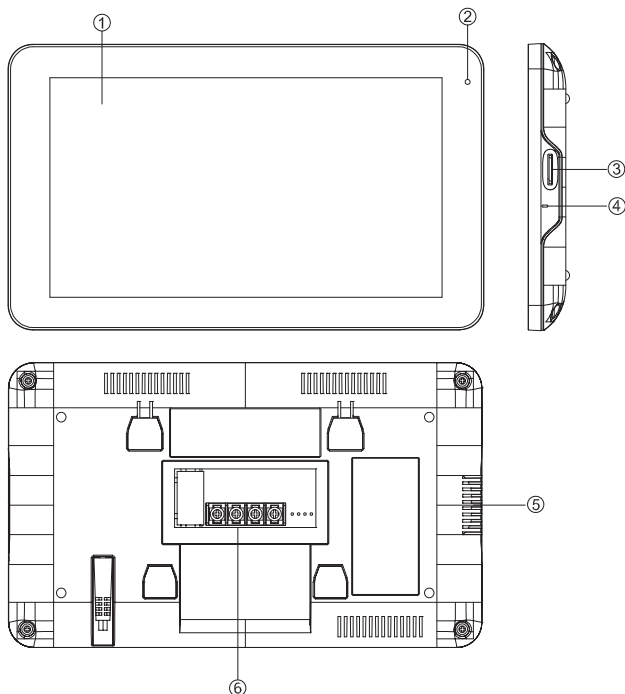

- 1 Monitor
- 2 LED di segnalazione:
  - luce bianca = funzione "Non disturbare" abilitata
  - luce bianca lampeggiante = Nuovi video/Foto in memoria
  - luce Rossa = Power ON
  - luce Rossa lampeggiante = mancanza di connessione Wi-Fi o mancanza connessione con cloud (questa segnalazione ha la priorità sulle altre).
- 3 Slot per scheda Micro SD
- 4 Microfono
- 5 Altoparlante
- 6 Connessioni:
  - per alimentazione
  - per bus (targa esterna/videocitofoni aggiuntivi)

- 1 Monitor
- 2 Indicator LED:
  - white light = "Do not disturb" function enabled
  - flashing white light = New videos/photos in the memory
  - Red light = Power ON
  - flashing Red light = Wi-Fi connection unavailable or connection to cloud unavailable (this signalling has priority over all others).
- 3 Micro SD card slot
- 4 Microphone
- 5 Speaker
- 6 Connections:
  - for power supply
  - for bus (entrance panel/additional video entryphones)



**K42945 - K42946 - K42955 - K42956**

- 1 Moniteur
- 2 Leds de signalisation :
  - lumière blanche = fonction « Ne pas déranger » validée
  - clignotement blanc = Nouvelles vidéos/photos mémorisées
  - lumière rouge = Power ON
  - clignotement rouge = pas de connexion Wi-Fi ou pas de connexion au cloud (cette signalisation a la priorité sur les autres).
- 3 Lecteur pour carte Micro SD
- 4 Microphone
- 5 Haut-parleur
- 6 Connexions :
  - pour alimentation
  - pour bus (platine de rue/portiers-vidéo supplémentaires)

- 1 Monitor
- 2 LED de señalización:
  - luz blanca = función "No molesten" habilitada
  - luz blanca parpadeante = nuevos vídeos/fotos en memoria
  - luz roja = encendido
  - luz roja parpadeante = falta de conexión Wi-Fi o falta de conexión con la nube (esta señalización tiene prioridad sobre las demás).
- 3 Ranura para microtarjeta SD
- 4 Microfófono
- 5 Altavoz
- 6 Conexiones:
  - para alimentación
  - para bus (placa externa/videoporteros adicionales)

- 1 Οθόνη
- 2 Λυχνία LED επισήμανσης:
  - λευκό φως = ενεργοποιημένη λειτουργία «Μην ενοχλείτε»
  - λευκό φως που αναβοσβήνει = Νέα βίντεο/φωτογραφίες στη μνήμη
  - κόκκινο φως = Ενεργοποίηση
  - κόκκινο φως που αναβοσβήνει = απουσία σύνδεσης Wi-Fi ή απουσία σύνδεση με το cloud (αυτή η επισήμανση έχει προτεραιότητα σε σχέση με τις άλλες).
- 3 Υποδοχή για κάρτα Micro SD
- 4 Μικρόφωνο
- 5 Μεγάφωνο
- 6 Συνδέσεις:
  - για τροφοδοσία
  - για bus (εξωτερική μπουτονιέρα/πρόσθετες θυροτηλεοράσεις)

- 1 Monitor
- 2 Anzeige-LEDs:
  - weißes Licht = Funktion "Nicht stören" aktiviert
  - weißes Blinken = Neue Videos/Fotos im Speicher
  - rotes Licht = Versorgung EIN
  - rotes Blinken = keine WLAN- oder Cloud-Verbindung (diese Anzeige hat Vorrang gegenüber den anderen).
- 3 microSD-Kartensteckplatz
- 4 Mikrofon
- 5 Lautsprecher
- 6 Anschlüsse:
  - für Stromversorgung
  - für Bus (Klingeltabelle/zusätzliche Videohaustelefone)

- 1 Monitor
- 2 LED de sinalização:
  - luz branca = função "Não incomodar" habilitada
  - luz branca intermitente = Novos vídeos/Fotos na memória
  - luz vermelha = Power ON
  - luz vermelha intermitente = falta de ligação Wi-Fi ou falta de ligação à Cloud (esta sinalização tem prioridade sobre as outras).
- 3 Slot para cartão Micro SD
- 4 Microfone
- 5 Altifalante
- 6 Conexões:
  - para alimentação
  - para bus (botoneira externa/videoporteiros adicionais)

- 1 الشاشة
- 2 مصابيح LED للإشارة:
  - ضوء أبيض = وظيفة "عدم الإزعاج" مفعلة
  - ضوء أبيض وامض = مقاطع فيديو/صور جديدة في الذاكرة
  - ضوء أحمر = Power ON
  - ضوء أحمر وامض = انقطاع الاتصال بشبكة Wi-Fi أو انقطاع الاتصال السحابي (تمتلك هذه الإشارة الأولوية على الإشارات الأخرى).
- 3 فتحة لبطاقة Micro SD
- 4 ميكروفون
- 5 مكبر صوت
- 6 التوصيلات:
  - للتغذية
  - للنقل (لوحة خارجية/أجهزة إنتركم فيديو إضافية)

K42945 - K42946 - K42955 - K42956

Targa esterna  
Platine de rue  
Placa externa  
Εξωτερική μπουτονιέρα

Entrance panel  
Klingeltableau  
Botoneira externa  
وحدة استخدام خارجية

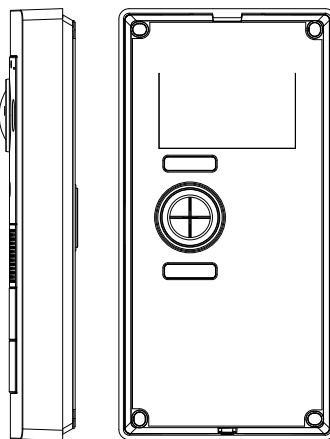
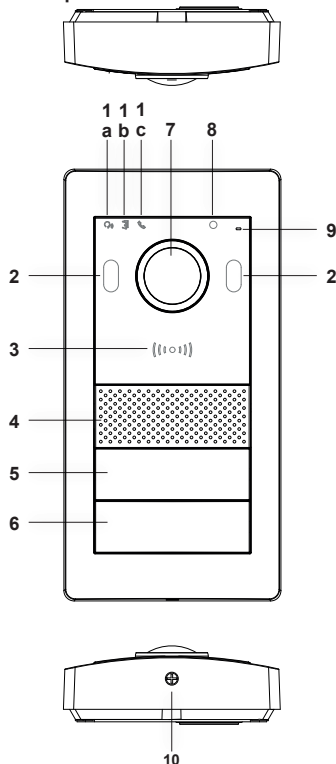

- 1 - Indicatori luminosi:
  - a. indicatore stato comunicazione. Luce verde lampeggiante: chiamata in corso; luce verde fissa: comunicazione in corso.
  - b. Indicatore stato serratura o relè. Luce verde accesa: serratura attiva o relè attivo.
  - c. Indicatore stato sistema. Luce rossa fissa: sistema occupato
- 2 - Led bianchi per visione notturna
- 3 - Lettore card NFC per chiavi Mifare 40169, 01598 e 01817; le chiavi sono da acquistare separatamente rispetto al kit.
- 4 - Speaker
- 5, 6 - Pulsanti di chiamata (configurabili per edificio mono, bi o quadri-familiare). Il kit per espansione o ricambio tasti è proposto separatamente dal kit.
- 7 - Telecamera
- 8 - Sensore luminosità ambientale
- 9 - Microfono
- 10 - Vite anti-vandalica

- 1 - Luminous indicators:
  - a. communication status indicator. Flashing green light: call in progress; continuous green light: communication in progress.
  - b. Lock or relay status indicator. Green light on: lock or relay active.
  - c. System status indicator. Continuous red light: system occupied
- 2 - white LEDs for night vision
- 3 - NFC card reader for Mifare keys 40169, 01598 and 01817 ; the keys must be purchased separately from the kit.
- 4 - Speaker
- 5, 6 - Call buttons (configurable for one-, two- or four-family building). The kit for expansion or replacement keys is offered separately from the kit.
- 7 - Camera
- 8 - Environmental brightness sensor
- 9 - Microphone
- 10 - Anti-vandal screw

## K42945 - K42946 - K42955 - K42956

- 1 - Indicateurs lumineux :
- indicateur d'état communication. Vert clignotant : appel en cours ; Vert allumé : communication en cours.
  - Indicateur d'état gâche ou relais. Vert allumé : gâche activée ou relais activé.
  - Indicateur d'état système. Led rouge allumée : système occupé
- 2 - leds blanches pour vision nocturne
- 3 - Lecteur carte NFC pour badges Mifare 40169, 01598 et 01817 ; commander les badges séparément.
- 4 - Haut-parleur
- 5, 6 - Poussoirs d'appel (configurables pour immeuble à un, deux ou quatre logements). Le kit d'extension ou de rechange des touches est proposé à part du kit.
- 7 - Caméra
- 8 - Capteur de luminosité ambiante
- 9 - Microphone
- 10 - Vis anti-vandalisme
- 1 - Leuchtanzeigen:
- Statusanzeige Kommunikation. Grün blinkend: ablaufender Ruf; Grün erleuchtet: ablaufende Kommunikation.
  - Statusanzeige Türöffner oder Relais. Grün erleuchtet, Türöffner oder Relais aktiv.
  - Statusanzeige System. Rot erleuchtet: System besetzt
- 2 - Weiße LEDs für Nachtsicht
- 3 - NFC-Kartenlesegerät für Mifare-Schlüssel 40169, 01598 und 01817; die Schlüssel müssen separat zum Set gekauft werden.
- 4 - Lautsprecher
- 5, 6 - Ruftasten (für Ein-, Zwei- oder Vierfamilienhäuser konfigurierbar). Das Erweiterungs- oder Ersatzteilset der Tasten steht separat zum Set zur Auswahl.
- 7 - Kamera
- 8 - Sensor für Umgebungshelligkeit
- 9 - Mikrofon
- 10 - Manipulationsschutz-Schraube
- 1 - Indicadores luminosos:
- Indicador del estado de comunicación. Luz verde intermitente; llamada en curso; luz verde fija: comunicación en curso.
  - Indicador del estado de cerradura o relé. Luz verde encendida; cerradura activada o relé activado.
  - Indicador del estado del sistema. Luz roja fija: sistema ocupado
- 2 - LEDs blancos para visión nocturna
- 3 - Lector de tarjeta NFC para llaves Mifare 40169, 01598 y 01817; las llaves no están incluidas en el kit.
- 4 - Altavoz
- 5, 6 - Pulsadores de llamada (configurables para edificio unifamiliar, bifamiliar o de cuatro viviendas) El kit para ampliación o recambio de botones se suministra por separado.
- 7 - Cámara
- 8 - Sensor de luminosidad ambiental
- 9 - Microfono
- 10 - Tornillo antivandálico
- 1 - Indicadores luminosos:
- Indicador de estado da comunicação. Luz verde intermitente; chamada em curso; luz verde fixa: comunicação em curso.
  - Indicador de estado do trinco ou relé. Luz verde acesa; trinco ativo ou relé ativo.
  - Indicador de estado do sistema. Luz vermelha fixa: sistema ocupado
- 2 - LEDs brancos para visão noturna
- 3 - Leitor de cartões NFC para chaves Mifare 40169, 01598 e 01817; as chaves devem ser compradas separadamente do kit.
- 4 - Altifalante
- 5, 6 - Botões de chamada (configuráveis para edifícios mono, bi ou quadrifamiliares). O kit para expansão ou substituição de botões é oferecido separadamente do kit.
- 7 - Câmara
- 8 - Sensor de luminosidade ambiente
- 9 - Microfone
- 10 - Parafuso anti-vandalismo
- 1 - Φωτεινές ενδείξεις:
- Ένδειξη κατάστασης επικοινωνίας. Πράσινο φως που αναβοσβήνει: κλήση σε εξέλιξη, πράσινο σταθερό φως: επικοινωνία σε εξέλιξη.
  - Ένδειξη κατάστασης κλειδαριάς ή ρελέ. Πράσινο αναμμένο φως: ενεργοποιημένη κλειδαριά ή ενεργοποιημένο ρελέ.
  - Ένδειξη κατάστασης συστήματος. Σταθερό κόκκινο φως: το σύστημα είναι κατειλημμένο
- 2 - Λευκές λυχνίες led για ορατότητα τη νύχτα
- 3 - Συσκευή ανάγνωσης καρτών NFC για κλειδιά Mifare 40169, 01598 και 01817. Πρέπει να αγοράσετε τα κλειδιά ξεχωριστά από το kit.
- 4 - Ηχείο
- 5, 6 - Μπουτόν κλήσης (με δυνατότητα διαμόρφωσης για οικοδομή μιας, δύο ή τεσσάρων κατοικιών). Το kit για επέκταση ή αντικατάσταση των πλήκτρων παρέχεται ξεχωριστά από το kit.
- 7 - Κάμερα
- 8 - Αισθητήρας φωτεινότητας περιβάλλοντος
- 9 - Μικρόφωνο
- 10 - Αντιβανδαλιστική βίδα
- 1 - مؤشرات مضيئة:
- مؤشر حالة الاتصال. إضاءة خضراء وامضة: مكالمة هاتفية جارية؛ إضاءة خضراء ثابتة: جاري الاتصال.
  - مؤشر حالة القفل أو المرسل إضاءة خضراء موقدة: القفل مفعل أو المرسل الكهربائي مفعل.
  - مؤشر حالة النظام. ضوء أحمر ثابت: النظام مشغول.
- 2 - مصابيح Led بيضاء للزوية الليلية
- 3 - قارئ بطاقة NFC لمفاتيح Mifare 40169 و01598 و01817؛ يجب شراء المفاتيح بشكل منفصل عن الطقم.
- 4 - سماعة خارجية
- 5, 6 - أزرار المكالمة (قابلة للتهيئة لمباني الأسرة الواحدة أو الأبرتين أو الأربعة أسر). يتم اقتراح طقم لتوسعة أو لاستبدال المفاتيح بشكل منفصل عن الطقم.
- 7 - كاميرا التصوير
- 8 - حساس المطوع بالبيئة
- 9 - ميكروفون
- 10 - برغي منع العبث

K42945 - K42946 - K42955 - K42956

**Alimentatore Multispina****(per le versioni che lo prevedono)**

Tensione di alimentazione AC: 100 V - 240 V, 0,8 A, 50 Hz / 60 Hz

Uscita DC: 24V, 1A

Dimensioni (mm): 43,5 (L) x 80,4 (A) x 38,5 (P)

Adattatori spine AU / EU / UK / US

Dati tecnici alimentatore multispina	
Costruttore	Shenzhen Fushigang Technology Co., Ltd.
Indirizzo	301, 401 No.8 Building, Shiguan Industry Park, Shangcun Community, Gongming Street, Guangming District, 518106 Shenzhen
Modello	S2401A-2401000DM
Tensione di ingresso	100-240 V
Frequenza di ingresso	50/60 Hz
Tensione di uscita	24,0 Vd.c.
Corrente di uscita	1,0 A
Potenza di uscita	24,0 W
Rendimento medio in modo attivo	87,7%
Rendimento a basso carico (10%)	84,9%
Potenza a vuoto	0,1 W
Conformità Normativa	Direttiva ErP Regolamento alimentatori esterni (UE) n. 2019/1782

**Alimentation multifiches****(selon les versions)**

Tension d'alimentation CA : 100 V - 240 V, 0,8 A, 50 Hz / 60 Hz

Sortie CC : 24V, 1A

Dimensions (mm) : 43,5 (L) x 80,4 (A) x 38,5 (P)

Adaptateurs pour fiches AU / EU / UK / US

Données techniques alimentation multifiches	
Fabricant	Shenzhen Fushigang Technology Co., Ltd.
Adresse	301, 401 No.8 Building, Shiguan Industry Park, Shangcun Community, Gongming Street, Guangming District, 518106 Shenzhen
Modèle	S2401A-2401000DM
Tension d'entrée	100-240 V
Fréquence d'entrée	50/60 Hz
Tension de sortie	24,0 Vcc
Courant de sortie	1,0 A
Puissance de sortie	24,0 W
Rendement moyen en mode actif	87,7 %
Rendement à faible charge (10%)	84,9 %
Puissance à vide	0,1 W
Conformité aux normes	Directive ErP Règlement sur les alimentations extérieures (UE) n° 2019/1782.

**• Alimentador multiclavija****(para las versiones que lo incluyen)**

Tensión de alimentación CA: 100 V - 240 V, 0,8 A, 50 Hz / 60 Hz

Salida CC: 24 V, 1 A

Medidas (mm): 43,5 (ancho) x 80,4 (alto) x 38,5 (fondo)

Adaptadores para clavijas AU / EU / UK / US

**Multi-plug power supply unit****(for applicable versions)**

AC supply voltage: 100 V - 240 V, 0,8 A, 50 Hz / 60 Hz

DC output: 24V, 1A

Dimensions (mm): 43.5 (W) x 80.4(H) x 38.5 (D)

AU / EU / UK / US plug adapters

Multi-plug power supply unit technical data	
Manufacturer	Shenzhen Fushigang Technology Co., Ltd.
Address	301, 401 No.8 Building, Shiguan Industry Park, Shangcun Community, Gongming Street, Guangming District, 518106 Shenzhen
Model	S2401A-2401000DM
Input voltage	100-240 V
Input frequency	50/60 Hz
Output voltage	24,0 Vd.c.
Output current	1,0 A
Output power	24,0 W
Average performance in active mode	87,7%
Low-load performance (10%)	84,9%
No-load power	0,1 W
Regulatory Compliance	ErP Directive (EU) Regulation for external power supply units no. 2019/1782.

**Vielfachstecker-Netzteil****(für dafür vorgesehene Versionen)**

AC-Versorgungsspannung: 100 V - 240 V, 0,8 A, 50 Hz / 60 Hz

DC-Ausgang: 24V, 1A

Abmessungen (mm): 43,5 (L) x 80,4 (H) x 38,5 (T)

Steckeradapter AU / EU / UK / US

Technische Daten Vielfachstecker-Netzteil	
Hersteller	Shenzhen Fushigang Technology Co., Ltd.
Adresse	301, 401 No.8 Building, Shiguan Industry Park, Shangcun Community, Gongming Street, Guangming District, 518106 Shenzhen
Modell	S2401A-2401000DM
Eingangsspannung	100-240 V
Eingangsfrequenz	50/60 Hz
Ausgangsspannung	24,0 Vdc
Ausgangsstrom	1,0 A
Ausgangsleistung	24,0 W
Durchschnittliche Effizienz im Betrieb	87,7%
Effizienz bei geringer Last (10%)	84,9%
Leistungsaufnahme bei Nulllast	0,1 W
Normkonformität	ErP-Richtlinie Verordnung (EU) 2019/1782 über externe Netzteile

**Alimentador multi-ficha****(para as versões que o preveem)**

Tensão de alimentação AC: 100 V - 240 V, 0,8 A, 50 Hz / 60 Hz

Saída DC: 24V, 1A

Dimensões (mm): 43,5 (L) x 80,4 (A) x 38,5 (P)

Adaptadores de fichas AU / EU / UK / US

## K42945 - K42946 - K42955 - K42956

Datos técnicos del alimentador multiclavija	
Fabricante	Shenzhen Fushigang Technology Co., Ltd.
Dirección	301, 401 No.8 Building, Shiguan Industry Park, Shangcun Community, Gongming Street, Guangming District, 518106 Shenzhen
Modelo	S2401A-2401000DM
Tensión de entrada	100-240 V
Frecuencia de entrada	50/60 Hz
Tensión de salida	24,0 Vcc
Corriente de salida	1,0 A
Potencia de salida	24,0 W
Rendimiento medio en modo activo	87,7%
Rendimiento a baja carga (10%)	84,9%
Potencia en vacío	0,1 W
Conformidad a las normas	Directiva ErP Reglamento alimentadores externos (UE) n. 2019/1782

Dados técnicos do alimentador multi-ficha	
Fabricante	Shenzhen Fushigang Technology Co., Ltd.
Endereço	301, 401 No.8 Building, Shiguan Industry Park, Shangcun Community, Gongming Street, Guangming District, 518106 Shenzhen
Modelo	S2401A-2401000DM
Tensão de entrada	100-240 V
Frequência de entrada	50/60 Hz
Tensão de saída	24,0 Vd.c.
Corrente de saída	1,0 A
Potência de saída	24,0 W
Rendimento médio no modo ativo	87,7%
Rendimento de baixa carga (10%)	84,9%
Potência em vazio	0,1 W
Conformidade Normativa	Directiva ErP Regulamento dos alimentadores externos (UE) n.º 2019/1782

**Τροφοδοτικό πολλαπλών τάσεων**  
**(για τις εκδόσεις στις οποίες προβλέπεται)**

Τάση τροφοδοσίας AC: 100 V - 240 V, 0,8 A, 50 Hz / 60 Hz

Έξοδος DC: 24V, 1A

Διαστάσεις (mm): 43,5 (M) x 80,4 (Y) x 38,5 (B)

Προσαρμογείς αρσενικών φικς AU / EU / UK / US

**مغذي متعدد القوابس**

(لإصدارات التي تحتوي عليه)

جهد تيار التغذية الكهربائية تيار متردد: 100 فولت - 240 فولت، 0,8 أمبير، 50 هرتز / 60 هرتز

مخرج تيار مستمر: 24 فولت، 1 أمبير

الأبعاد (مم): 43,5 (عرض) × 80,4 (طول) × 38,5 (عمق)

مهايئات القوابس AU / EU / UK / US

Τεχνικά χαρακτηριστικά τροφοδοτικού πολλαπλών τάσεων	
Κατασκευαστής	Shenzhen Fushigang Technology Co., Ltd.
Διεύθυνση	301, 401 No.8 Building, Shiguan Industry Park, Shangcun Community, Gongming Street, Guangming District, 518106 Shenzhen
Μοντέλο	S2401A-2401000DM
Τάση εισόδου	100-240 V
Συχνότητα εισόδου	50/60 Hz
Τάση εξόδου	24,0 Vd.c.
Ρεύμα εξόδου	1,0 A
Ισχύς εξόδου	24,0 W
Μέση απόδοση στον ενεργοποιημένο τρόπο λειτουργίας	87,7%
Απόδοση με χαμηλό φορτίο (10%)	84,9%
Ισχύς χωρίς φορτίο	0,1 W
Οδηγία ErP	Κανονισμός για εξωτερικά τροφοδοτικά (EE) αρ. 2019/1782
Συμμόρφωση με τα πρότυπα	

البيانات الفنية لإمداد الطاقة متعدد المكونات	
Shenzhen Fushigang Technology Co., Ltd.	الشركة المصنعة
301, 401 No.8 Building, Shiguan Industry Park, Shangcun Community, Gongming Street, Guangming District, 518106 Shenzhen	العنوان
S2401A-2401000DM	الطراز
240-100 فولت	جهد المدخل
60 / 50 هرتز	تردد المدخل
24,0 فولت تيار مستمر	جهد المخرج
1,0 أمبير	تيار المخرج
24,0 وات	طاقة المخرج
87,7%	متوسط الكفاءة بطريقة نشطة
84,9%	الكفاءة عند التحميل المنخفض (10%)
0,1 وات	القوة أثناء عدم التحميل
ErP توجيه	
لائحة المعنجات الخارجية (الاتحاد الأوروبي) رقم 1782/2019	مطابقة المعايير

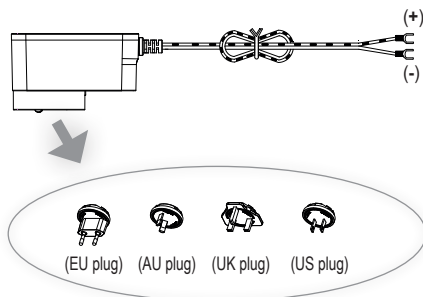

K42945 - K42946 - K42955 - K42956

**Alimentatore per barra DIN**  
 (per le versioni che lo prevedono)
**Caratteristiche tecniche:**

- Alimentazione: 100 - 240 Vac 50/60Hz
- Consumo massimo 0,8 A
- Potenza dissipata 3,5 W
- Tensione di uscita (+/-) 24 Vdc nominali (ES1 e/o SELV).
- Corrente max erogata: 1 A
- Temperatura di funzionamento -5 °C +35 °C (da interno)
- 3 moduli 17,5 mm dimensioni 55x91x54 mm
- Simbolo per la CLASSE II

**Alimentation pour rail DIN**  
 (selon les versions)
**Caractéristiques techniques**

- Alimentation : 100 - 240 Vca 50/60 Hz
- Consommation maximale 0,8 A
- Puissance dissipée 3,5 W
- Tension de sortie (+/-) 24 Vcc nominaux (ES1 et/ou SELV).
- Courant maxi distribué : 1 A
- Température de fonctionnement -5 °C +35 °C (d'intérieur)
- 3 modules 17,5 mm dimensions 55x91x54 mm
- Symbole pour la CLASSE II

**Alimentador para riel DIN**  
 (para las versiones que lo incluyan)
**Características técnicas:**

- Alimentación: 100 - 240 Vca 50/60Hz
- Consumo máximo 0,8 A
- Potencia disipada 3,5 W
- Tensión de salida (+/-) 24 Vcc nominales (ES1 y/o SELV).
- Corriente máx suministrada: 1 A
- Temperatura de funcionamiento -5 °C +35 °C (de interior)
- 3 módulos de 17,5 mm, medidas 55x91x54 mm
- Símbolo para la CLASE II

**Τροφοδοτικό για ράβδο DIN**  
 (για τις εκδόσεις στις οποίες προβλέπεται)
**Τεχνικά χαρακτηριστικά:**

- Τροφοδοσία: 100 - 240 Vac 50/60Hz
- Μέγιστη κατανάλωση 0,8 A
- Απόλεια ισχύος 3,5 W
- Ονομαστική τιμή τάσης εξόδου (+/-) 24 Vdc (ES1 ή/και SELV).
- Μέγ. παρεχόμενο ρεύμα: 1 A
- Θερμοκρασία λειτουργίας -5°C +35°C (για εσωτερικό χώρο)
- 3 μονάδες 17,5 mm διαστάσεων 55x91x54 mm
- Σύμβολο για την ΚΑΤΗΓΟΡΙΑ II

**Power supply unit for DIN rail**  
 (for applicable versions)
**Technical characteristics:**

- Power supply: 100 - 240 VAC 50/60Hz
- Maximum power consumption 0.8 A
- Dissipated power 3.5 W
- Output voltage (+/-) 24 VDC nominal (ES1 and/or SELV).
- Max. current output: 1 A
- Operating temperature -5 °C +35 °C (indoor)
- 3 x 17.5 mm modules, dimensions: 55x91x54 mm
- Symbol for CLASS II

**Netzteil für DIN-Schiene**  
 (für dafür vorgesehene Versionen)
**Technische Merkmale:**

- Versorgung: 100 - 240 Vac 50/60Hz
- Maximale Stromaufnahme 0,8 A
- Verlustleistung 3,5 W
- Ausgangsbemessungsspannung (+/-) 24 Vdc (ES1 bzw. SELV).
- Max. abgegebene Stromstärke: 1 A
- Betriebstemperatur -5 °C +35 °C (Innenbereich)
- 3 Module 17,5 mm Abmessungen 55x91x54 mm
- Symbol für KLASSE II

**Alimentador para barra DIN**  
 (para as versões que o preveem)
**Características técnicas:**

- Alimentação: 100 - 240 Vac 50/60Hz
- Consumo máximo 0,8 A
- Potência dissipada 3,5 W
- Tensão de saída (+/-) 24 Vdc nominais (ES1 e/o SELV).
- Corrente máx. fornecida: 1 A
- Temperatura de funcionamento -5 °C +35 °C (interior)
- 3 módulos 17,5 mm dimensões 55x91x54 mm
- Símbolo para a CLASSE II

**Μετρί από أجل القضييب DIN**  
 (للإصدارات التي تحتوي عليها أو تحتاجها)  
 المواصفات الفنية:

- تيار التغذية: 100 - 240 فولت تيار متناوب، 50 / 60 هيرتز
- الاستهلاك الأقصى 0,8 أمبير
- القدرة المبذولة 3,5 وات
- جهد تيار الخرج (+/-) 24 فولت تيار مستمر اسمي (ES1 و/أو SELV).
- التيار الأقصى الوارد: 1 أمبير
- درجة حرارة التشغيل -5 درجات مئوية +35 درجة مئوية (من الداخل)
- 3 وحدات 17,5 ملم الأبعاد 54×91×55 ملم
- رمز للفة الثانية

K42945 - K42946 - K42955 - K42956

Uscita • Output • Sortie •  
Ausgang • Salida • Saída •  
Eξόδος • المخرج

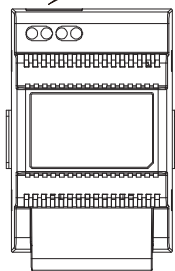

Barra DIN  
DIN rail  
Rail DIN  
DIN-Schiene  
Carril DIN  
Barra DIN  
Ράβδος DIN  
قضيب توزيع DIN

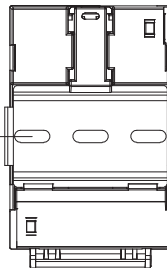

Ingresso • Input • Entrée •  
Eingang • Entrada • Entrada •  
Είσοδος • المدخل



Distanza massima tra uscita DC alimentatore DIN e videocitofono • Maximum distance between DC output of DIN power supply and video entryphone  
Distance maximale entre sortie CC alimentation DIN et portier-vidéo • Maximaler Abstand zwischen DC-Ausgang von DIN-Netzteil und Videohaustelefon  
Distancia máxima entre salida CC alimentador DIN y videoportero • Distância máxima entre a saída DC do alimentador DIN e o videoporteiro  
Μέγιστη απόσταση μεταξύ εξόδου DC τροφοδοτικού DIN και θυροτηλεόρασης • وجهاز الإنتركم فيديو DIN والمسافة القصوى بين خرج التيار المستمر للمعدي

• Tipo di cavo • Type of cable • Type de câble  
• Kabeltyp • Tipo de cable • Tipo de cabo  
• Τύπος καλωδίου • سرعة التوصيل

• Lunghezza del collegamento • Connection length • Longueur de la connexion  
• Anschlusslänge • Longitud de la conexión • Comprimento da ligação  
• Μήκος σύνδεσης • نوع الكابل

0,75 mm<sup>2</sup>

15 m

K42945 - K42946 - K42955 - K42956

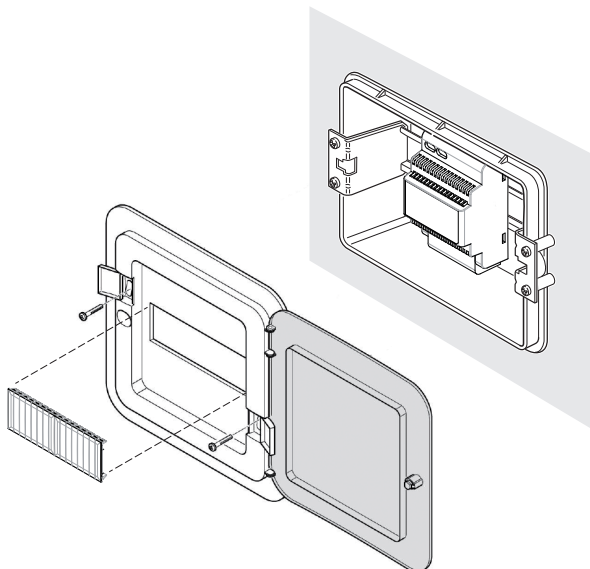
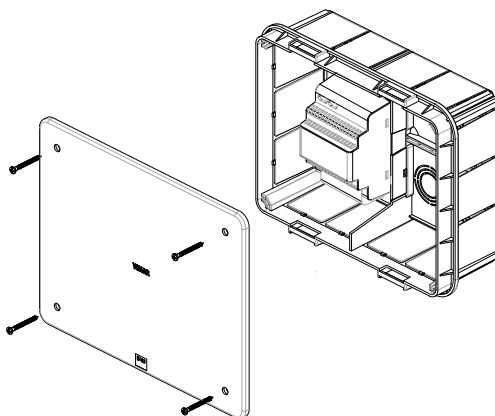
**Alimentatore per barra DIN: Installazioni previste****Power supply for DIN rail: Possible installations****Alimentation pour rail DIN : Installations prévues****Netzteil für DIN-Schiene: Vorgesehene Installationen****Alimentador para carril DIN Montajes previstos****Alimentador para barra DIN: Instalações previstas****Τροφοδοτικό για ράβδο DIN: Προβλεπόμενες εγκαταστάσεις****مزود تيار قضيب التوزيع DIN: التركيبات المنصوص عليها****Installazione su centralino****Installation on switchboard****Installation sur coffret****Installation in Schaltkasten****Montaje en centralita****Instalação na central****Εγκατάσταση σε κεντρική μονάδα****التركيب على سنترال توزيع داخلي****Installazione su scatola di derivazione****Installation on junction box****Installation sur boîte de dérivation****Installation in Abzweigdose****Montaje en caja de derivación****Instalação na caixa de derivação****Εγκατάσταση σε κουτί διακλάδωσης****التركيب على علبة توزيع**



K42945 - K42946 - K42955 - K42956

### Distributore Bus

(necessario solo per impianti plurifamiliari. Proposto come dispositivo singolo o nei kit bifamiliari)

#### Caratteristiche tecniche

- Alimentazione: 24Vdc (da bus 2fili)
- Consumo massimo 10 mA
- N.1 Terminale BUS posti esterni
- N.4 Terminali BUS posti interni
- Dimensioni 46 mm x 46 mm x 20

### Distributeur Bus

(nécessaire uniquement pour les installations multi-logements. Proposé comme dispositif individuel ou dans les kits deux logements)

#### Caractéristiques techniques

- Alimentation : 24 Vcc (via bus 2fili)
- Consommation maximale 10 mA
- 1 Terminal BUS postes extérieurs
- 4 Terminaux BUS postes intérieurs
- Dimensions 46 mm x 46 mm x 20

### Distribuidor de bus

(necesario sólo para instalaciones plurifamiliares. Se suministra como dispositivo individual o en los kits bifamiliares)

#### Características técnicas

- Alimentación: 24 Vcc (por bus 2fili)
- Consumo máximo 10 mA
- 1 terminal BUS para aparatos externos
- 4 terminales BUS para aparatos internos
- Medidas: 46 mm x 46 mm x 20

### Διανομέας Bus

(Απαιτείται μόνο για εγκαταστάσεις πολλών κατοικιών. Παρέχεται ως μεμονωμένος μηχανισμός ή στα kit δύο κατοικιών)

#### Τεχνικά χαρακτηριστικά

- Τροφοδοσία: 24Vdc (από bus 2fili)
- Μέγιστη κατανάλωση 10 mA
- 1 ακροδέκτης BUS εξωτερικών σταθμών
- 4 ακροδέκτες BUS εσωτερικών σταθμών
- Διαστάσεις 46 mm x 46 mm x 20

### Bus Distributor

(only required for multi-family systems. Available as an individual device or in two-family kits)

#### Technical characteristics

- Power supply: 24 VDC (from 2fili bus)
- Maximum power consumption 10 mA
- 1 (one) outdoor station BUS terminal
- 4 (four) indoor station BUS terminals
- Dimensions 46 mm x 46 mm x 20

### Bus-Verteiler

(nur für Mehrfamilienanlagen erforderlich. Als Einzelgerät angeboten oder in den Sets für Zweifamilienhäuser enthalten)

#### Technische Merkmale

- Versorgung: 24Vdc (von Bus 2fili)
- Maximale Stromaufnahme 10 mA
- 1 BUS-Klemme f. Außenstellen
- 4 BUS-Klemmen f. Innenstellen
- Abmessungen 46 mm x 46 mm x 20

### Distribuidor Bus

(necessário apenas para instalações multifamiliares. Oferecido como um único dispositivo ou em kits bifamiliares)

#### Características técnicas

- Alimentação: 24Vdc (de Bus 2fili)
- Consumo máximo 10 mA
- 1 Terminal BUS postos externos
- 4 Terminais BUS postos internos
- Dimensões 46 mm x 46 mm x 20

#### موزع الناقل

(يلزم فقط من أجل الشبكات متعددة الأسر. يتم اقتراحه كجهاز منفرد أو في أنظمة الأسرتين)

#### المواصفات الفنية

- تيار التغذية: 24 فولت تيار مستمر (من الناقل 2fili)
- الاستهلاك الأقصى 10 ميلي أمبير
- عدد 1 طرف ناقل الوحدات الخارجية
- عدد 4 أطراف ناقل الوحدات الداخلية
- الأبعاد 46 مم × 46 مم × 20

K42945 - K42946 - K42955 - K42956

(bus posti interni per appartamento 1, 2, 3, 4)  
 (indoor station bus for apartment 1, 2, 3, 4)  
 (bus postes intérieures pour appartement 1, 2, 3, 4)  
 (Innenstellen-Bus für Wohnung 1, 2, 3, 4)  
 (bus aparatos internos para apartamento 1, 2, 3, 4)  
 (bus postos internos para apartamento 1, 2, 3, 4)  
 (bus εσωτερικών σταθμών για διαμέρισμα 1, 2, 3, 4)  
 (ناقل الوحدات الداخلية من أجل الشقة 1, 2, 3, 4)

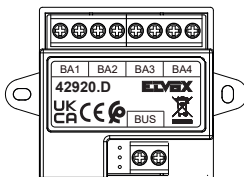

bus (posto esterno)  
 bus (outdoor station)  
 bus (poste extérieur)  
 Bus (Außenstelle)  
 bus (aparato externo)  
 bus (posto externo)  
 bus (εξωτερικός σταθμός)  
 (ناقل الوحدة الخارجية)

**Chiavette Mifare (opzionali)**  
**Badges Mifare (en option)**  
**Llaves Mifare (opcionales)**  
**Κλειδιά Mifare (προαιρετικά)**

**Mifare keys (optional)**  
**Mifare-Schlüssel (optional)**  
**Chaves Mifare (opcionais)**  
**مفاتيح Mifare (اختيارية)**



K42945 - K42946 - K42955 - K42956

## Installazione sistema videocitofonico

- 1) Prima di installare il sistema videocitofonico, si abbia cura di trovare una collocazione adatta a ciascun dispositivo.
- 2) Nella configurazione dei dispositivi (posti esterni e posti interni) si verifichi che ogni dispositivo sia identificato da un proprio ID univoco.

Il sistema supporta al più N.2 posti esterni: il primo posto esterno avrà ID: 0; l'eventuale secondo posto esterno (opzionale) ID:1 (Di default, il posto esterno fornito nei kit è configurato con ID: 0).

I posti interni, in generale, sono univocamente identificati da una coppia di ID, ovvero da:

- a) ID di appartamento
- b) ID di dispositivo

L'ID di appartamento identifica l'appartamento in cui è installato il videocitofono; l'ID di appartamento può assumere i valori 1,2,3,4 e deve corrispondere alla relativa porta del distributore bus nel caso di sistemi plurifamiliari.

L'ID di dispositivo identifica il singolo videocitofono installato nell'appartamento; l'ID di dispositivo può assumere i valori Master, Ext1, Ext2

Si noti che, per assicurare il corretto funzionamento del sistema videocitofono, ogni appartamento avrà uno ed uno solo videocitofono Master. I videocitofoni di estensione (opzionali) avranno rispettivamente ID di dispositivo Ext1 o Ext2.

(Di default, il posto interno fornito nei kit monofamiliari è configurato con "ID di appartamento": 1 e con "ID di dispositivo": Master; i posti interni forniti nei kit bifamiliari, uno è configurato con "ID di appartamento": 1 e con "ID di dispositivo": Master, l'altro con "ID di appartamento": 2 e con "ID di dispositivo": Master).

Per i posti esterni, inoltre, si abbia cura di configurare i dip switch relativi al numero di pulsanti da usare, e il dip switch per definire l'attuatore di default in caso di attivazione serratura da pulsante di uscita.

Gli ID dei posti interni possono essere configurati alimentando il singolo dispositivo, prima del collegamento al sistema videocitofonico.

- 3) Nel caso di impianto monofamiliare il dispositivo "Distributore di Bus" non è richiesto: posto interno e posto esterno possono essere collegati direttamente attraverso il bus 2fili; nel caso di impianto plurifamiliare è necessario interporre il distributore di bus fra posti esterni e posti interni.
- 4) Il bus 2fili è non-polarizzato: i cavi di collegamento del bus 2fili sono collegati ai terminali di bus in modo non ordinato.  
Per sistemi in cui la distanza tra l'estremo posto esterno e l'estremo posto interno è minore di:
  - a) 50m, si può usare cavo bifilare in cui il singolo cavo ha area di sezione pari a 0.75 mm<sup>2</sup>
  - b) 100m, si può usare cavo bifilare in cui il singolo cavo ha area di sezione pari a 1.00 mm<sup>2</sup>
- 5) Una volta configurati i dispositivi del sistema videocitofonico, si può procedere ad alimentare ciascun videocitofono, iniziando dal videocitofono Master dell'appartamento 1.  
La continuità dell'alimentazione del videocitofono master dell'appartamento 1 è necessaria per il funzionamento dell'impianto videocitofonico.
- 6) Si verifichi se i dispositivi sono correttamente attivi:
  - a) Il Posto Esterno è attivo se coprendo il sensore di illuminazione, si accende la luce di retroilluminazione dei pulsanti di chiamata.
  - b) I Posti Interni sono attivi se i pulsanti risultano retroilluminati e risultano sensibili al tocco.
- 7) Collegare i cablaggi aggiuntivi (serratura, cancello, pulsante aprì porta) a ciascun dispositivo come indicato nei paragrafi relativi.

## Video door entry system installation

- 1) Before installing the video door entry system, take care to find a suitable location for each device.

- 2) When configuring the devices (indoor stations and outdoor stations), make sure each device is identified with its own unique ID.

with the system supports a maximum of 2 (two) outdoor stations: the first outdoor station ID is: 0; any second outdoor station (optional) will have an ID:1 (by default, the outdoor station supplied in the kits is configured with ID: 0).

Indoor stations are generally uniquely identified by a pair of IDs, in other words:

- a) apartment ID
- b) device ID

The apartment ID identifies the apartment in which the video entryphone is installed; the apartment ID can take on the values 1,2,3,4 and must correspond to the relevant port of the bus distributor in the case of multi-family systems.

The device ID identifies the individual video entryphone installed in the apartment; the device ID can take on the values Master, Ext1, Ext2

Take note that, to ensure the video door entry system works properly, each apartment will only have one single Master video entryphone. The (optional) extension video entryphones will have the device IDs Ext1 or Ext2, respectively.

(By default, the indoor station supplied in single-family kits is configured with "apartment ID": 1 and with "device ID": Master; for the indoor stations supplied in two-family kits, one is configured with "apartment ID": 1 and with "device ID": Master, the other with "apartment ID": 2 and with "device ID": Master).

What's more, for the outdoor stations, make sure you configure the dip switches relating to the number of push buttons to use, and the dip switch to define the default actuator in the case of lock activation from the exit button.

The IDs of the indoor stations can be configured by powering the individual device, before connecting it to the video door entry system.

- 3) In the case of single-family systems, the "Bus Distributor" device is not required: the indoor station and the outdoor station can be connected directly via the 2fili bus; in the case of multi-family systems, the device referred to as "Bus Distributor" must be placed between the outdoor stations and the indoor stations.
- 4) The 2fili bus is non-polarised: the 2fili bus connection cables are connected to bus terminals in a random way.  
For systems where the distance between the furthestmost outdoor station and the furthestmost indoor station is less than:
  - a) 50m, a two-wire cable can be used, where the section of an individual cable is 0.75 mm<sup>2</sup>
  - b) 100m, a two-wire cable can be used, where the section of an individual cable is 1.00 mm<sup>2</sup>
- 5) Once the devices in the video door entry system have been configured, you can power each video entryphone, starting from the Master video entryphones of apartment 1.  
The continuity of the power supply to the master video entryphone of apartment 1 is necessary for the operation of the video door entry system.
- 6) Check that the devices are activated correctly:
  - a) The outdoor station is active if covering the light sensor turns on the call button backlighting.
  - b) The indoor stations are active if the buttons are backlit and touch-sensitive.
- 7) Connect the additional wiring (lock, gate, door release button) to each device as specified in the relevant paragraphs.

K42945 - K42946 - K42955 - K42956

## Installation du système portier-vidéo

1) Avant d'installer le système portier-vidéo, choisir un endroit approprié pour chaque dispositif.

2) Dans la configuration des dispositifs (postes extérieurs et postes intérieurs), vérifier que chaque dispositif soit identifié par son propre ID univoque.

Le système peut comprendre au maximum 2 postes extérieurs : l'ID du premier poste extérieur sera : 0 ; éventuellement, le deuxième poste extérieur (en option) ID :1 (par défaut, le poste extérieur compris dans les kits est configuré avec l'ID : 0).

D'une manière générale, les postes intérieurs sont identifiés de manière univoque par deux ID, à savoir :

- a) ID d'appartement
- b) ID de dispositif

l'ID d'appartement identifie l'appartement dans lequel est installé le portier-vidéo ; l'ID d'appartement peut avoir les valeurs 1,2,3,4 et doit correspondre au port correspondant du distributeur bus en cas de systèmes multi-logements.

l'ID de dispositif identifie chaque portier-vidéo installé dans l'appartement ; l'ID de dispositif peut avoir les valeurs Maître, Ext1, Ext2

Pour que le système portier-vidéo fonctionne correctement, chaque appartement devra posséder un et un seul portier-vidéo Maître. Les ID de dispositif des portiers-vidéo d'extension (en option) seront respectivement Ext1 ou Ext2.

(Par défaut, le poste intérieur compris dans les kits un logement est configuré avec « ID d'appartement » : 1 et avec « ID de dispositif » : Maître, les postes intérieurs compris dans les kits deux logements, l'un est configuré avec « ID d'appartement » : 1 et avec « ID de dispositif » : Maître, l'autre avec « ID d'appartement » : 2 et avec « ID de dispositif » : Maître).

Pour les postes extérieurs, penser également à configurer les dip-switches correspondant au nombre de poussoirs à utiliser, ainsi que le dip-switch pour définir l'actuateur par défaut en cas d'activation gâche depuis le poussoir de sortie.

Les ID des postes intérieurs peuvent être configurés en mettant sous tension chaque dispositif, avant de le connecter au système portier-vidéo.

3) Le dispositif « Distributeur de Bus » n'est pas nécessaire pour l'installation un logement : le poste intérieur et le poste extérieur peuvent être connectés directement à travers le bus 2fil ; pour l'installation multi logements, placer le distributeur de bus entre les postes extérieurs et les postes intérieurs.

4) Le bus 2fil est non-polarisé : les câbles de connexion du bus 2fil sont branchés sur les cosses de bus dans une position aléatoire. Pour les systèmes où la distance entre le dernier poste extérieur et le dernier poste intérieur est inférieure à :

- a) 50 m, il est possible d'utiliser un câble à deux fils où chaque fil présente une section de 0,75 mm<sup>2</sup>
- b) 100 m, il est possible d'utiliser un câble à deux fils où chaque fil présente une section de 1,00 mm<sup>2</sup>

5) Après avoir configuré les dispositifs du système portier-vidéo, il sera possible de mettre chaque portier-vidéo sous tension, en commençant par le portier-vidéo Maître de l'appartement 1.

Il est nécessaire que le moniteur Maître de l'appartement 1 reste constamment sous tension pour que le système portier-vidéo puisse fonctionner.

6) Vérifier si les dispositifs fonctionnent correctement :

- a) Le poste extérieur résulte activé si le rétroéclairage des poussoirs d'appel s'allume en couvrant le capteur d'éclairage.
- b) Les postes Intérieurs sont activés si les poussoirs sont rétroéclairés et résultent sensibles au toucher.

7) Brancher les câblages supplémentaires (gâche, portail, poussoir ouvre-porte) sur chaque dispositif, selon les explications des paragraphes correspondants.

## Installation der Videosprechanlage

1) Vor Installation der Videosprechanlage sollte für jede Systemkomponente eine geeignete Position ausfindig gemacht werden.

2) Bei der Konfiguration der Geräte (Außen- und Innenstellen) ist darauf zu achten, dass jedes Gerät durch eine eigene, eindeutige ID identifiziert wird.

Das System unterstützt höchstens 2 Außenstellen: die erste Außenstellen weist als ID: 0 auf; die etwaige zweite Außenstelle (optional) die ID:1 (standardmäßig ist die im Set enthaltene Außenstelle mit folgender ID konfiguriert: 0).

Die Innenstellen sind im Allgemeinen durch zwei ID identifiziert, und zwar:

- a) Wohnungs-ID
- b) Geräte-ID

Die Wohnungs-ID identifiziert die Wohnung, in der das Videohaustelefon installiert ist; die Wohnungs-ID kann die Werte 1,2,3,4 annehmen und muss bei MehrfamilienSYSTEMEN dem jeweiligen Anschluss des Bus-Verteilers entsprechen.

Die Geräte-ID identifiziert das in der Wohnung installierte Videohaustelefon; die Geräte-ID kann die Werte Master, Ext1, Ext2 annehmen

Es wird darauf hingewiesen, dass jede Wohnung zur korrekten Funktion der Videosprechanlage nur mit einer Master-Videohaustelefon ausgestattet werden darf. Die Erweiterungs-Videohaustelefone (optional) weisen als Geräte-ID jeweils Ext1 bzw. Ext2 auf.

(Standardmäßig ist die im Sets für Einfamilienhäuser enthaltene Innenstelle mit der „Wohnungs-ID“: 1 und mit der „Geräte-ID“: Master konfiguriert; die im Sets für Zweifamilienhäuser enthaltenen Innenstellen mit der „Wohnungs-ID“: 1 und mit der „Geräte-ID“: Master, die andere mit der „Wohnungs-ID“: 2 und mit der „Geräte-ID“: Master). Bei den Außenstellen ist außerdem darauf zu achten, die Dip-Schalter für die Anzahl der zu verwendenden Tasten zu konfigurieren sowie den Dip-Schalter zur Festlegung des Standardaktors bei Türöffner-Aktivierung durch die Ausgangstaste.

Die ID der Innenstellen können durch Versorgen des jeweiligen Geräts vor dessen Anschluss an die Videosprechanlage konfiguriert werden.

3) Bei einer Einfamilienanlage ist der „Bus-Verteiler“ nicht erforderlich: Innen- und Außenstelle können direkt über den Bus 2filii angeschlossen werden. Bei einer Mehrfamilienanlage muss der Bus-Verteiler zwischen Außen- und Innenstellen geschaltet werden.

4) Der Bus 2filii weist keine Polung auf: Die Anschlusskabel des Busses 2filii sind ohne besondere Reihenfolge an die Bus-Klemmen angeschlossen.

Bei Systemen mit einem Abstand zwischen letzter Außenstelle und letzter Innenstelle kleiner als:

- a) 50m kann ein Zweidrahtkabel verwendet werden, dessen Einzeldraht einen Querschnitt von 0,75 mm<sup>2</sup> aufweist
- b) 100m kann ein Zweidrahtkabel verwendet werden, dessen Einzeldraht einen Querschnitt von 1,00 mm<sup>2</sup> aufweist

5) Nach Konfiguration der Geräte des Videosprechsystems können die einzelnen Videohaustelefone versorgt werden, ausgehend vom Master-Videohaustelefon der Wohnung 1.

Für den Betrieb der Videosprechanlage ist eine unterbrechungsfreie Stromversorgung des Master-Monitors in Wohnung 1 erforderlich.

6) Nun wird die korrekte Aktivierung der Geräte geprüft:

- a) die Außenstelle ist aktiviert, wenn sich die Hintergrundbeleuchtung der Ruftasten beim Abdecken des Lichtsensors einschaltet.
- b) Die Innenstellen sind aktiviert, wenn die Tasten hinterbeleuchtet sind und auf die Berührung reagieren.

7) Die zusätzlichen Verkabelungen (Schloss, Tor, Türöffnertasten) der einzelnen Geräte gemäß Angaben der entsprechenden Abschnitte anschließen.

K42945 - K42946 - K42955 - K42956

## Montaje del sistema de videoportero

1) Antes de montar el sistema de videoportero, encuentre la ubicación más adecuada para cada dispositivo.

2) Al configurar los dispositivos (aparatos externos y aparatos internos), asegúrese de que cada dispositivo se identifique con su propio ID unívoco.

El sistema admite un máximo de 2 aparatos internos: el primer aparato externo debe tener ID: 0; el segundo aparato interno (opcional) ID:1 (de forma predeterminada, el aparato externo suministrado en los kits está configurado con ID: 0).

En general, los aparatos internos se identifican unívocamente con dos ID, es decir:

- ID del apartamento
- ID del dispositivo

El ID del apartamento identifica el apartamento en el que está instalado el videoportero; el ID del apartamento puede tomar los valores 1,2,3,4 y, en el caso de sistemas plurifamiliares, debe corresponder al puerto del distribuidor de bus.

El ID del dispositivo identifica el videoportero instalado en la vivienda; el ID del dispositivo puede tomar los valores Master, Ext1, Ext2

Hay que tener en cuenta que, para garantizar el correcto funcionamiento del sistema de videoportero, cada apartamento puede tener exclusivamente un videoportero Master. Los videoporteros con extensión (opcionales) tendrán ID del dispositivo Ext1 o Ext2 respectivamente.

(de forma predeterminada, el aparato interno suministrado en los kits unifamiliares está configurado con "ID del apartamento": 1 y con "ID del dispositivo": Master; para los aparatos internos suministrados en los kits bifamiliares, uno se configura con "ID del apartamento": 1 y con "ID del dispositivo": Master, el otro con "ID del apartamento": 2 y con "ID del dispositivo": Master).

Para los aparatos externos, también hay que configurar los conmutadores DIP para el número de botones que se van a utilizar, y el conmutador DIP para definir el actuador predeterminado en caso de activación de la cerradura desde el botón de salida.

Los ID de los aparatos internos pueden configurarse alimentando cada dispositivo antes de conectarlo al sistema de videoportero.

3) En caso de sistema unifamiliar, el dispositivo "Distribuidor de bus" no es necesario: el aparato interno y el aparato externo se pueden conectar directamente a través del bus 2filii; en el caso de instalación multifamiliar, el distribuidor de bus debe montarse entre los aparatos externos y los aparatos internos.

4) El bus 2filii no está polarizado: los cables de conexión del bus 2filii se conectan a los terminales del bus de forma no ordenada.

Para los sistemas en los que la distancia entre el extremo del aparato externo y el extremo del aparato interno es inferior a:

- 50 m, se puede utilizar cable bifilar con una sección de 0,75 mm<sup>2</sup>.
- 100 m, puede utilizarse cable bifilar en el que el cable individual tenga una sección transversal de a 1,00 mm<sup>2</sup>

5) Una vez configurados los dispositivos del sistema de videoportero, se puede suministrar alimentación a cada uno, empezando por el videoportero Master del apartamento 1.

La continuidad de la alimentación al monitor Master del apartamento 1 es necesaria para el funcionamiento del sistema de videoportero.

6) Compruebe la correcta activación de los dispositivos:

a) El aparato externo está activo si al cubrir el sensor de iluminación se enciende la retroiluminación de los pulsadores de llamada.

b) Los aparatos internos están activos si los botones están retroiluminados y reaccionan al tacto.

7) Conecte el cableado adicional (cerradura, cancela, pulsador abrepuertas) a cada dispositivo tal y como se indica en los apartados correspondientes.

## Instalação do sistema de videoporteiro

1) Antes de instalar o sistema de videoporteiro, tenha o cuidado de encontrar um local adequado para cada dispositivo.

2) Ao configurar os dispositivos (postos externos e postos internos), certifique-se de que cada dispositivo é identificado pelo seu próprio ID unívoco.

O sistema suporta no máximo 2 postos externos: o primeiro posto externo terá ID: 0; o eventual segundo posto externo (opcional) ID:1 (Por defeito, o posto externo fornecido nos kits está configurado com ID: 0).

Os postos internos, em geral, são identificados exclusivamente por um par de IDs, ou seja:

- ID de apartamento
- ID de dispositivo

o ID de apartamento identifica o apartamento no qual o videoporteiro está instalado; o ID de apartamento pode ter os valores 1,2,3,4 e deve corresponder à respetiva porta do distribuidor Bus no caso de sistemas multifamiliares.

o ID de dispositivo identifica o videoporteiro individual instalado no apartamento; o ID de dispositivo pode ter os valores Master, Ext1, Ext2

De notar que, para garantir o funcionamento correto do sistema de videoporteiro, cada apartamento terá um e apenas um videoporteiro Master. Os videoporteiros de extensão (opcionais) terão respetivamente um ID de dispositivo Ext1 ou Ext2.

(Por defeito, o posto interno fornecido nos kits monofamiliares está configurado com "ID de apartamento": 1 e com "ID de dispositivo": Master; nos postos internos fornecidos nos kits bifamiliares, um está configurado com "ID de apartamento": 1 e com "ID de dispositivo": Master, o outro com "ID de apartamento": 2 e com "ID de dispositivo": Master).

Para os postos externos, além disso, tenha o cuidado de configurar os dip switch relativos ao número de botões a usar, e o dip switch para definir o atuador predefinido em caso de ativação do trinco a partir do botão de saída.

Os IDs dos postos internos podem ser configurados alimentando o dispositivo individual, antes da ligação ao sistema de videoporteiro.

3) No caso de um sistema monofamiliar, o dispositivo "Distribuidor de Bus" não é necessário: o posto interno e o posto externo podem ser diretamente ligados através do bus 2filii; no caso de um sistema multifamiliar, é necessário interpor o distribuidor de bus entre postos externos e postos internos.

4) O bus 2filii não é polarizado: os cabos de ligação do bus 2filii são ligados aos terminais de bus de forma não ordenada.

Para sistemas em que a distância entre o extremo do posto externo e o extremo do posto interno é inferior a:

- 50m, é possível usar um cabo de dois fios em que o cabo único tem uma área de secção de 0,75 mm<sup>2</sup>
- 100m, é possível usar um cabo de dois fios em que o cabo único tem uma área de secção de 1,00 mm<sup>2</sup>

5) Uma vez configurados os dispositivos do sistema de videoporteiro, pode alimentar-se cada videoporteiro, começando pelo videoporteiro Master do apartamento 1.

A continuidade da alimentação do monitor master do apartamento 1 é necessária para o funcionamento do sistema de videoporteiro.

6) Verifique se os dispositivos estão ativos corretamente:

a) O Posto Externo está ativo se, ao cobrir o sensor de iluminação, a luz de retroiluminação dos botões de chamada se acende.

b) Os Postos Internos estão ativos se os botões forem retroiluminados e sensíveis ao toque.

7) Ligue as cablagens adicionais (trinco, portão, botão de abertura da porta) a cada dispositivo, conforme indicado nos respetivos parágrafos.

## Εγκατάσταση συστήματος θυροτηλεόρασης

- 1) Πριν από την εγκατάσταση του συστήματος θυροτηλεόρασης, επιλέξτε την κατάλληλη θέση για κάθε μηχανισμό.
- 2) Κατά τη διαμόρφωση των μηχανισμών (εξωτερικών σταθμών και εσωτερικών σταθμών), κάθε μηχανισμός προσδιορίζεται από ένα μοναδικό ID. Το σύστημα υποστηρίζει έως 2 εξωτερικούς σταθμούς: ο πρώτος εξωτερικός σταθμός θα έχει το ID: 0. Τυχόν δεύτερος εξωτερικός σταθμός (προαιρετικός) θα έχει το ID: 1 (βάσει προεπιλογής, ο εξωτερικός σταθμός που παρέχεται στα kit διαμορφώνεται με το ID: 0).

Γενικά, οι εσωτερικοί σταθμοί προσδιορίζονται με μοναδικό τρόπο από ένα ζεύγος αριθμών ID, δηλ. από:

α) ID διαμερίσματος

β) ID μηχανισμού

Το ID διαμερίσματος προσδιορίζει το διαμέρισμα στο οποίο είναι εγκατεστημένη η θυροτηλεόραση. Το ID διαμερίσματος μπορεί να είναι 1,2,3,4 και πρέπει να αντιστοιχεί στη σχετική θύρα του διανομέα bus στην περίπτωση συστημάτων πολλών κατοικιών.

Το ID μηχανισμού προσδιορίζει τη μεμονωμένη θυροτηλεόραση που είναι εγκατεστημένη στο διαμέρισμα. Οι τιμές του ID μηχανισμού μπορεί να είναι Master, Ext1, Ext2.

Λάβετε υπόψη ότι για να διασφαλιστεί η σωστή λειτουργία του συστήματος θυροτηλεόρασης, κάθε διαμέρισμα θα έχει μόνο μία θυροτηλεόραση Master. Οι θυροτηλεοράσεις επέκτασης (προαιρετικές) θα έχουν το ID μηχανισμού Ext1 ή Ext2 αντίστοιχα.

(Βάσει προεπιλογής, ο εσωτερικός σταθμός που παρέχεται στο kit μιας κατοικίας διαμορφώνεται με το «ID διαμερίσματος»: 1 και με το «ID μηχανισμού»: Master. Ο ένας από τους δύο εσωτερικούς σταθμούς που παρέχονται στο kit δύο κατοικιών διαμορφώνεται με το «ID διαμερίσματος»: 1 και με το «ID μηχανισμού»: Master, ενώ ο άλλος με το «ID διαμερίσματος»: 2 και με το «ID μηχανισμού»: Master).

Για τους εξωτερικούς σταθμούς, φροντίστε επίσης να διαμορφώσετε τα dip switch που αφορούν τον αριθμό των μπουτών για χρήση και το dip switch για ορισμό του προεπιλεγμένου εκκινήτη στην περίπτωση ενεργοποίησης της κλειδαριάς από το μπουτόν εξόδου.

Τα ID των εσωτερικών σταθμών μπορούν να διαμορφωθούν με τροφοδοσία του μεμονωμένου μηχανισμού, πριν από τη σύνδεση στο σύστημα θυροτηλεόρασης.

- 3) Στην περίπτωση της εγκατάστασης μίας κατοικίας, ο μηχανισμός «Διανομέας Bus» δεν είναι απαραίτητος: ο εσωτερικός σταθμός και ο εξωτερικός σταθμός μπορούν να συνδεθούν απευθείας μέσω του bus 2filii. Στην περίπτωση της εγκατάστασης πολλών κατοικιών, ο διανομέας bus πρέπει να τοποθετηθεί μεταξύ εξωτερικών σταθμών και εσωτερικών σταθμών.
- 4) Το bus 2filii είναι μη πολωμένο: τα καλώδια σύνδεσης του bus 2filii συνδέονται στους ακροδέκτες του bus με τυχαίο τρόπο.

Για τα συστήματα στα οποία η απόσταση μεταξύ του ακριανού εξωτερικού σταθμού και του ακριανού εσωτερικού σταθμού είναι μικρότερη από:

α) 50m, μπορεί να χρησιμοποιηθεί καλώδιο δύο συρμάτων στο οποίο το μονό καλώδιο έχει εμβαδόν διατομής 0,75 mm<sup>2</sup>

β) 100m, μπορεί να χρησιμοποιηθεί καλώδιο δύο συρμάτων στο οποίο το μονό καλώδιο έχει εμβαδόν διατομής 1,00 mm<sup>2</sup>

- 5) Μετά τη διαμόρφωση των μηχανισμών του συστήματος θυροτηλεόρασης, μπορείτε να προχωρήσετε στην τροφοδοσία κάθε θυροτηλεοράσης, ξεκινώντας από τη θυροτηλεοράση Master του διαμερίσματος 1.

Η συνέχεια της τροφοδοσίας της οθόνης master του διαμερίσματος 1 είναι απαραίτητη για τη λειτουργία της εγκατάστασης θυροτηλεοράσης.

- 6) Ελέγξτε εάν οι μηχανισμοί έχουν ενεργοποιηθεί σωστά:
  - α) Ο εξωτερικός σταθμός είναι ενεργοποιημένος εάν όταν καλύπτεται ο αισθητήρας φωτισμού, ανάβει το φως οπίσθιου φωτισμού των κουμπιών κλήσης.
  - β) Οι εσωτερικοί σταθμοί είναι ενεργοποιημένοι εάν είναι ενεργοποιημένος ο οπίσθιος φωτισμός των μπουτών και τα μπουτόν είναι ευαίσθητα στην αφή.

- 7) Συνδέστε τις πρόσθετες καλωδιώσεις (κλειδαριές, καγκελόπορτα, μπουτόν ανοίγματος πόρτας) σε κάθε μηχανισμό, όπως αναφέρεται στις σχετικές παραγράφους.

## Τεκνίον συστήματος ενσύγχρονου

- 1) Πριν από την εγκατάσταση του συστήματος ενσύγχρονου, επιλέξτε την κατάλληλη θέση για κάθε μηχανισμό.
- 2) Κατά τη διαμόρφωση των μηχανισμών (εξωτερικών σταθμών και εσωτερικών σταθμών), κάθε μηχανισμός προσδιορίζεται από ένα μοναδικό ID. Το σύστημα υποστηρίζει έως 2 εξωτερικούς σταθμούς: ο πρώτος εξωτερικός σταθμός θα έχει το ID: 0. Τυχόν δεύτερος εξωτερικός σταθμός (προαιρετικός) θα έχει το ID: 1 (βάσει προεπιλογής, ο εξωτερικός σταθμός που παρέχεται στα kit διαμορφώνεται με το ID: 0).

Γενικά, οι εσωτερικοί σταθμοί προσδιορίζονται με μοναδικό τρόπο από ένα ζεύγος αριθμών ID, δηλ. από:

α) ID διαμερίσματος

β) ID μηχανισμού

Το ID διαμερίσματος προσδιορίζει το διαμέρισμα στο οποίο είναι εγκατεστημένη η θυροτηλεόραση. Το ID διαμερίσματος μπορεί να είναι 1,2,3,4 και πρέπει να αντιστοιχεί στη σχετική θύρα του διανομέα bus στην περίπτωση συστημάτων πολλών κατοικιών.

Το ID μηχανισμού προσδιορίζει τη μεμονωμένη θυροτηλεόραση που είναι εγκατεστημένη στο διαμέρισμα. Οι τιμές του ID μηχανισμού μπορεί να είναι Master, Ext1, Ext2.

Λάβετε υπόψη ότι για να διασφαλιστεί η σωστή λειτουργία του συστήματος θυροτηλεόρασης, κάθε διαμέρισμα θα έχει μόνο μία θυροτηλεοράση Master. Οι θυροτηλεοράσεις επέκτασης (προαιρετικές) θα έχουν το ID μηχανισμού Ext1 ή Ext2 αντίστοιχα.

(Βάσει προεπιλογής, ο εσωτερικός σταθμός που παρέχεται στο kit μιας κατοικίας διαμορφώνεται με το «ID διαμερίσματος»: 1 και με το «ID μηχανισμού»: Master. Ο ένας από τους δύο εσωτερικούς σταθμούς που παρέχονται στο kit δύο κατοικιών διαμορφώνεται με το «ID διαμερίσματος»: 1 και με το «ID μηχανισμού»: Master, ενώ ο άλλος με το «ID διαμερίσματος»: 2 και με το «ID μηχανισμού»: Master).

Για τους εξωτερικούς σταθμούς, φροντίστε επίσης να διαμορφώσετε τα dip switch που αφορούν τον αριθμό των μπουτών για χρήση και το dip switch για ορισμό του προεπιλεγμένου εκκινήτη στην περίπτωση ενεργοποίησης της κλειδαριάς από το μπουτόν εξόδου.

Τα ID των εσωτερικών σταθμών μπορούν να διαμορφωθούν με τροφοδοσία του μεμονωμένου μηχανισμού, πριν από τη σύνδεση στο σύστημα θυροτηλεόρασης.

- 3) Στην περίπτωση της εγκατάστασης μίας κατοικίας, ο μηχανισμός «Διανομέας Bus» δεν είναι απαραίτητος: ο εσωτερικός σταθμός και ο εξωτερικός σταθμός μπορούν να συνδεθούν απευθείας μέσω του bus 2filii. Στην περίπτωση της εγκατάστασης πολλών κατοικιών, ο διανομέας bus πρέπει να τοποθετηθεί μεταξύ εξωτερικών σταθμών και εσωτερικών σταθμών.
- 4) Το bus 2filii είναι μη πολωμένο: τα καλώδια σύνδεσης του bus 2filii συνδέονται στους ακροδέκτες του bus με τυχαίο τρόπο.

Για τα συστήματα στα οποία η απόσταση μεταξύ του ακριανού εξωτερικού σταθμού και του ακριανού εσωτερικού σταθμού είναι μικρότερη από:

α) 50m, μπορεί να χρησιμοποιηθεί καλώδιο δύο συρμάτων στο οποίο το μονό καλώδιο έχει εμβαδόν διατομής 0,75 mm<sup>2</sup>

β) 100m, μπορεί να χρησιμοποιηθεί καλώδιο δύο συρμάτων στο οποίο το μονό καλώδιο έχει εμβαδόν διατομής 1,00 mm<sup>2</sup>

- 5) Μετά τη διαμόρφωση των μηχανισμών του συστήματος θυροτηλεόρασης, μπορείτε να προχωρήσετε στην τροφοδοσία κάθε θυροτηλεοράσης, ξεκινώντας από τη θυροτηλεοράση Master του διαμερίσματος 1.

Η συνέχεια της τροφοδοσίας της οθόνης master του διαμερίσματος 1 είναι απαραίτητη για τη λειτουργία της εγκατάστασης θυροτηλεοράσης.

- 6) Ελέγξτε εάν οι μηχανισμοί έχουν ενεργοποιηθεί σωστά:
  - α) Ο εξωτερικός σταθμός είναι ενεργοποιημένος εάν όταν καλύπτεται ο αισθητήρας φωτισμού, ανάβει το φως οπίσθιου φωτισμού των κουμπιών κλήσης.
  - β) Οι εσωτερικοί σταθμοί είναι ενεργοποιημένοι εάν είναι ενεργοποιημένος ο οπίσθιος φωτισμός των μπουτών και τα μπουτόν είναι ευαίσθητα στην αφή.

- 7) Συνδέστε τις πρόσθετες καλωδιώσεις (κλειδαριές, καγκελόπορτα, μπουτόν ανοίγματος πόρτας) σε κάθε μηχανισμό, όπως αναφέρεται στις σχετικές παραγράφους.

K42945 - K42946 - K42955 - K42956

## Installazione Posto Esterno

Il posto esterno è installabile da esterno parete con o senza il parapoggia fornito a corredo.

Per installare il dispositivo, si abbia cura di aprire il case frontale agendo sulla vite di fissaggio posta sulla parte inferiore della placca frontale, usando la chiave di sicurezza fornita in dotazione.

La base del posto esterno, completo o meno del parapoggia, sarà da fissare al muro attraverso le N.4 viti e N.4 tasselli forniti in dotazione.

Il posto esterno, per funzionare, dovrà essere collegato al bus di sistema. Il collegamento potrà essere eseguito collegando il bus ai connettori **BUS+** e **BUS-**.

Nel caso di sistema monofamiliare, il bus 2filii metterà in comunicazione direttamente posto esterno e posto interno.

Nel caso di sistema plurifamiliare, tra posti esterni e posti interni dovrà essere installato il "Distributore Bus".

## Installation du poste extérieur

Il est possible d'installer le poste extérieur en saillie, avec ou sans la protection anti-pluie comprise dans l'emballage.

Pour installer le dispositif, ouvrir le boîtier avant en agissant sur la vis de fixation présente sur la partie inférieure de la plaque frontale, à l'aide de la clé de sûreté comprise dans l'emballage.

Fixer la base du poste extérieur, avec ou sans protection anti-pluie, au mur en utilisant les 4 vis et les 4 goujons compris dans l'emballage.

Pour fonctionner, le poste extérieur doit être branché au bus du système. Réaliser le branchement en reliant le bus aux connecteurs **BUS+** et **BUS-**.

Pour un système un logement, le bus 2filii mettra en communication directement le poste extérieur avec le poste intérieur.

Pour un système multi logements, installer le « Distributeur Bus » entre les postes extérieurs et les postes intérieurs.

## Montaje del aparato externo

El aparato externo se puede montar de superficie, con o sin el marco antilluvia suministrado.

Para montar el dispositivo, preste atención al abrir la carcasa frontal actuando en el tornillo de fijación en la parte inferior de la placa frontal, utilizando la llave de seguridad suministrada.

La base del aparato externo, con marco antilluvia o no, debe fijarse a la pared con 4 tornillos y 4 tacos suministrados.

Para que el aparato externo funcione, debe estar conectado al bus del sistema. La conexión se puede realizar conectando el bus a los conectores **BUS+** y **BUS-**.

En el caso de un sistema unifamiliar, el bus 2filii conecta directamente el aparato externo con el aparato interno.

En un sistema multifamiliar, hay que instalar el "Distribuidor de bus" entre los aparatos externos y los aparatos internos.

## Outdoor Station Installation

The outdoor station can be installed externally on a wall surface with or without the rain guard provided.

When installing the device, take care to open the front case by loosening the fixing screw on the underside of the front cover plate, using the security key provided.

Fasten the base of the outdoor station, with or without rain guard, to the wall with the 4 screws and 4 wall plugs provided.

In order to operate, the outdoor station must be connected to the system bus. The connection can be made by connecting the bus to the **BUS+** and **BUS-** connectors.

In the case of single-family systems, the 2filii bus will allow the outdoor station and the indoor station to communicate directly.

In the case of multi-family systems, the "Bus Distributor" must be installed between the outdoor stations and the indoor stations.

## Installation der Außenstelle

Die Außenstelle kann mittels Aufputzmontage mit bzw. ohne den im Lieferumfang enthaltenen Regenschutzrahmen installiert werden.

Zur Installation des Geräts das frontseitige Gehäuse über die Befestigungsschraube auf der Unterseite der Frontplatte mithilfe des beigeestellten Sicherheitsschlüssels öffnen.

Die Basis der Außenstelle mit bzw. ohne Regenschutzrahmen muss anhand der 4 mitgelieferten Schrauben und der 4 Dübel an der Wand befestigt werden.

Zum Betrieb der Außenstelle ist der Anschluss an den Systembus erforderlich. Der Anschluss kann durch Anschalten des Busses an die Steckverbinder **BUS+** und **BUS-** erfolgen.

Bei einer Einfamilienanlage setzt der Bus 2filii Außen- und Innenstelle direkt miteinander in Verbindung.

Bei Mehrfamilienanlagen ist zwischen Außen- und Innenstellen dagegen der „Bus-Verteiler“ zu schalten.

## Instalação do posto externo

O posto externo pode ser instalado com uma montagem saliente com ou sem o aro de proteção contra a chuva fornecido.

Para instalar o dispositivo, tenha o cuidado de abrir a caixa frontal, agindo no parafuso de fixação colocado na parte inferior da placa frontal, utilizando a chave de segurança fornecida.

A base do posto externo, completa ou não com a proteção contra a chuva, será fixada à parede através dos 4 parafusos e das 4 buchas fornecidas.

O posto externo, para funcionar, deve ser ligado ao bus de sistema. A ligação pode ser feita ligando o bus aos conectores **BUS+** e **BUS-**.

No caso de um sistema monofamiliar, o bus 2filii colocará diretamente em comunicação o posto externo e o posto interno.

No caso de um sistema multifamiliar, entre os postos externos e os postos internos deve ser instalado o "Distribuidor Bus".

K42945 - K42946 - K42955 - K42956

## Εγκατάσταση εξωτερικού σταθμού

Ο εξωτερικός σταθμός μπορεί να εγκατασταθεί σε εξωτερικό τοίχο, με ή χωρίς το παρεχόμενο προστατευτικό για τη βροχή.

Για να εγκαταστήσετε τον μηχανισμό, ανοίξτε το μπροστινό περίβλημα μέσω της βίδας στερέωσης που υπάρχει στο κάτω τμήμα της μπροστινής πλάκας, χρησιμοποιώντας το παρεχόμενο κλειδί ασφαλείας.

Η βάση του εξωτερικού σταθμού, με ή χωρίς το προστατευτικό για τη βροχή, πρέπει να στερεωθεί στον τοίχο μέσω των 4 βιδών και 4 ούπα που παρέχονται.

Για να λειτουργήσει ο εξωτερικός σταθμός, πρέπει να συνδεθεί στο bus του συστήματος. Η σύνδεση μπορεί να πραγματοποιηθεί με σύνδεση του bus στους συνδέσμους **BUS+** και **BUS-**.

Στην περίπτωση του συστήματος μίας κατοικίας, το bus 2fili θα θέσει σε επικοινωνία απευθείας τον εξωτερικό σταθμό και τον εσωτερικό σταθμό.

Στην περίπτωση του συστήματος πολλών κατοικιών, μεταξύ των εξωτερικών σταθμών και των εσωτερικών σταθμών πρέπει να εγκατασταθεί ο «Διανομέας Bus».

## تركيب الوحدة الخارجية

يمكن تركيب الوحدة الخارجية من خارج الحائط مع أو بدون غطاء المطر الوارد برفقة الجهاز.

لتركيب الجهاز، يجب الانتباه إلى فتح العلبة الأمامية من خلال برغي التثبيت الموجود على الجزء الخلفي من لوحة التغطية الأمامية باستخدام مفتاح الأمان المرفق. قاعدت تثبيت وحدة الاستخدام الخارجية، المزودة أو غير المزودة بإطار الحماية من المطر، يجب تثبيتها بالحائط من خلال الـ 4 براغي و 4 مراسي الراعي المرفقة. وحدة الاستخدام الخارجية، كي تعمل، يجب توصيلها بالنقل **BUS** الخاص بنظام التشغيل. ستتمكن من تنفيذ التوصيل عن طريق توصيل الناقل بالموصلين **+BUS** و **-BUS**.

في حالة نظام الأسرة الواحدة، سيقوم ناقل 2fili بالاتصال مباشرة بالوحدة الخارجية والوحدة الداخلية.

في حالة النظام متعدد الأسر، يجب تركيب "موزع الناقل" بين الوحدات الخارجية والوحدات الداخلية.

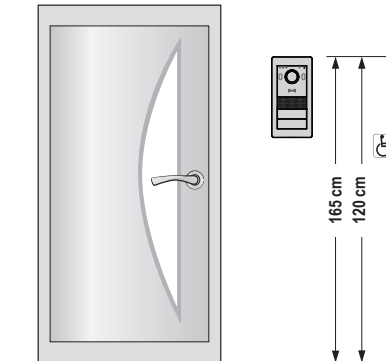
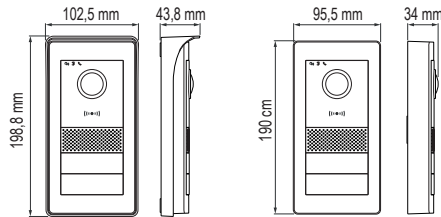



K42945 - K42946 - K42955 - K42956

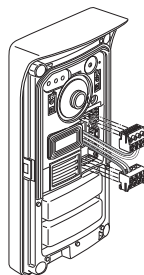
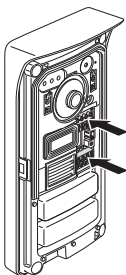
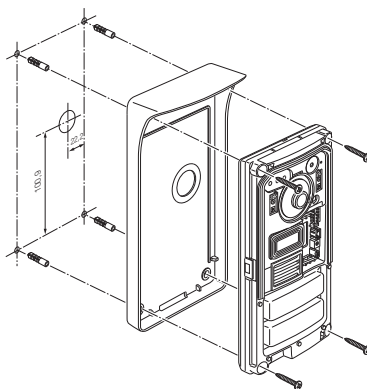
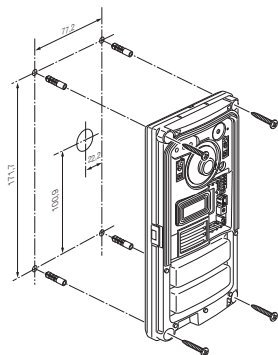

- Nel collegare il posto esterno al bus di appartamento, si raccomanda di mantenere (indirizzare) i cavi verso il foro di fuoriuscita, evitando che sporgano verso il frontale.
- When connecting the outdoor station to the apartment bus, we recommend you keep (route) the cables towards the outlet hole, preventing them from protruding towards the front.
- En reliant le poste extérieure au bus d'appartement, il est vivement conseillé de laisser (adresser) les câbles vers l'orifice de sortie et d'éviter qu'ils ne dépassent vers la façade.
- Beim Anschluss der Außenstelle an den Wohnungs-Bus sollten die Kabel zur Austrittsöffnung geführt (gerichtet) und vermieden werden, dass diese vom herausragen.

- Al conectar el aparato externo al bus del apartamento, se recomienda mantener (dirigir) los cables hacia el orificio de salida, evitando que sobresalgan hacia el frente.
- Ao ligar o posto externo ao bus de apartamento, recomenda-se manter (dicionar) os cabos em direção ao orificio de saída, evitando que se projetem para a frente.
- Κατά τη σύνδεση του εξωτερικού σταθμού στο bus διαμερίσματος, συνιστάται να διαπρείτε (κατευθύνετε) τα καλώδια προς την οπή εξόδου, με τέτοιο τρόπο ώστε να μην προεξέχουν προς τα εμπρός.
- عند توصيل الوحدة الخارجية بنقل الشقة، نوصي بالحفاظ على (توجيه) الكابلات نحو ثقب الخروج، مع تجنب بروزها نحو الواجهة.

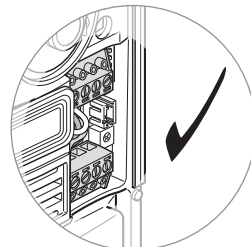
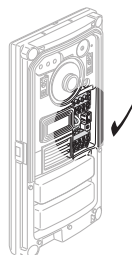
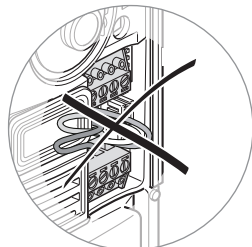

K42945 - K42946 - K42955 - K42956

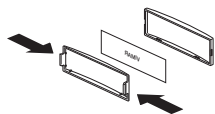

- L'estrazione del cartellino portanome avviene agendo sulle alette di blocco, esercitando una pressione dall'esterno verso l'interno.
- The name plate can be extracted by releasing the retaining tabs, exerting pressure from the outside in.
- Pour sortir l'étiquette porte-noms, agir sur les ailettes de blocage en exerçant une pression de l'extérieur vers l'intérieur.
- Das Namensschild wird durch Druck von außen nach innen auf die Sicherungsglaschen entfernt.
- El tarjetero se extrae actuando sobre las lengüetas de bloqueo, ejerciendo presión desde el exterior hacia el interior.
- O cartão porta-nome é extraído agindo sobre as abas de bloqueio, exercendo pressão de fora para dentro.
- Αφαιρέστε την ετικέτα ονόματος πιέζοντας τα πτερύγια αναστολής από έξω προς τα μέσα.
- تم إزالة البطاقة الحاملة للاسم عن طريق العمل على السنّة القفل، مع ممارسة ضغط من الخارج نحو الداخل.

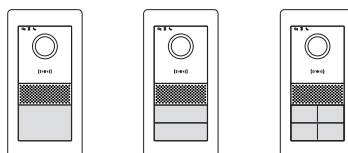
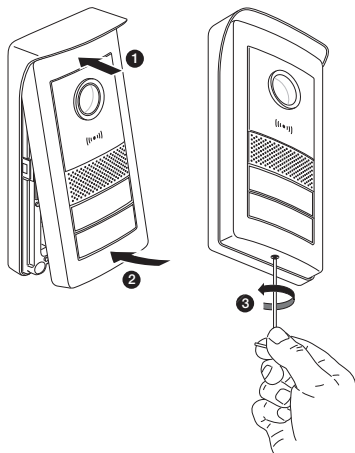
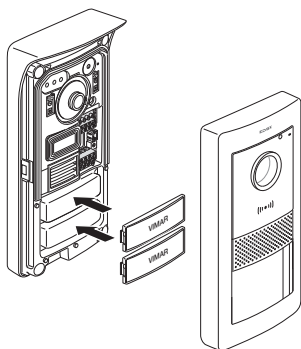
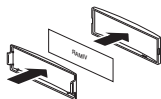
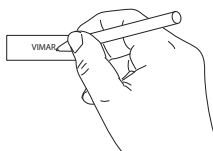

- Collegamento e Configurazione Posto Esterno
- Outdoor Station Configuration and Connection
- Branchement et configuration du poste extérieur
- Anschluss und Konfiguration der Außenstelle
- Conexión y configuración del aparato externo
- Ligação e configuração do posto externo
- Σύνδεση και διαμόρφωση εξωτερικού σταθμού
- توصيل وتهيئة الوحدة الخارجية

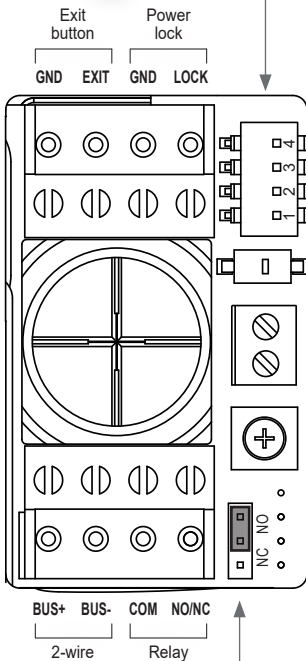
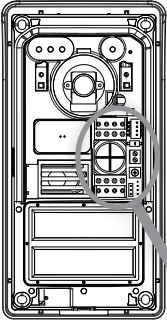

Dip-switch per configurazione  
 Configuration dip switch  
 Dip-switch pour configuration  
 DIP-Schalter für Konfiguration  
 Conmutador DIP para configuración  
 Dip-switch para configuração  
 Διακόπτης Dip-switch για διαμόρφωση  
 مفتاح-Dip من أجل التهيئة

Pulsante di reset  
 Reset push button  
 Poussoir de réinitialisation  
 Reset-Taste  
 Pulsador de restablecimiento  
 Botão de reset  
 Μπουτόν επαναφοράς  
 زر إعادة الضبط

Morsetti collegamento telecamera esterna tipo TVCC  
 CCTV type external camera connection terminals  
 Bornes de connexion caméra extérieure type CCTV  
 Anschlussklemmen Außen  
 Bornes conexión cámara externa tipo CCTV  
 Terminais de ligação da câmara externa tipo CCTV  
 Επαφές κλέμμος σύνδεσης εξωτερικής κάμερας τύπου TVCC  
 كتل توصيل كاميرا الفيديو الخارجية من نوع الدائرة التلفزيونية المغلقة

Regolazione Volume - (Potenziometro)  
 Adjustment - Volume - (Potentiometer)  
 Réglage Volume - (Potentiomètre)  
 Regelung Lautstärke - (Potentiometer)  
 Ajuste volumen - (Potenciómetro)  
 Regulação Volume - (Potenciómetro)  
 Ρύθμιση έντασης ήχου - (Ποτενσιόμετρο)  
 الضبط مستوى الصوت - (مقياس الجهد)

NC/NO relay (default setting NO)

K42945 - K42946 - K42955 - K42956

## Pulsanti di chiamata

Si noti che:

- Per i posti esterni mono-familiari il pulsante di chiamata corrisponde all'appartamento 1.
- Per i posti esterni bi-familiari, il pulsante di chiamata inferiore corrisponde all'appartamento 1, mentre il pulsante di chiamata superiore corrisponde all'appartamento 2.
- Per i sistemi quadrifamiliari, la mappatura dei pulsanti segue lo schema seguente:

## Boutons d'appel

Se rappeler que :

- Pour les postes extérieurs un logement, le poussoir d'appel correspond à l'appartement 1.
- Pour les postes extérieurs deux logements, le poussoir d'appel inférieur correspond à l'appartement 1 alors que le poussoir d'appel supérieur correspond à l'appartement 2.
- Pour les systèmes à 4 logements, le mappage des poussoirs suit le schéma ci-après :

## Pulsadores de llamada

Recuerde que:

- Para los aparatos externos unifamiliares, el pulsador de llamada corresponde al apartamento 1.
- Para los aparatos externos bifamiliares, el pulsador de llamada inferior corresponde al apartamento 1 y el pulsador de llamada superior corresponde al apartamento 2.
- Para los sistemas de cuatro apartamentos, el esquema de los pulsadores es el siguiente:

## Μπουτόν κλήσης

Λάβετε υπόψη ότι:

- Για τους εξωτερικούς σταθμούς μίας κατοικίας, το μπουτόν κλήσης αντιστοιχεί στο διαμέρισμα 1.
- Για τους εξωτερικούς σταθμούς δύο κατοικιών, το κάτω μπουτόν κλήσης αντιστοιχεί στο διαμέρισμα 1, ενώ το άνω μπουτόν κλήσης αντιστοιχεί στο διαμέρισμα 2.
- Για τα συστήματα τεσσάρων κατοικιών, η αντιστοίχιση των μπουτόν ακολουθεί το παρακάτω διάγραμμα:

## Call buttons

Note that:

- For one-family outdoor stations, the call button corresponds to apartment 1.
- For two-family outdoor stations, the lower call button corresponds to apartment 1, whereas the upper call button corresponds to apartment 2.
- For four-family systems, the push button mapping is according to the following scheme:

## Ruftasten

Bitte beachten:

- Bei den Einfamilien-Außenstellen entspricht die Ruftaste der Wohnung 1.
- Bei den Zweifamilien-Außenstellen entspricht die untere Ruftaste der Wohnung 1, die obere dagegen der Wohnung 2.
- Bei Vierfamilien-Systemen sind die Tasten wie folgt zugewiesen:

## Botões de chamada

Note que:

- Para os postos externos monofamiliares, o botão de chamada corresponde ao apartamento 1.
- Para os postos externos bifamiliares, o botão de chamada inferior corresponde ao apartamento 1, enquanto o botão de chamada superior corresponde ao apartamento 2.
- Para os sistemas de quatro famílias, o mapeamento dos botões segue o seguinte esquema:

## أزرار المكالمة

لاحظ:

- بالنسبة للوحدات الخارجية لأسرة واحدة، يتوافق زر المكالمة مع الشقة 1.
- بالنسبة للوحدات الخارجية لأسرتين، يتوافق زر المكالمة السفلي مع الشقة 1، بينما يتوافق زر المكالمة العلوي مع الشقة 2.
- للأنظمة المخصصة لاستخدام أربع أسر، فإن التعيين التخطيطي للأزرار الانضغاطية يتبع المخطط التالي:

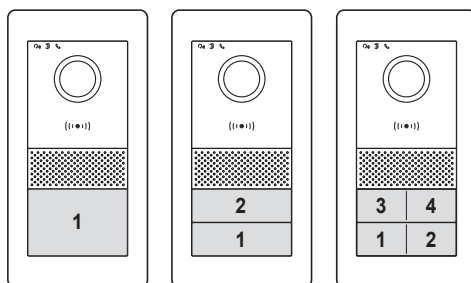

## K42945 - K42946 - K42955 - K42956

**Dip switch**

Dopo aver installato il posto esterno, si abbia cura di configurare i dip switch.

- dip 1:** Switch per impostare l'ID dispositivo per i posti esterni. L'ID dispositivo, nei posti esterni, può assumere i valori 0, 1.  
Il posto esterno fornito con kit mono e bifamiliari è configurato, per default, a 0 (off). L'eventuale posto esterno aggiuntivo dovrà avere ID di dispositivo con valore 1 (on).  
*Valore di default: 0*
- dip 2-3:** Coppia di switch per configurare l'utilizzo dei pulsanti: il posto esterno fornito con i kit mono-familiari è configurato, per default, per l'utilizzo di N.1 pulsante, tramite il valore 00 (sw2→0, sw3→0); il posto esterno fornito con i kit bi-familiari è configurato, per default, per l'utilizzo di N.2 pulsanti, tramite il valore 10 (sw2→1, sw3→0); per i sistemi con 3 o 4 appartamenti, è necessario impostare il valore 01 (sw2→0, sw3→1).  
*Valori di default: 00 per sistema monofamiliare; 10 per sistema bifamiliare.*
- dip 4:** Switch per assegnare al pulsante di uscita del posto esterno, l'attivazione della serratura alimentata o del relé.  
Se impostato su "0" (off) la serratura definita è quella alimentata; se impostato su "1" (On) la serratura definita è il relé.  
Lo switch 4 è configurato di default su "Off", ovvero la serratura alimentata è la serratura predefinita.

**Dip switch**

Après avoir installé le poste extérieur, penser à configurer les dip-switches.

- dip 1 :** Switch servant à définir l'ID de dispositif pour les postes extérieurs. Sur les postes extérieurs, l'ID dispositif peut avoir les valeurs 0, 1.  
Le poste extérieur compris dans le kit un et deux logements est configuré, par défaut, sur 0 (off). L'éventuel poste extérieur supplémentaire devra avoir l'ID de dispositif correspondant à 1 (on).  
*Valeur par défaut : 0*
- dip 2-3 :** Paire de switches permettant de configurer l'utilisation des poussoirs : le poste extérieur compris dans les kits un appel est configuré, par défaut, pour l'utilisation d'1 poussoir, sur la valeur 00 (sw2→0, sw3→0) ; le poste extérieur compris dans les kits deux appels est configuré, par défaut, pour l'utilisation de 2 poussoirs, sur la valeur 10 (sw2→1, sw3→0) ; pour les systèmes comprenant 3 ou 4 appartements, régler la valeur sur 01 (sw2→0, sw3→1).  
*Valeurs par défaut : 00 pour système un logement ; 10 pour système deux logements.*
- dip 4 :** Switch servant à attribuer au poussoir de sortie du poste extérieur l'activation de la gâche sous tension ou du relais.  
S'il est réglé sur « 0 » (off), la gâche définie est celle sous tension ; s'il est réglé sur « 1 » (On), la gâche définie est le relais.  
Le switch 4 est configuré par défaut sur « Off », c'est-à-dire que la gâche sous tension est la gâche prédefinie.

**Dip switch**

After the outdoor station has been installed, make sure you configure the dip switches.

- dip 1:** Switch to set the device ID for outdoor stations. In outdoor stations, the device ID can take on the values 0, 1.  
The outdoor station supplied with one- and two-family systems is configured as 0 (off) by default. Any additional outdoor station will have to have a device ID with a value of 1 (on).  
*Default value: 0*
- dip 2-3:** Pair of switches to configure the use of the push buttons: the outdoor station supplied in the one-family kits is configured by default for the use of 1 (one) push button, using the value 00 (sw2→0, sw3→0); the outdoor station supplied in the two-family kits is configured by default for the use of 2 (two) push buttons, using the value 10 (sw2→1, sw3→0); for systems with 3 or 4 apartments, set the value 01 (sw2→0, sw3→1).  
*Default values: 00 for one-family system; 10 for two-family system.*
- dip 4:** Switch to assign to the exit button of the outdoor station, the activation of the powered lock or of the relay.  
If set to "0" (OFF) the lock defined is the one powered; is set to "1" (ON) the lock defined is the relay.  
Switch 4 is configured to "OFF" by default, i.e. the powered lock is the default lock.

**Dip-Schalter**

Nach Installation der Außenstelle ist die Konfiguration der Dip-Schalter notwendig.

- Dip 1:** Schalter zum Einrichten der Geräte-ID für die Außenstellen. Die Geräte-ID der Außenstellen kann die Werte 0, 1 annehmen.  
Die im Set für Ein- und Zweifamilienhäuser enthaltene Außenstelle ist standardmäßig auf 0 (Off) konfiguriert. Die etwaige zusätzliche Außenstelle muss die Geräte-ID mit Wert 1 (On) aufweisen.  
*Standardwert: 0*
- Dip 2-3:** Schalter-Paar zur Konfiguration der Tastenverwendung: die mit den Einfamilien-Sets gelieferte Außenstelle ist durch den Wert 00 (sw2→0, sw3→0) werkseitig zur Verwendung von 1 Taste, die mit den Zweifamilien-Sets gelieferte Außenstelle durch den Wert 10 (sw2→1, sw3→0) werkseitig zur Verwendung von 2 Tasten konfiguriert; in Anlagen mit 3 oder 4 Wohnungen muss der Wert 01 (sw2→0, sw3→1) eingestellt werden.  
*Standardwerte: 00 für Einfamilien-System; 10 für Zweifamilien-System.*
- Dip 4:** Schalter, um der Ausgangstaste der Außenstelle die Aktivierung des Elektroschlusses oder des Relais zuzuweisen.  
Bei Einstellung „0“ (Off) ist der versorgte Türöffner der jeweils definierte; bei Einstellung „1“ (On) ist das Relais der definierte Türöffner.  
Der Schalter 4 ist werkseitig auf „Off“ konfiguriert, d.h. der versorgte Türöffner ist der vordefinierte Türöffner.

## K42945 - K42946 - K42955 - K42956

### Conmutador DIP

Después de instalar el aparato externo, hay que configurar los conmutadores DIP.

- dip 1:** Conmutador para configurar el ID del dispositivo para aparatos externos. El ID del dispositivo, en los aparatos externos, puede asumir los valores 0,1.  
El aparato externo suministrado con los kits unifamiliares y bifamiliares está configurado a 0 (Off) de forma predeterminada. El posible aparato externo adicional debe tener ID del dispositivo con valor 1 (On).  
*Valor predeterminado: 0*
- dip 2-3:** Pareja de conmutadores para configurar la utilización de los pulsadores: el aparato externo suministrado con los kits unifamiliares está configurado, de forma predeterminada, para la utilización de 1 pulsador, mediante el valor 00 (sw2→0, sw3→0); el aparato externo suministrado con los kits bifamiliares está configurado, de forma predeterminada, para la utilización de 2 pulsadores, mediante el valor 10 (sw2→1, sw3→0); para los sistemas con 3 o 4 apartamentos, es necesario configurar el valor 01 (sw2→0, sw3→1).  
*Valores predeterminados: 00 para sistema unifamiliar; 10 para sistema bifamiliar.*
- dip 4:** Conmutador para asignar al pulsador de salida del aparato externo, la activación de la cerradura eléctrica o del relé. Si se ajusta a "0" (Off) la cerradura definida es la cerradura eléctrica; si se ajusta a "1" (On) la cerradura definida es el relé.  
El conmutador 4 está configurado de forma predeterminada en "OFF", es decir que la cerradura alimentada es la cerradura predefinida.

### Dip switch

Μετά την εγκατάσταση του εξωτερικού σταθμού, φροντίστε να διαμορφώσετε τους διακόπτες dip switch.

- dip 1:** Διακόπτης για ρύθμιση του ID μηχανισμού για εξωτερικούς σταθμούς. Το ID μηχανισμού, στους εξωτερικούς σταθμούς, μπορεί να είναι 0,1.  
Ο εξωτερικός σταθμός που παρέχεται με το kit μιας κατοικίας διαμορφώνεται, βάσει προεπιλογής, για τη χρήση 1 μπουτόν, μέσω της τιμής 00 (sw2→0, sw3→0). Ο εξωτερικός σταθμός που παρέχεται με τα kit δύο κατοικιών διαμορφώνεται, βάσει προεπιλογής, για τη χρήση 2 κομπιούτν μέσω της τιμής 10 (sw2→1, sw3→0). Για τα συστήματα με 3 ή 4 διαμερίσματα, πρέπει να ρυθμίσει την τιμή 01 (sw2→0, sw3→1).  
*Προεπιλεγμένη τιμή: 0*
- dip 2-3:** Ζεύγος διακοπών για διαμόρφωση της χρήσης των μπουτόν: ο εξωτερικός σταθμός που παρέχεται με τα kit μιας κατοικίας διαμορφώνεται, βάσει προεπιλογής, για τη χρήση 1 μπουτόν, μέσω της τιμής 00 (sw2→0, sw3→0). Ο εξωτερικός σταθμός που παρέχεται με τα kit δύο κατοικιών διαμορφώνεται, βάσει προεπιλογής, για τη χρήση 2 κομπιούτν μέσω της τιμής 10 (sw2→1, sw3→0). Για τα συστήματα με 3 ή 4 διαμερίσματα, πρέπει να ρυθμίσει την τιμή 01 (sw2→0, sw3→1).  
*Προεπιλεγμένες τιμές: 00 για σύστημα μιας κατοικίας, 10 για σύστημα δύο κατοικιών.*

- dip 4:** Διακόπτης για αντιστοίχιση στο μπουτόν εξόδου του εξωτερικού σταθμού της ενεργοποίησης της προφοδοτούμενης κλειδαριάς ή του relé.  
Εάν ρυθμιστεί στην τιμή «0» (απενεργοποίηση), η κλειδαριά που καθορίζεται είναι αυτή που προφοδοτείται, ενώ εάν ρυθμιστεί στην τιμή «1» (ενεργοποίηση), η κλειδαριά που καθορίζεται είναι το relé.  
Ο διακόπτης 4 είναι διαμορφωμένος βάσει προεπιλογής στη θέση «Off», δηλ. η κλειδαριά που προφοδοτείται είναι η προκαθορισμένη κλειδαριά.

### Dip switch

Depois de instalar o posto externo, tenha o cuidado de configurar os dip switch.

- dip 1:** Switch para definir o ID do dispositivo para os postos externos. O ID do dispositivo, nos postos externos, pode ter os valores de 0,1.  
O posto externo fornecido com os kits mono e bifamiliares está configurado, por defeito, para 0 (off). O eventual posto externo adicional deve ter um ID de dispositivo com valor 1 (on).  
*Valor predefinido: 0*
- dip 2-3:** Par de interruptores para configurar o uso dos botões: o posto externo fornecida com os kits monofamiliares está configurado, por defeito, para usar 1 botão, através do valor 00 (sw2→0, sw3→0); o posto externo fornecido com os kits bifamiliares está configurado, por defeito, para a utilização de 2 botões, através do valor 10 (sw2→1, sw3→0); para os sistemas com 3 ou 4 apartamentos, é necessário definir o valor 01 (sw2→0, sw3→1).  
*Valores predefinidos: 00 para sistema monofamiliar; 10 para sistema bifamiliar.*
- dip 4:** Switch para atribuir ao botão de saída do posto externo, a ativação do trínco alimentado ou do relé. Se programado para "0" (off), o trínco definido é o alimentado; se programado para "1" (On), o trínco definido é o relé.  
O interruptor 4 está configurado por defeito para "Off", o que significa que o trínco alimentado é o trínco predefinido.

### مفتاح

بعد تركيب الوحدة الخارجية، اهتم بتهيئة مفاتيح dip.

#### مفتاح حزمة التحويل الخطي المزوجة (Dip switch) 1:

مفتاح من أجل ضبط الرقم التعريفي لجهاز الوحدات الخارجية. يمكن أن يحمل الرقم التعريفي للجهاز، في الوحدات الخارجية، القيم 0,1.  
الوحدة الخارجية الواردة مع طقم الأسرة الواحدة والأسرتين مهيأة، افتراضياً، على 0 (إيقاف). يجب أن تحتوي أية وحدة خارجية إضافية على الرقم التعريفي للجهاز بالقيمة 1 (تشغيل).  
القيمة الافتراضية: 0

#### مفتاح حزمة التحويل الخطي المزوجة (Dip switch) 2-3:

زوج من المفاتيح لضبط وتهيئة استخدام الأزرار الانضغاطية: الوحدة الخارجية المرفقة مع طقم استخدام الأسرة الواحدة مضبوطة إعدادات التهيئة افتراضياً لاستخدام عدد 1 زر انضغاطي من خلال قيمة الضبط 00 (sw2→0, sw3→0); الوحدة الخارجية المرفقة مع طقم استخدام الأسرتين مضبوطة إعدادات التهيئة افتراضياً لاستخدام عدد 2 زر انضغاطي من خلال قيمة الضبط 10 (sw2→1, sw3→0); للأظمة المخصصة لعدد 3 أو 4 شقق، فإنه يصبح من الضروري ضبط قيمة الضبط 01 (sw2→0, sw3→1).  
القيم الافتراضية: 00 لنظام الأسرة الواحدة; 10 لنظام الأسرتين.

#### مفتاح حزمة التحويل الخطي المزوجة (Dip switch) 4:

مفتاح من أجل إبداء تنشيط القفل الذي يتم تنشيطه أو المرحل إلى زر المرخ بالوحدة الخارجية.  
إذا تم ضبطه على "0" (إيقاف)، يكون القفل المحدود هو القفل الذي تتم تهيئته؛ إذا تم ضبطه على "1" (تشغيل)، يكون القفل المحدود هو المرحل.  
المفتاح 4 مضبوط إعدادات التهيئة افتراضياً على وضع إيقاف التشغيل "OFF"، أي أن القفل المغذي تشغيلاً بالتيار الكهربائي هو القفل الافتراضي.

K42945 - K42946 - K42955 - K42956

### Pulsante di reset

Il pulsante reset permette di:

- resettare eventuali chiavi Mifare configurate e, successivamente, procedere a nuova configurazione.
- impostare il tempo di attivazione del relè nel caso fosse attivato tramite pulsante di uscita o fosse attivato tramite chiave Mifare.

Si noti che l'impostazione del tempo di attivazione del relè dovrà essere ripetuta anche nei posti interni.

### Configurazione tempo di attivazione relè

Nel caso in cui il relè fosse attivato da posto interno, il tempo di attivazione è impostabile dal posto interno stesso.

Nel caso di attivazione del relè tramite chiave Mifare o da pulsante di uscita, allora sarà necessario impostare il tempo di attivazione anche sul posto esterno.

La configurazione del tempo di attivazione del relè, tramite posto esterno, è descritto dalla procedura seguente:

- 1) Con frontale non installato, premere per 10s il pulsante di reset sul posto esterno: il dispositivo risponderà con una sequenza di N.2 beep. e facendo lampeggiare i led dei pulsanti di chiamata.
- 2) In questo stato, premendo il pulsante di chiamata nell'angolo in alto a sinistra, sarà possibile impostare il tempo di attivazione del relè qualora fosse attivato tramite chiave Mifare o tramite pulsante di uscita.  
Se non si esercita alcuna pressione, il tempo sarà impostato a 1s di default  
A seconda del numero di volte che si premerà sul pulsante in alto a sinistra si imposterà il tempo, in secondi, indicato dalla sequenza: 0.5, 1, 2, 3, 4, 5, 6, 7, 8, 9, 10.
- 3) Dopo 4s di inattività, la procedura termina
- 4) Il termine della procedura è segnalato da N.2 beep e i led terminano di lampeggiare.

### Configurazione delle chiavi di amministrazione

- 1) Con frontale non installato, premere rapidamente N.2 volte il pulsante di reset sul posto esterno: il dispositivo risponderà con una sequenza di N.4 beep. Da questo istante inizia la procedura di configurazione segnalata da un lampeggio lento dei pulsanti di chiamata, eventuali configurazioni precedenti sono cancellate.
- 2) Avvicinare una prima chiave al lettore RFID: il dispositivo emetterà un lungo beep: la prima chiave è configurata come "chiave di amministrazione per aggiunta".  
Si consiglia di marchiare la chiave come "chiave di aggiunta"
- 3) Avvicinare una seconda chiave al lettore RFID: il dispositivo emetterà un lungo beep: la seconda chiave è configurata come "chiave di amministrazione per rimozione".  
Si consiglia di marchiare la chiave come "chiave di rimozione".  
Il ripristino delle chiavi di amministrazione e di tutte le chiavi utente avviene ripetendo da capo la procedura descritta.

- 4) Se non si compie alcuna altra azione, dopo 5 secondi la procedura di registrazione terminerà con un tono di avviso (4 beep).

L'eventuale nuova configurazione delle chiavi amministratore e delle chiavi utente sarà possibile, ripetendo da capo la procedura descritta sopra.

A questo punto il case frontale del posto esterno può essere installato, avendo cura di chiudere la chiave anti-manomissione.

### Aggiunta chiavi utente

Per l'aggiunta e la rimozione delle chiavi utente, non è necessario aprire il frontale del posto esterno. Tali operazioni possono anche essere fatte successivamente alla prima installazione del sistema.

- 1) Avvicinare al lettore RFID la "chiave di amministrazione per aggiunta": il dispositivo emetterà un beep ed inizierà un lampeggio lento dei pulsanti di chiamata.
- 2) Avvicinare una chiave non programmata. Il dispositivo provvederà ad abilitarla come "chiave per utente". Al termine della configurazione il dispositivo emetterà un beep.
- 3) Si ripeta l'operazione 2) per l'eventuale aggiunta di altre chiavi.
- 4) Dopo circa 5 s di inattività, la procedura di abilitazione delle chiavi utente, terminerà automaticamente.

Il termine della procedura sarà segnalato con N.4 beep ed il termine del lampeggio.

Le chiavi aggiunte tramite questa procedura saranno immediatamente disponibili per l'attivazione delle serrature, come indicato nel seguito.

### Rimozione chiavi utente

La rimozione di una chiave utente è possibile solo tramite la chiave stessa, come specificato nel seguito.

- 1) Avvicinare al lettore RFID la "chiave di amministrazione per rimozione": il dispositivo emetterà un beep.
- 2) Avvicinare una chiave utente. Il dispositivo provvederà a disabilitarla. Al termine della configurazione il dispositivo emetterà un beep.
- 3) Si ripeta l'operazione 2) per la rimozione di altre chiavi.
- 4) Dopo circa 5 s di inattività, la procedura di disabilitazione delle chiavi utente, terminerà automaticamente.

Il termine della procedura sarà segnalato con N.4 beep.

### Lettura chiave

Per la lettura di una chiave basterà appoggiarla sul lettore del posto esterno, identificabile dal simbolo [  $\{\{1\circ1\}\}$  ].

Nel caso in cui la chiave fosse riconosciuta, il posto esterno emetterà un singolo beep; nel caso in cui la chiave non fosse riconosciuta, il posto esterno emetterà due beep.

Se la chiave è mantenuta per un tempo breve sino a 2 s, si attiverà la elettroserratura.

Se la chiave è mantenuta per un tempo maggiore di 3 s, si udirà un altro beep e si attiverà il relè.

## K42945 - K42946 - K42955 - K42956

### Reset button

The reset button is designed to:

- reset any Mifare keys configured and, subsequently, proceed with a new configuration.
- set the relay activation time in the event it is activated by the exit button or by the Mifare key.

Note that the setting of the relay activation time must also be repeated in the apartment stations.

### Relay activation time configuration

Should the relay be activated from an indoor station, the activation time can be set from the indoor station itself.

Should the relay be activated by a Mifare key or exit button, then the activation time also needs to be set on the outdoor station too.

The following procedure describes the configuration of the relay activation time via the outdoor station:

- 1) With the front not installed, press the reset button on the outdoor station for 10s: the device will respond with a sequence of 2 (two) beeps and the call button LEDs will flash.
- 2) In this status, press the call button in the top left corner, to set the relay activation time if activated via Mifare key or exit button.  
If no buttons are pressed, the time will be set to 1s by default  
Depending on the number of times the button in the top left corner is pressed, the time indicated by the following sequence will be set, in seconds: 0.5, 1, 2, 3, 4, 5, 6, 7, 8, 9, 10.
- 3) The procedure ends after 4s of inactivity
- 4) 2 (two) beeps and the LEDs that stop flashing indicate the end of the procedure.

### Configuring the administration keys

- 1) With the front not installed, quickly press the reset button on the outdoor station twice: the device will respond with a sequence of 4 beeps. The configuration procedure begins from this moment and is signalled by the slow flashing of the call buttons; any previous configurations are deleted.
- 2) Bring the first key up to the RFID reader; the device will emit a long beep; the first key is configured as "administration key for addition".  
We recommend marking the key with "key for addition"
- 3) Bring the second key up to the RFID reader; the device will emit a long beep; the second key is configured as "administration key for removal".  
We recommend marking the key with "key for removal".  
The administration keys and all user keys can be reset by repeating the above procedure from the beginning.
- 4) If no other action is carried out, the registration procedure will end after 5 seconds with a warning tone (4 beeps).

Any new configuration of the administrator keys and user keys will be possible, repeating the above procedure from the beginning.

The front case can now be installed on the outdoor station, taking care to close the anti-tamper key.

### Adding a user key

For the addition and removal of user keys, the front of the outdoor station does not necessarily have to be opened. These operations can also be carried out after the first-time system installation.

- 1) Bring the "administration key for addition" up to the RFID reader: the device will beep and the call buttons will start to flash slowly.
- 2) Bring an unprogrammed key up to the reader. The device will enable it as a "user key". The device will beep when the configuration is complete.
- 3) Repeat step 2) to add any other keys.
- 4) The procedure for enabling user keys will end after about 5 s of inactivity.

The device will beep 4 times and stop flashing to indicate the end of the procedure.

The keys added using this procedure will immediately be available for the activation of locks, as specified below.

### Removing user keys

A user key can only be removed using the actual key itself, as specified below.

- 1) Bring the "administration key for removal" up to the RFID reader; the device will beep.
- 2) Bring a user key up to the reader. The device will disable it. The device will beep when the configuration is complete.
- 3) Repeat step 2) to remove any other keys.
- 4) The procedure for disabling user keys will end after about 5 s of inactivity.

The device will beep 4 times to indicate the end of the procedure.

### Key reading

To read a key, simply place it on the outdoor station reader, which can be identified by the symbol [  ].

If the key is recognised, the outdoor station will beep once; if the key is not recognised, the outdoor station will beep twice.

If the key is kept in place for a short time of up to 2 s, the electrical lock will be activated.

If the key is kept in place for longer than 3 s, another beep will sound and the relay will be activated.



K42945 - K42946 - K42955 - K42956

## Poussoir de réinitialisation

Le poussoir de réinitialisation permet de :

- réinitialiser éventuellement des badges Mifare configurés puis procéder à une nouvelle configuration.
- définir le temps d'activation du relais s'il a été validé à travers le poussoir de sortie ou à travers un badge Mifare.

Se rappeler qu'il faudra également répéter le réglage du temps d'activation du relais sur les postes intérieurs.

## Configuration du temps d'activation du relais

Si le relais est activé à partir du poste intérieur, il sera possible de régler le temps d'activation directement à partir du poste intérieur.

Si le relais est activé à travers le badge Mifare ou le poussoir de sortie, il faudra également régler le temps d'activation sur le poste extérieur.

La configuration du temps d'activation du relais, à travers le poste extérieur, est décrite dans la procédure ci-après :

- 1) Avant d'installer la façade, appuyer 10 secondes sur le poussoir de réinitialisation du poste extérieur : le dispositif émettra une séquence de 2 bips et fera clignoter les leds des poussoirs d'appel.
- 2) Dans cette condition, appuyer sur le poussoir d'appel en haut à gauche pour définir le temps d'activation du relais s'il est activé à travers un badge Mifare ou le poussoir de sortie.

En n'appuyant sur aucun poussoir, le temps sera réglé automatiquement sur 1 seconde.

Le temps, en secondes, sera réglé par le nombre de fois que l'on appuiera sur le poussoir en haut à gauche, selon la séquence : 0,5, 1, 2, 3, 4, 5, 6, 7, 8, 9, 10.

- 3) La procédure résulte terminée au bout de 4 secondes d'inactivité
- 4) La fin de la procédure est signalée par 2 bips et les leds cessent de clignoter.

## Configuration des badges d'administration

- 1) Avant d'installer la façade, appuyer rapidement 2 fois sur le poussoir de réinitialisation du poste extérieur : le dispositif émettra une séquence de 4 bips. La procédure de configuration commence, signalée par les poussoirs d'appel qui clignotent lentement. Toute configuration précédente sera supprimée.

- 2) Approcher un premier badge du lecteur RFID : le dispositif émet un bip de longue durée : le premier badge est configuré comme « badge d'administration pour ajout ».

Il est conseillé de marquer le badge comme « badge d'ajout »

- 3) Approcher un deuxième badge du lecteur RFID : le dispositif émet un bip de longue durée : le deuxième badge est configuré comme « badge d'administration pour suppression ».

Il est conseillé de marquer le badge comme « badge de suppression ».

Pour réinitialiser les badges d'administration et tous les badges utilisateur, répétez la procédure décrite depuis le début.

- 4) Si vous n'entrez aucune autre action, la procédure d'enregistrement se terminera par une tonalité d'avertissement au bout de 5 secondes (4 bips).

Vous pourrez procéder à une nouvelle configuration des badges administrateur et des badges utilisateur en répétant la procédure décrite ci-dessus depuis le début.

Il est désormais possible d'installer le boîtier avant du poste extérieur, en ayant soin de fermer la clé anti-arrachement.

## Ajouter badges usager

Pour ajouter et supprimer des badges utilisateur, il n'est pas nécessaire d'ouvrir la façade du poste extérieur. Ces opérations peuvent également être effectuées après la première installation du système.

- 1) Approcher le « badge d'administration pour ajout » du lecteur RFID : le dispositif émet un bip et les poussoirs d'appel commencent à clignoter lentement.
- 2) Approcher un badge non programmé. Le dispositif se chargera de le valider comme « badge pour usager ». Une fois la configuration terminée, le dispositif émet un bip.
- 3) Répéter l'opération 2) pour ajouter éventuellement d'autres badges.
- 4) Au bout de 5 secondes d'inactivité, la procédure de validation des badges utilisateur s'arrête automatiquement.

La fin de la procédure sera signalée par 4 bips ; les leds cessent de clignoter.

Les badges ajoutés à travers cette procédure seront immédiatement disponibles pour activer les gâches, selon l'explication ci-après.

## Supprimer badges usager

Il est possible de supprimer un badge utilisateur uniquement à travers le badge en question, comme indiqué ci-après.

- 1) Approcher le « badge d'administration pour suppression » du lecteur RFID : le dispositif émet un bip.
- 2) Approcher un badge utilisateur. Le dispositif le désactivera. Une fois la configuration terminée, le dispositif émet un bip.
- 3) Répéter l'opération 2) pour supprimer d'autres badges.
- 4) Au bout de 5 secondes d'inactivité, la procédure de désactivation des badges utilisateur s'arrête automatiquement.

La fin de la procédure sera signalée par 4 bips.

## Lecture badge

Pour lire un badge, le poser sur le lecteur du poste extérieur, reconnaissable par le symbole [  ].

Si le badge a été reconnu, le poste extérieur fera retentir un seul bip ; si le badge n'est pas reconnu, le poste extérieur fera retentir deux bips.

En laissant le badge environ 2 seconde, la gâche électrique se déclenche.

En laissant le badge plus de 3 secondes, un autre bip retentira et le relais se déclenchera.

## K42945 - K42946 - K42955 - K42956

### Reset-Taste

Die Reset-Taste dient dazu:

- gegebenenfalls konfigurierter Mifare-Schlüssel zurückzusetzen und dann mit einer neuen Konfiguration fortzufahren.
- die Aktivierungszeit des Relais bei Aktivierung über die Ausgangstaste bzw. über Mifare-Schlüssel einzugeben.

Die Einstellung der Aktivierungszeit muss auch in den Innenstellen vorgenommen werden.

### Konfiguration der Aktivierungszeit des Relais

Bei Aktivierung des Relais über eine Innenstelle kann die Aktivierungszeit von der Innenstelle selbst eingestellt werden.

Bei Aktivierung des Relais über Mifare-Schlüssel oder Ausgangstaste muss die Konfiguration der Aktivierungszeit auch auf der Außenstelle eingegeben werden.

Nachstehend ist die Konfiguration der Aktivierungszeit des Relais über Außenstelle geschildert:

- 1) Bei nicht installierter Frontblende die Reset-Taste auf der Außenstelle 10s lang drücken: das Gerät antwortet mit einer Sequenz von 2 Pieptönen und Aufblinken der LEDs der Ruftasten.
- 2) In diesem Zustand kann durch Drücken der Ruftaste oben links die Aktivierungszeit des Relais eingestellt werden, falls es über einen Mifare-Schlüssel oder die Ausgangstaste aktiviert wurde.  
Wird kein Druck ausgeübt, so stellt sich die Zeit werkseitig auf 1s ein  
Je nachdem, wie oft die Taste oben links gedrückt wird, erfolgt die Einstellung der Zeit in Sekunden gemäß der Sequenz: 0,5,1,2,3,4,5,6,7,8,9,10.
- 3) Nach 4s Inaktivität endet der Vorgang
- 4) Der Abschluss des Vorgangs wird durch 2 Pieptöne und das Beenden der LED-Blinkimpulse gemeldet.

### Konfiguration der Administrationsschlüssel

- 1) Bei nicht installierter Frontblende 2 Mal in schneller Folge die Reset-Taste auf der Außenstelle drücken: das Gerät antwortet mit einer Sequenz von 4 Pieptönen. Nun setzt die durch langsames Blinken der Ruftasten angezeigte Konfiguration ein, wobei etwaige vorherige Konfigurationen gelöscht werden.
- 2) Einen ersten Schlüssel an das RFID-Lesegerät heranführen: das Gerät löst einen langen Piepton aus: der erste Schlüssel ist somit als „Administrationsschlüssel zum Hinzufügen“ konfiguriert.  
Der Schlüssel sollte als „Schlüssel zum Hinzufügen“ markiert werden
- 3) Einen zweiten Schlüssel an das RFID-Lesegerät heranführen: das Gerät löst einen langen Piepton aus: der zweite Schlüssel ist somit als „Administrationsschlüssel zum Entfernen“ konfiguriert.  
Der Schlüssel sollte als „Schlüssel zum Entfernen“ markiert werden.  
Die Administrationsschlüssel sowie alle Benutzerschlüssel werden durch Wiederholen des beschriebenen Vorgangs zurückgesetzt.

- 4) Wird keinerlei Aktion ausgeführt, endet die Registrierung nach 5 Sekunden mit Auslösung eines Signaltons (4 Pieptöne).

Die etwaige neue Konfiguration der Administrator- und Benutzerschlüssel kann durch Wiederholen des beschriebenen Vorgangs erfolgen.

Nun kann das frontseitige Gehäuse der Außenstelle installiert und mit dem Manipulationsschutz-Schlüssel verschlossen werden.

### Hinzufügen von Benutzerschlüsseln

Zum Hinzufügen und Entfernen der Benutzerschlüssel braucht die Frontblende der Außenstelle nicht geöffnet zu werden. Diese Schritte können auch zu einem späteren Zeitpunkt nach der Erstinstallation des Systems durchgeführt werden.

- 1) An das RFID-Lesegerät den „Administrationsschlüssel zum Hinzufügen“ heranführen: das Gerät löst einen Piepton aus und ein langsames Blinken der Ruftasten setzt ein.
- 2) Einen nicht programmierten Schlüssel heranführen. Das Gerät gibt den Schlüssel als „Benutzerschlüssel“ frei. Nach abgeschlossener Konfiguration löst das Gerät einen Piepton aus.
- 3) Den Schritt 2) zum Hinzufügen weiterer Schlüssel wiederholen.
- 4) Nach ca. 5s Inaktivität endet die Freigabe der Benutzerschlüssel automatisch.

Der Abschluss des Vorgangs wird durch 4 Pieptöne und das Beenden der Blinkimpulse gemeldet.

Die anhand dieses Vorgangs hinzugefügten Schlüssel stehen für die Aktivierung der Türöffner sofort zur Verfügung, siehe nachstehende Angaben.

### Entfernen von Benutzerschlüsseln

Ein Benutzerschlüssel kann wie nachstehend geschildert ausschließlich über den Schlüssel selbst entfernt werden.

- 1) An das RFID-Lesegerät den „Administrationsschlüssel zum Entfernen“ heranführen: das Gerät löst einen Piepton aus.
- 2) Einen Benutzerschlüssel heranführen. Das Gerät wird diesen Schlüssel deaktivieren. Nach abgeschlossener Konfiguration löst das Gerät einen Piepton aus.
- 3) Den Schritt 2) zum Entfernen weiterer Schlüssel wiederholen.
- 4) Nach ca. 5s Inaktivität endet die Freigabe der Benutzerschlüssel automatisch.

Der Abschluss des Vorgangs wird durch 4 Pieptöne gemeldet.

### Schlüssel-Lesen

Zum Lesen eines Schlüssels braucht dieser lediglich auf das Lesegerät der Außenstelle mit dem Symbol [  $\{\circ\}$  ] gelegt zu werden.

Wird der Schlüssel erkannt, gibt die Außenstelle einen Piepton ab; wird der Schlüssel nicht erkannt, löst die Außenstelle zwei Pieptöne aus.

Bei Halten des Schlüssels für eine Zeit bis zu 2 s wird das Elektroschloss aktiviert.

Bei Halten des Schlüssels für eine Zeit über 3 s wird ein weiterer Piepton vernommen und das Relais aktiviert.

## K42945 - K42946 - K42955 - K42956

### Botón de reset

El botón de reset permite:

- resetear las llaves Mifare configuradas y proceder a su nueva configuración.
- configurar el tiempo de activación del relé si se activa a través del botón de salida o si se activa a través de una llave Mifare.

Tenga en cuenta que la configuración del tiempo de activación del relé debe repetirse también para los aparatos internos.

### Configuración del tiempo de activación del relé

Si el relé se activa desde un aparato interno, el tiempo de activación se puede configurar desde el mismo.

En caso de activación del relé mediante llave Mifare o pulsador de salida, el tiempo de activación se debe configurar también en el aparato externo.

La configuración del tiempo de activación del relé a través del aparato externo se describe mediante el procedimiento siguiente:

- 1) Con el frente desmontado, pulse durante 10 segundos el botón de reset en el aparato externo: el dispositivo reacciona con una secuencia de 2 bips y el parpadeo de los LEDs de los pulsadores de llamada.
- 2) En este estado, al pulsar el botón de llamada en la esquina superior izquierda se ajusta el tiempo de activación del relé si se activa mediante la llave Mifare o el botón de salida.  
Si no se ejerce ninguna presión, el ajuste predeterminado del tiempo es 1 s  
Dependiendo del número de veces que se pulse el botón superior izquierdo, se configura el tiempo, en segundos, indicado por la secuencia: 0,5,1,2,3,4,5,6,7,8,9,10.
- 3) Tras 4 s de inactividad, el procedimiento finaliza.
- 4) El final del procedimiento se indica con 2 bips y los LEDs dejan de parpadear.

### Configuración de las llaves de administración

- 1) Con el frente desmontado, pulse rápidamente 2 veces el botón de reset en el aparato externo: el dispositivo reacciona con una secuencia de 4 bips. Desde este momento inicia el procedimiento de configuración, indicado por el parpadeo lento de los pulsadores de llamada, y se borran los posibles ajustes anteriores.
- 2) Acerque la primera llave al lector RFID: el dispositivo emite un bip prolongado: la primera llave se configura como "llave de administración agregada".  
Se recomienda marcar la llave como "llave para agregar"
- 3) Acerque la segunda llave al lector RFID: el dispositivo emite un bip prolongado: la segunda llave se configura como "llave de administración para eliminar".  
Se recomienda marcar la llave como "llave para eliminar".  
La restauración de las llaves de administración y de todas las llaves de usuario se realiza repitiendo desde el principio el procedimiento descrito.

- 4) Si no se realiza ninguna otra acción, al cabo de 5 segundos el procedimiento de registro finaliza con un tono de aviso (4 bips).

Es posible realizar una nueva configuración de las llaves del administrador y de las llaves de usuario repitiendo desde el principio el procedimiento descrito.

Se puede entonces colocar la carcasa frontal del aparato externo, teniendo cuidado de cerrar la llave antisabotaje.

### Agregar llaves de usuario

Para agregar y eliminar las llaves de usuario, no es necesario abrir el frente del aparato externo. Estas operaciones también se pueden realizar después de la primera instalación del sistema.

- 1) Acerque al lector RFID la "llave de administración para agregar": el dispositivo emite un bip y comienza un parpadeo lento de los pulsadores de llamada.
- 2) Acerque una llave no programada. El dispositivo la habilita como "llave de usuario". Al finalizar la configuración, el dispositivo emite un bip.
- 3) Repita la operación 2) si desea agregar otras llaves.
- 4) Tras 5 s de inactividad, el procedimiento de habilitación de las llaves de usuario finaliza automáticamente.

El final del procedimiento se indica con 4 bips y el cese del parpadeo.

Las llaves agregadas con este procedimiento están inmediatamente disponibles para la activación de las cerraduras, como se indica a continuación.

### Eliminar llaves de usuario

La eliminación de una llave de usuario es posible sólo mediante la propia llave, como se especifica a continuación.

- 1) Acerque al lector RFID la "llave de administración para eliminar": el dispositivo emite un bip.
  - 2) Acerque una llave de usuario. El dispositivo la deshabilita.  
Al finalizar la configuración, el dispositivo emite un bip.
  - 3) Repita la operación 2) si desea eliminar otras llaves.
  - 4) Tras 5 s de inactividad, el procedimiento de habilitación de las llaves de usuario finaliza automáticamente.
- El final del procedimiento se indica con 4 bips.

### Lectura de llave

Para leer una llave, basta con colocarla en el lector del aparato externo, que se identifica con el símbolo [  $\{\{1 \circ 11\}\}$  ].

Si se reconoce la llave, el aparato externo emite un único bip; si no se reconoce la llave, emite dos bips.

Si la llave se mantiene por un tiempo breve de hasta 2 s, se activa la cerradura eléctrica.

Si la llave se mantiene durante más de 3 s, se emite otro bip y se activa el relé.

**K42945 - K42946 - K42955 - K42956**
**Botão de reset**

O botão reset permite:

- redefinir eventuais chaves Mifare configuradas e, em seguida, prosseguir para a nova configuração.
- definir o tempo de ativação do relé se este for ativado pelo botão de saída ou se for ativado através da chave Mifare.

De notar que a programação do tempo de ativação do relé também deverá ser repetida nos postos internos.

**Configuração do tempo de ativação do relé**

Se o relé for ativado a partir do posto interno, o tempo de ativação pode ser definido pelo próprio posto interno.

Se o relé for ativado através de uma chave Mifare ou de um botão de saída, então também será necessário definir o tempo de ativação no posto externo.

A configuração do tempo de ativação do relé, através do posto externo, é descrita pelo seguinte procedimento:

- 1) Com o painel frontal não instalado, prima o botão de reset no posto externo durante 10s: o dispositivo responderá com uma sequência de 2 bips e fazendo piscar os LEDs dos botões de chamada.
- 2) Neste estado, premindo o botão de chamada no canto superior esquerdo, será possível definir o tempo de ativação do relé se ele for ativado através da chave Mifare ou do botão de saída.  
Se nenhuma pressão for exercida, o tempo será programado para 1s por defeito  
Dependendo do número de vezes que se premir o botão no canto superior esquerdo, definir-se-á o tempo, em segundos, indicado pela sequência: 0,5,1,2,3,4,5,6,7,8,9,10.
- 3) Após 4s de inatividade, o procedimento termina
- 4) O final do procedimento é sinalizado por 2 bips e os LEDs param de piscar.

**Configuração das chaves de administração**

- 1) Com o painel frontal não instalado, prima rapidamente 2 vezes o botão de reset no posto externo: o dispositivo responderá com uma sequência de 4 bips. A partir deste momento, inicia-se o procedimento de configuração, sinalizado por um piscar lento dos botões de chamada; eventuais configurações anteriores são canceladas.
- 2) Aproxime uma primeira chave do leitor RFID: o dispositivo emitirá um sinal sonoro longo: a primeira chave é configurada como "chave de administração para adição". É recomendável marcar a chave como "chave de adição"
- 3) Aproxime uma segunda chave do leitor RFID: o dispositivo emitirá um sinal sonoro longo: a segunda chave é configurada como "chave de administração para remoção". É recomendável marcar a chave como "chave de remoção".  
As chaves de administração e todas as chaves de utilizador são restauradas repetindo o procedimento descrito do zero.
- 4) Se nenhuma outra ação for tomada, após 5 segundos o procedimento de registo terminará com um som de aviso (4 bips).

A eventual nova configuração das chaves de administrador e das chaves de utilizador será possível repetindo o procedimento descrito acima a partir do zero.

Neste ponto, a caixa frontal do posto externo pode ser instalada, tendo o cuidado de fechar a chave anti-adulteração.

**Adição das chaves do utilizador**

Para adicionar e remover chaves de utilizador, não é necessário abrir a parte frontal do posto externo. Estas operações também podem ser feitas após a primeira instalação do sistema.

- 1) Aproxime do leitor RFID a "chave de administração para adição": o dispositivo emitirá um sinal sonoro e começará um piscar lento dos botões de chamada.
- 2) Aproxime uma chave não programada. O dispositivo irá ativá-la como "chave para utilizador". No final da configuração, o dispositivo emitirá um sinal sonoro.
- 3) Repita a operação 2) para a eventual adição de mais chaves.
- 4) Após cerca de 5s de inatividade, o procedimento para ativar as chaves de utilizador terminará automaticamente.

O final do procedimento será sinalizado com 4 bips e o fim do piscar.

As chaves adicionadas através deste procedimento estarão imediatamente disponíveis para a ativação dos trincos, conforme indicado abaixo.

**Remoção das chaves do utilizador**

A remoção de uma chave de utilizador só é possível através da própria chave, conforme especificado abaixo.

- 1) Aproxime do leitor RFID a "chave de administração para remoção": o dispositivo emitirá um sinal sonoro.
- 2) Aproxime uma chave de utilizador. O dispositivo irá desativá-la. No final da configuração, o dispositivo emitirá um sinal sonoro.
- 3) Repita a operação 2) para remover outras chaves.
- 4) Após cerca de 5s de inatividade, o procedimento para desativar as chaves de utilizador terminará automaticamente.

O fim do procedimento será marcado com 4 sinais sonoros.

**Leitura da chave**

Para ler uma chave, basta encostá-la ao leitor do posto externo, que pode ser identificado pelo símbolo [  ].

No caso de a chave ser reconhecida, o posto externo emitirá um único sinal sonoro; caso a chave não seja reconhecida, o posto externo emitirá dois bips.

Se a chave for mantida por um curto período de tempo até 2 s, o trinco elétrico será ativado.

Se a chave for mantida por mais de 3 s, ouvir-se-á outro sinal sonoro e o relé será ativado.

## K42945 - K42946 - K42955 - K42956

### Μπουτόν επαναφοράς

Το μπουτόν επαναφοράς σας επιτρέπει:

- να επαναφέρετε τυχόν διαμορφωμένα κλειδιά Mifare και, στη συνέχεια, να προχωρήσετε σε νέα διαμόρφωση,
- ρυθμίσετε τον χρόνο ενεργοποίησης του ρελέ στην περίπτωση που ενεργοποιήθηκε μέσω του μπουτόν εξόδου ή μέσω του κλειδιού Mifare.

Λάβετε υπόψη ότι η ρύθμιση του ρελέ πρέπει να επαναληφθεί επίσης στους εσωτερικούς σταθμούς.

### Διαμόρφωση χρόνου ενεργοποίησης ρελέ

Στην περίπτωση στην οποία το ρελέ ενεργοποιήθηκε από τον εσωτερικό σταθμό, ο χρόνος ενεργοποίησης μπορεί να ρυθμιστεί από τον ίδιο τον εσωτερικό σταθμό.

Στην περίπτωση ενεργοποίησης του ρελέ μέσω του κλειδιού Mifare ή του μπουτόν εξόδου, πρέπει να ρυθμίσετε τον χρόνο ενεργοποίησης και στον εξωτερικό σταθμό.

Η διαμόρφωση του χρόνου ενεργοποίησης του ρελέ μέσω εξωτερικού σταθμού περιγράφεται στην παρακάτω διαδικασία:

- 1) Με την πρόσοψη μη εγκατεστημένη, πατήστε για 10 δευτ. το μπουτόν επαναφοράς στον εξωτερικό σταθμό: ο μηχανισμός αποκρίνεται με μια ακολουθία 2 ηχητικών σημάτων και οι λυχνίες led των μπουτόν κλήσης αναβοσβήνουν.
- 2) Σε αυτήν την κατάσταση, πατώντας το μπουτόν κλήσης, στη γωνία πάνω αριστερά, μπορείτε να ρυθμίσετε τον χρόνο ενεργοποίησης του ρελέ εάν η ενεργοποίηση έγινε μέσω κλειδιού Mifare ή μέσω μπουτόν εξόδου. Εάν δεν πατήσετε κανένα μπουτόν, ο χρόνος θα ρυθμιστεί βάσει προεπιλογής στην τιμή 1 δευτ. Ανάλογα με το πόσες φορές θα πατηθεί το μπουτόν πάνω αριστερά, ο χρόνος ρυθμίζεται σε δευτερόλεπτα με την εξής ακολουθία: 0,5, 1, 2, 3, 4, 5, 6, 7, 8, 9, 10.
- 3) Μετά από 4 δευτ. αδράνειας, η διαδικασία ολοκληρώνεται
- 4) Το τέλος της διαδικασίας επισημαίνεται από 2 ηχητικά σήματα και τις λυχνίες led που σταματούν να αναβοσβήνουν.

### Διαμόρφωση κλειδιών διαχείρισης

- 1) Με την πρόσοψη μη εγκατεστημένη, πατήστε γρήγορα 2 φορές το μπουτόν επαναφοράς στον εξωτερικό σταθμό: ο μηχανισμός αποκρίνεται με μια ακολουθία 4 ηχητικών σημάτων. Στη συνέχεια, θα ξεκινήσει η διαδικασία διαμόρφωσης, η οποία επισημαίνεται από την αργή αναλαμπή των μπουτόν κλήσης, ενώ πιθανές προηγούμενες διαμορφώσεις διαγράφονται.
- 2) Πλησιάστε το πρώτο κλειδί στη συσκευή ανάγνωσης RFID: ο μηχανισμός εκπέμπει ένα παρατεταμένο ηχητικό σήμα: το πρώτο κλειδί έχει διαμορφωθεί ως «κλειδί διαχείρισης για προσθήκη». Συνιστάται να επισημάνετε το κλειδί ως «κλειδί προσθήκης».
- 3) Πλησιάστε το δεύτερο κλειδί στη συσκευή ανάγνωσης RFID: ο μηχανισμός εκπέμπει ένα παρατεταμένο ηχητικό σήμα: το δεύτερο κλειδί έχει διαμορφωθεί ως «κλειδί διαχείρισης για κατάργηση». Συνιστάται να επισημάνετε το κλειδί ως «κλειδί κατάργησης». Η επαναφορά των κλειδιών διαχείρισης και όλων των κλειδιών χρήση πραγματοποιείται με επανάληψη από την αρχή της διαδικασίας που περιγράφηκε.
- 4) Εάν δεν πραγματοποιηθεί καμία άλλη ενέργεια, μετά από 5 δευτερόλεπτα, η διαδικασία καταχώρισης θα τερματιστεί με έναν προειδοποιητικό τόνο (4 ηχητικά σήματα «μπιπ»).

Η πιθανή νέα διαμόρφωση των κλειδιών διαχειριστή και των κλειδιών χρήστη θα είναι δυνατή με επανάληψη από την αρχή της διαδικασίας που περιγράφεται παραπάνω.

Σε αυτό το σημείο, μπορείτε να εγκαταστήσετε το μπροστινό περίβλημα του εξωτερικού σταθμού φροντίζοντας να κλείσετε το κλειδί προστασίας από παραβίαση.

### Προσθήκη κλειδιών χρήστη

Για την προσθήκη και την κατάργηση των κλειδιών χρήστη, δεν είναι απαραίτητο το άνοιγμα της πρόσωσης του εξωτερικού σταθμού. Αυτές οι διαδικασίες μπορούν να πραγματοποιηθούν επίσης μετά την πρώτη εγκατάσταση του συστήματος.

- 1) Πλησιάστε στη συσκευή ανάγνωσης RFID το «κλειδί διαχείρισης για προσθήκη»: ο μηχανισμός εκπέμπει ένα ηχητικό σήμα «μπιπ» και θα ξεκινήσει μια αργή αναλαμπή των μπουτόν κλήσης.
- 2) Πλησιάστε ένα μη προγραμματισμένο κλειδί. Ο μηχανισμός θα το ενεργοποιήσει ως «κλειδί για τον χρήστη». Στο τέλος της διαμόρφωσης, ο μηχανισμός εκπέμπει ένα ηχητικό σήμα.
- 3) Επαναλάβετε τη διαδικασία 2) για τυχόν προσθήκη επιπλέον κλειδιών.
- 4) Μετά από περίπου 5 δευτ. αδράνειας, η διαδικασία ενεργοποίησης των κλειδιών χρήστη θα τερματιστεί αυτόματα.

Το τέλος της διαδικασίας υποδεικνύεται από 4 ηχητικά σήματα «μπιπ» και τον τερματισμό της αναλαμπής.

Τα πρόσθετα κλειδιά μέσω αυτής της διαδικασίας θα είναι αμέσως διαθέσιμα για ενεργοποίηση των κλειδαριών, όπως αναφέρεται παρακάτω.

### Κατάργηση κλειδιών χρήστη

Η κατάργηση ενός κλειδιού χρήστη είναι δυνατή μόνο μέσω του ίδιου του κλειδιού, όπως καθορίζεται παρακάτω.

- 1) Πλησιάστε στη συσκευή ανάγνωσης RFID το «κλειδί διαχείρισης για κατάργηση»: ο μηχανισμός εκπέμπει ένα ηχητικό σήμα «μπιπ».
- 2) Πλησιάστε ένα κλειδί χρήστη. Ο μηχανισμός θα το απενεργοποιήσει. Στο τέλος της διαμόρφωσης, ο μηχανισμός εκπέμπει ένα ηχητικό σήμα.
- 3) Επαναλάβετε τη διαδικασία 2) για την κατάργηση άλλων κλειδιών.
- 4) Μετά από περίπου 5 δευτ. αδράνειας, η διαδικασία απενεργοποίησης των κλειδιών χρήστη θα τερματιστεί αυτόματα.

Το τέλος της διαδικασίας υποδεικνύεται με 4 ηχητικά σήματα «μπιπ».

### Ανάγνωση κλειδιού

Για την ανάγνωση ενός κλειδιού, αρκεί να τοποθετήσετε το κλειδί στη συσκευή ανάγνωσης του εξωτερικού σταθμού, ο οποίος προσδιορίζεται από το σύμβολο [  $\{\{1\}\}$  ].

Εάν το κλειδί αναγνωρίστηκε, ο εξωτερικός σταθμός εκπέμπει ένα ηχητικό σήμα. Εάν το κλειδί δεν αναγνωρίστηκε, ο εξωτερικός σταθμός εκπέμπει δύο ηχητικά σήματα.

Εάν το κλειδί παραμείνει τοποθετημένο για σύντομο χρονικό διάστημα έως 2 δευτ., ενεργοποιείται η ηλεκτρική κλειδαριά.

Εάν το κλειδί παραμείνει τοποθετημένο για χρονικό διάστημα άνω των 3 δευτ., εκπέμπεται ένα άλλο ηχητικό σήμα και ενεργοποιείται το ρελέ.

## زر إعادة الضبط

- يسمح زر إعادة الضبط بما يلي:
- إعادة ضبط أية مفاتيح Mifare مهيئة و القيام لاحقاً بتهيئة جديدة.
  - ضبط زمن تنشيط المرحل إذا تم تنشيطه عبر زر المخرج أو تم تنشيطه عبر مفتاح Mifare.
- يُلاحظ أنه يجب تكرار ضبط زمن تنشيط المرحل أيضاً في الوحدات الداخلية.

## تهيئة زمن تنشيط المرحل

- إذا تم تنشيط المرحل من وحدة داخلية، فإنه يمكن ضبط وقت التنشيط من الوحدة الداخلية نفسها.
- في حالة تنشيط المرحل عبر مفتاح Mifare أو زر المخرج، سيكون من الضروري ضبط زمن التنشيط أيضاً على الوحدة الخارجية.
- تُوصف تهيئة زمن تنشيط المرحل، عبر الوحدة الخارجية، في الإجراء التالي:

- مع عدم تركيب الواجهة، اضغط لمدة 10 ثوانٍ على زر إعادة الضبط الموجود على الوحدة الخارجية: سيستجيب الجهاز بسلسلة من صافرتين ووميض مصابيح LED الكاملة.
  - في هذه الحالة، بالضغط على زر الاتصال في الزاوية اليسرى العليا، سيكون من الممكن ضبط وقت تفعيل المرحل إذا تم تنشيطه عبر مفتاح Mifare أو عبر زر المخرج.
- إذا لم يتم ممارسة أي ضغط، فسيتم ضبط الزمن على 1 ثانية افتراضياً وفقاً لعدد المرات التي ستضغط فيها على الزر الموجود في أعلى اليسار، سيتم ضبط الزمن، بالترتيب، على النحو المبين بالتسلسل: 10, 8, 9, 10, 1, 2, 3, 4, 5, 6, 7, 8, 9, 10.
- بعد 4 ثوانٍ من عدم الاستخدام، ينتهي الإجراء
  - يُشار إلى نهاية الإجراء بصافرتين وتتوقف مصابيح LED عن الوميض.

## ضبط وتهيئة إعدادات مفاتيح الإدارة

- مع عدم تركيب الواجهة، اضغط بسرعة لمرتين على زر إعادة الضبط على الوحدة الخارجية: سيستجيب الجهاز بتسلسل من 4 صفارات. من هذه اللحظة، يبدأ إجراء التهيئة المشار إليه من خلال ووميض بطيء لأزرار المكالمات، يتم إلغاء أية عمليات تهيئة سابقة.
  - قم بتقريب أول مفتاح بيانات من قارئ البطاقات RFID: سيصدر الجهاز صفاة تنبيه طويلة المدة: تتم تهيئة إعدادات مفتاح البيانات الأول هذا "كمفتاح إدارة للإضافة". يُنصح بتمييز هذا المفتاح "كمفتاح إضافة".
  - قم بتقريب مفتاح بيانات ثانٍ من قارئ البطاقات RFID: سيصدر الجهاز صفاة تنبيه طويلة المدة: يتم ضبط مفتاح البيانات الثاني "كمفتاح إدارة للإزالة". يُنصح بتمييز هذا المفتاح "كمفتاح إزالة".
- تتم استعادة مفاتيح الإدارة وجميع مفاتيح المستخدم عن طريق تكرار الإجراء السابق من البداية.
- إذا لم يتم القيام بأي إجراء آخر، فإنه بعد مرور 5 ثواني سينتهي إجراء التسجيل مع إصدار صوت تنبيه (4 صفارات تنبيه).
- سيمكن إجراء عملية ضبط وتهيئة جديدة لإعدادات مفاتيح المسؤول ومفاتيح المستخدم عن طريق تكرار الإجراء المذكور أعلاه من البداية.
- يمكن عند هذه النقطة تركيب العلب الامامية لوحدة الاستخدام الخارجية مع الانتباه لضرورة غلق مفتاح منع العبث بالمحتويات.

## إضافة مفاتيح المستخدم

- من أجل إضافة وإزالة مفاتيح مستخدم، ليس من الضروري فتح واجهة الوحدة الخارجية. يمكن إجراء هذه العمليات أيضاً بعد ذلك عند تركيب النظام لأول مرة.
- قم بتقريب "مفتاح الإدارة للإضافة" من القارئ RFID: سيصدر الجهاز صفاة وسبيدا ووميض بطيء لأزرار المكالمات.
  - قم بتقريب مفتاح بيانات غير مبرمج. سيقوم الجهاز بتفعيل هذا المفتاح "كمفتاح مستخدم". عقب الانتهاء من عملية ضبط وتهيئة الإعدادات سيصدر الجهاز صفاة تنبيه.
  - تكرر العملية (2) لإضافة أية مفاتيح أخرى.
  - بعد حوالي 5 ثوانٍ من عدم الاستخدام، سينتهي إجراء تفعيل مفاتيح المستخدم أوتوماتيكياً.
- سيُشار إلى انتهاء الإجراء من خلال 4 صفارات وتهيئة.

## إزالة مفاتيح المستخدم

- يمكن إزالة مفتاح مستخدم فقط من خلال المفتاح نفسه، كما هو موضح فيما يلي.
- قم بتقريب "مفتاح الإدارة للإزالة" من قارئ البطاقات RFID: سيصدر الجهاز صفاة تنبيه.
  - قم بتقريب مفتاح مستخدم. سيبدأ الجهاز في إيقاف تفعيل المفتاح. عقب الانتهاء من عملية ضبط وتهيئة الإعدادات سيصدر الجهاز صفاة تنبيه.
  - تكرر العملية (2) لإزالة مفاتيح أخرى.
  - بعد حوالي 5 ثوانٍ من عدم الاستخدام، سينتهي إجراء تعطيل مفاتيح المستخدم أوتوماتيكياً.
- سيُشار إلى انتهاء هذا الإجراء من خلال 4 صفارات تنبيه.

## قراءة المفتاح

- من أجل قراءة مفتاح ماء، سيكفي وضعه على القارئ الخاص بالوحدة الخارجية، المحدد بالرمز [ 11011 ].
- إذا تم التعرف على المفتاح، ستُصدر الوحدة الخارجية صفاة منفردة؛ إذا لم يتم التعرف على المفتاح، ستُصدر الوحدة الخارجية صافرتين.
- إذا تم الاستمرار بالضغط على المفتاح لفترة قصيرة حتى ثانيتين، سينشط القفل الكهربائي. إذا تم الاستمرار بالضغط على المفتاح لوقت يزيد عن 3 ثوانٍ، ستسمع صفاة أخرى وينشط المرحل.

K42945 - K42946 - K42955 - K42956

## Schemi di collegamento

### Legenda per schemi di collegamento

- A1** - Videocitofono appartamento 1
- A2** - Videocitofono appartamento 2
- A3** - Videocitofono appartamento 3
- A4** - Videocitofono appartamento 4
- A1.2** - Videocitofono supplementare, appartamento 1 - interno 2
- A1.3** - Videocitofono supplementare, appartamento 1 - interno 3
- B** - Alimentatore
- C1** - Posto esterno 1 pulsante
- C2** - Posto esterno 2 pulsanti
- C4** - Posto esterno 4 pulsanti
- D** - Distributore 42920.D
- E** - Pulsante supplementare serratura
- F** - Serratura elettrica
- G** - Comando relè da contatto NO/NC
- H** - Alimentatore supplementare
- L** - Telecamera TVCC supplementare
- M** - Alimentatore per telecamera TVCC esterna

### Note:

- La lunghezza minima del cavo tra due videocitofoni deve essere 5m.
- Alimentatore multispina: sono presenti due forchette, la rossa deve essere collegata al morsetto 24V e la nera al morsetto GND del videocitofono.
- Nei sistemi composti da due posti esterni, qualora fosse già attiva una comunicazione tra posto esterno e videocitofono, in caso di chiamata dall'altro posto esterno, un segnale di occupato (sequenza di bip) segnalerà la necessità di attendere che il sistema sia libero.
- Nell'eseguire il collegamento di sistema, si raccomanda di non lasciare terminazioni scollegate dai dispositivi videocitofonici: ogni tratta di cavo non terminata può essere causa di disturbo.

## Schémas de connexion

### Légende pour schémas de connexion

- A1** - Portier-vidéo appartement 1
- A2** - Portier-vidéo appartement 2
- A3** - Portier-vidéo appartement 3
- A4** - Portier-vidéo appartement 4
- A1.2** - Portier-vidéo supplémentaire, appartement 1 - poste 2
- A1.3** - Portier-vidéo supplémentaire, appartement 1 - poste 3
- B** - Alimentation
- C1** - Poste extérieur 1 poussoir
- C2** - Poste extérieur 2 poussoirs
- C4** - Poste extérieur 4 poussoirs
- D** - Distributeur 42920.D
- E** - Poussoir supplémentaire gâche
- F** - Gâche électrique
- G** - Commande relais depuis contact NO/NC
- H** - Alimentation supplémentaire
- L** - Caméra CCTV supplémentaire
- M** - Alimentation pour caméra CCTV extérieure

### Remarques :

- Le câble entre deux portiers-vidéo doit mesurer au moins 5 m.
- Alimentation multifiches : deux fourchettes sont présentes ; brancher la rouge sur la borne 24 V et la noire sur la borne GND du portier-vidéo.
- Sur les systèmes comprenant deux postes extérieurs, si un poste extérieur est déjà en communication avec le portier-vidéo, en cas d'appel provenant de l'autre poste extérieur, un signal occupé (répétition de bips) mettra en attente jusqu'à ce que le système soit libre.
- En réalisant la connexion du système, ne laisser aucune cosse débranchée des dispositifs portiers-vidéo : chaque tronçon de câble non branché peut provoquer des perturbations.

## Wiring diagrams

### Key for wiring diagrams

- A1** - Apartment 1 video entryphone
- A2** - Apartment 2 video entryphone
- A3** - Apartment 3 video entryphone
- A4** - Apartment 4 video entryphone
- A1.2** - Apartment 1 additional video entryphone - indoor 2
- A1.3** - Apartment 1 additional video entryphone - indoor 3
- B** - Power supply unit
- C1** - 1 push button outdoor station
- C2** - 2 push buttons outdoor station
- C4** - 4 push buttons outdoor station
- D** - Distributor 42920.D
- E** - Additional lock push button
- F** - Electrical lock
- G** - NO/NC contact relay control
- H** - Additional power supply unit
- L** - Additional CCTV camera
- M** - Power supply unit for external CCTV camera

### Notes:

- The minimum cable length between two video entryphones must be 5m.
- Multi-plug power supply unit: two forks are present, the red one should be connected to the 24V terminal and the black one to the GND terminal of the video entryphone.
- In systems comprising two outdoor stations, if communication between an outdoor station and the video entryphone is already under way, in the case of a call from the other outdoor station, a busy signal (sequence of beeps) will indicate the need to wait for the system to be free.
- When making the system connection, we advise against leaving terminations disconnected from the video door entry devices: every cable run without a termination could lead to interference.

## Anschlusspläne

### Beschriftung für Schaltpläne

- A1** - Videohaustelefon Wohnung 1
- A2** - Videohaustelefon Wohnung 2
- A3** - Videohaustelefon Wohnung 3
- A4** - Videohaustelefon Wohnung 4
- A1.2** - Zusätzliches Videohaustelefon, Wohnung 1 - Innenstelle 2
- A1.3** - Zusätzliches Videohaustelefon, Wohnung 1 - Innenstelle 3
- B** - Netzteil
- C1** - Außenstelle 1 Taste
- C2** - Außenstelle 2 Tasten
- C4** - Außenstelle 4 Tasten
- D** - Verteiler 42920.D
- E** - Zusätzliche Türöffnertaste
- F** - Elektroschloss
- G** - Relaissteuerung über NO/NC-Kontakt
- H** - Zusatznetzteil
- L** - Zusätzliche Videoüberwachungskamera
- M** - Netzteil für Außen-Videoüberwachungskamera

### Hinweis:

- Die min. Kabellänge zwischen zwei Videohaustelefonen beträgt 5m.
- Vielfachstecker-Netzteil: Von den zwei Gabeln muss die rote an die 24 V Klemme und die schwarze an die GND-Klemme des Videohaustelefons angeschlossen werden.
- Falls in Systemen mit Außenstellen bereits eine Kommunikation zwischen Außenstelle und Videohaustelefon ablaufen sollte, meldet beim Ruf von der anderen Außenstelle ein Besetzt-Zeichen (Sequenz von Pieptönen), dass auf die Freigabe des Systems gewartet werden muss.
- Bei Herstellung des Systemanschlusses sollten Terminierungen der Videosprechgeräte nicht abgetrennt werden: unterminierte Kabelabschnitte Störungen verursachen.







K42945 - K42946 - K42955 - K42956

<p>• Sezione minima conduttori • Minimum conductor section • Section minimale conducteurs • Mindestleitungsdurchmesser                  • Sección mínima conductores • Seção mínima condutores • Ελάχιστη διατομή του καλωδίου • أقل قطاع للموصلات</p>	
<p>• fino a 50m • up to 50m • jusqu'à 50m • bis 50m                  • hasta 50m • até 50m • έως 50m • متر (*)                  0.75 mm<sup>2</sup></p>	<p>• fino a 100m • up to 100m • jusqu'à 100m • bis 100m                  • hasta 100m • até 100m • έως 100m • متر (*)                  1 mm<sup>2</sup></p>
<p>* Distanza tra la targa esterna più lontana e l'ultimo videocitofono interno                  * Distance between the outdoor entrance panel and the last indoor video entryphone                  * Distance entre la plaque de rue la plus éloignée et le dernier portier-vidéo intérieur                  * Abstand zwischen dem entferntesten Klingeltabelleau und dem letzten Videohaustelefon                  * Distancia entre la placa externa más lejana y el último videoportero interno                  * Distância entre a botoneira externa mais afastada e o último vídeoporteiro interno                  * Απόσταση μεταξύ της πιο απομακρυσμένης εξωτερικής μπουτονιέρας και της τελευταίας εσωτερικής θυροτηλεόρασης                  * المسافة بين اللوحة الخارجية الأبعد وآخر جهاز إنتركم فيديو داخلي</p>	

- **Impianto mono-familiare** (Distributore bus non richiesto)
- **One-family system** (Bus Distributor not required)
- **Installation un logement** (Distributeur bus non nécessaire)
- **Einfamilienanlage** (Bus-Verteiler nicht erforderlich)
- **Instalación unifamiliar** (no requiere distribuidor de bus)
- **Sistema monofamiliar** (Distribuidor Bus não necessário)
- **Εγκατάσταση μίας κατοικίας** (Ο διανομέας bus δεν είναι απαραίτητος)
- شبكة الأسرة الواحدة (لا يلزم مورع الناقل)

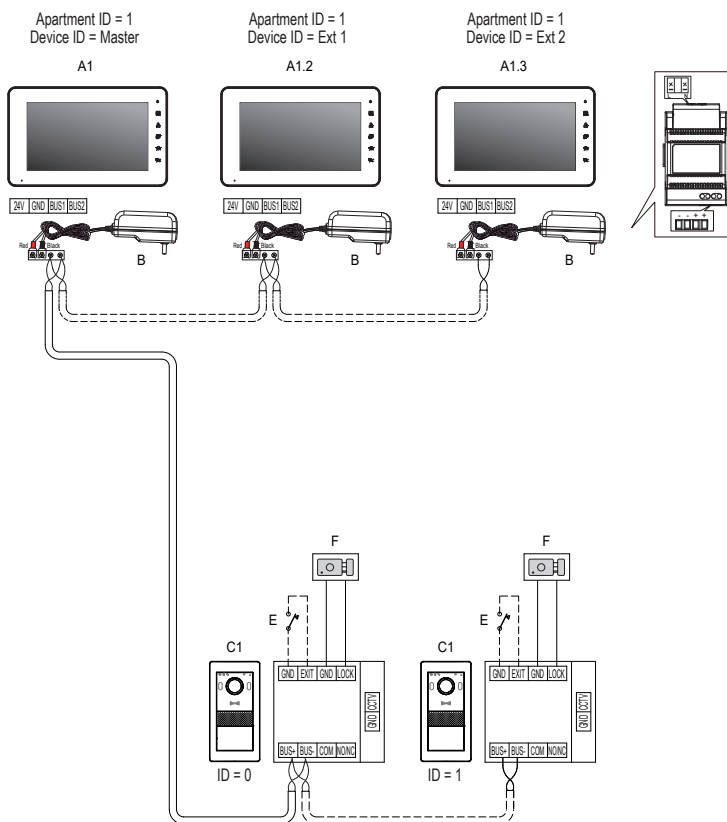

K42945 - K42946 - K42955 - K42956

- **Impianto multi-familiare** (max 4 appartamenti) - (Distributore bus richiesto)
- **Multi-family system** (max 4 apartments) - (Bus Distributor required)
- **Installation multi logements** (max 4 appartements) - (Distributeur bus nécessaire)
- **Mehrfamilienanlage** (max. 4 Wohnungen) - (Bus-Verteiler notwendig)
- **Instalación multifamiliar** (máx 4 apartamentos) - (se requiere distribuidor de bus)
- **Sistema multifamiliar** (máx. 4 apartamentos) - (Distribuidor Bus necesario)
- **Εγκατάσταση πολλών κατοικιών** (4 διαμερίσματα το μέγ.) - (Ο διανομέας bus είναι απαραίτητος)
- **الشبكة متعددة الأسر (4 شقق كحد أقصى)** - (يلزم وجود موزع الناقل)

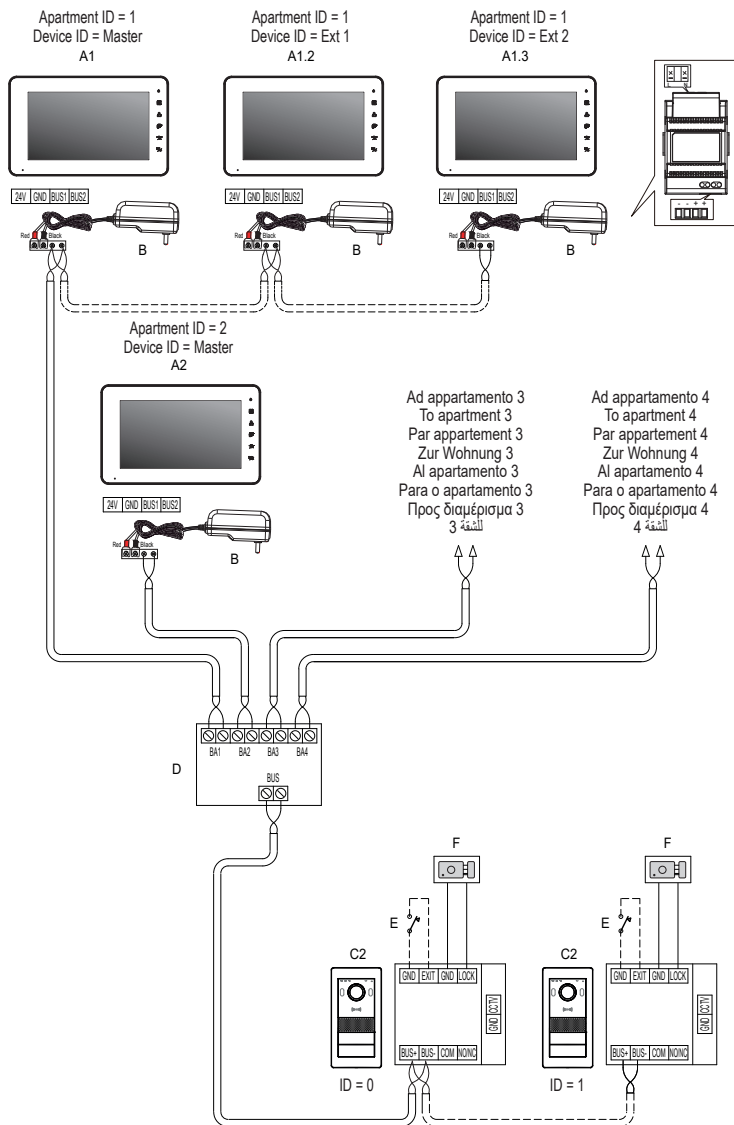

K42945 - K42946 - K42955 - K42956

- Collegamento elettro serratura
- Electrical lock connection
- Connexion de la gâche électrique
- Anschluss des Elektroschlösses
- Conexión de la electrocerradura
- Ligação do trinco elétrico
- Σύνδεση ηλεκτρικής κλειδαριάς
- توصيل القفل الكهربائي

Pulsante supplementare serratura  
Additional lock push button  
Bouton supplémentaire gâche  
Zusätzliche Türöffnertaste  
Pulsador adicional cerradura  
Botão suplementar do trinco  
Πρόσθετο μπουτόν κλειδαριάς  
زر إضافي للقفل

Serratura elettrica  
Electric lock  
Gâche électrique  
Elektroschloss  
Cerradura eléctrica  
Trinco eléctrico  
Ηλεκτρική κλειδαριά

القفل الكهربائي

- Max 12 V - 1,1 A
- Max 12 V - 1,1 A
- Max 12 V - 1,1 A
- Max. 12 V - 1,1 A
- Máx 12 V 1,1 A
- Máx. 12 V - 1,1 A
- 12 V - 1,1 A to μέγ (حد أقصى 12 فولت تيار مستمر، 1.1 أمبير)

- Lunghezza massima per i collegamenti verso serratura alimentata e relé: 30m; verso pulsante apriporta: 10 m
- Maximum length for connections to powered lock and relay: 30m; towards door release button: 10 m
- Longueur maximale pour les connexions vers la gâche sous tension et le relais: 30 m; vers le poussoir ouvre-porte: 10 m
- Max. Länge für den spannungsversorgten Türöffner und das Relais: 30m; zur Türöffnertaste: 10 m
- Longitud máxima para conexiones a cerradura alimentada y relé: 30 m; a botón abrepuertas: 10 m
- Comprimento máximo das ligações ao trinco alimentado e relé: 30m; para o botão de abertura da porta: 10 m
- Μέγιστο μήκος για τις συνδέσεις προς τροφοδοτούμενη κλειδαριά και relé: 30m, προς μπουτόν ανοίγματος πόρτας: 10 m
- الحد الأقصى لطول الوصلات نحو قفل مغذى تشغيليًا بالتيار الكهربائي ومرحل كهربائي: 30 مترًا؛ نحو زر فتح الباب: 10 أمتار

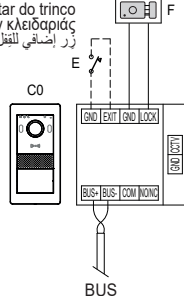

- Collegamento pulsante supplementare serratura
- Additional lock push button connection
- Connexion du poussoir supplémentaire de la gâche
- Anschluss der zusätzlichen Türöffnertaste
- Conexión del pulsador adicional de la cerradura
- Ligação do botão suplementar do trinco
- Σύνδεση μπουτόν συμπληρωματικής κλειδαριάς
- توصيل الزر الإضافي للقفل

Pulsante supplementare serratura  
Additional lock push button  
Bouton supplémentaire gâche  
Zusätzliche Türöffnertaste  
Pulsador adicional cerradura  
Botão suplementar do trinco  
Πρόσθετο μπουτόν κλειδαριάς  
زر إضافي للقفل

Serratura elettrica  
Electric lock  
Gâche électrique  
Elektroschloss  
Cerradura eléctrica  
Trinco eléctrico  
Ηλεκτρική κλειδαριά

القفل الكهربائي

- Lunghezza massima per i collegamenti verso serratura alimentata e relé: 30m; verso pulsante apriporta: 10 m
- Maximum length for connections to powered lock and relay: 30m; towards door release button: 10 m
- Longueur maximale pour les connexions vers la gâche sous tension et le relais: 30 m; vers le poussoir ouvre-porte: 10 m
- Max. Länge für den spannungsversorgten Türöffner und das Relais: 30m; zur Türöffnertaste: 10 m
- Longitud máxima para conexiones a cerradura alimentada y relé: 30 m; a botón abrepuertas: 10 m
- Comprimento máximo das ligações ao trinco alimentado e relé: 30m; para o botão de abertura da porta: 10 m
- Μέγιστο μήκος για τις συνδέσεις προς τροφοδοτούμενη κλειδαριά και relé: 30m, προς μπουτόν ανοίγματος πόρτας: 10 m
- الحد الأقصى لطول الوصلات نحو قفل مغذى تشغيليًا بالتيار الكهربائي ومرحل كهربائي: 30 مترًا؛ نحو زر فتح الباب: 10 أمتار

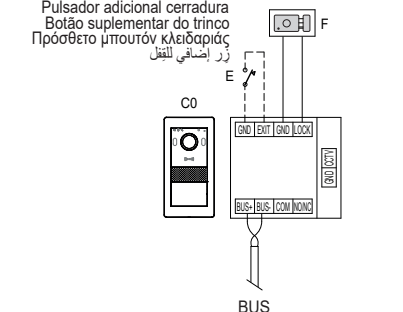

K42945 - K42946 - K42955 - K42956

- Collegamento Relè
- Relay connection
- Connexion du relais
- Relaisanschluss
- Conexión del relé
- Ligação do relé
- Σύνδεση ρελέ
- توصيل المرسل

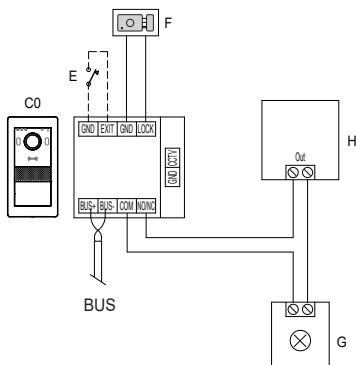

Alimentatore per servizio ausiliario  
 Auxiliary service power supply unit  
 Alimentation pour service auxiliaire  
 Netzteil für Zusatzfunktion  
 Alimentador para servicio auxiliar  
 Alimentador para servicio auxiliar  
 Τροφοδοτικό για βοηθητική λειτουργία  
 مزود طاقة لخدمة مساعدة

Servizio ausiliario (max 12 Vdc, 2 A)  
 Auxiliary service (max 12 VDC, 2 A)  
 Service auxiliaire (max 12 Vcc, 2 A)  
 Zusatzfunktion (max. 12 Vdc, 2 A)  
 Servicio auxiliar (máx. 12 Vcc, 2 A)  
 Serviço auxiliar (máx. 12 Vdc, 2 A)  
 Βοηθητική υπηρεσία (12 Vdc, 2 A το μέγ.)  
 الخدمة المساعدة (حد أقصى 12 فولت تيار مستمر، 2 امبير)

*Note: Impostare il tipo di relè (NO/NC) attraverso il jumper (NO/NC).*  
*Notes: Set the relay type (NO/NC) by means of the jumper (NO/NC).*  
*Remarques : Définir le type de relais (NO / NF) à travers le jumper (NO/NC).*  
*Anmerkungen: Relais typ (Schließer / Öffner) mit Jumper (NO/NC) einstellen.*  
*Notas: Configurar el tipo de relé (NO/NC) a través del puente (NO/NC).*  
*Notas: Defina o tipo de relé (NO/NC) através do jumper (NO/NC).*  
 Σημειώσεις: Ρυθμίστε τον τύπο ρελέ (NO / NC) μέσω του βραχυκυκλωτήρα (NO/NC).

.(NO/NC) اضبط نوع المرسل (NO/NC) عبر الوصلة

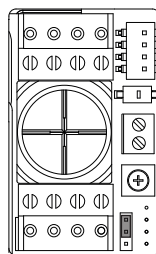

Modalità NO  
(normalmente aperto)

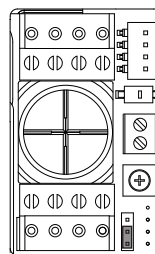

Modalità NC  
(normalmente chiuso)

- Lunghezza massima per i collegamenti verso serratura alimentata e relè: 30m; verso pulsante apriporta: 10 m
- Maximum length for connections to powered lock and relay: 30m; towards door release button: 10 m
- Longueur maximale pour les connexions vers la gâche sous tension et le relais : 30 m ; vers le poussoir ouvre-porte : 10 m
- Max. Länge für den spannungsversorgten Türöffner und das Relais: 30m; zur Türöffnertaste: 10 m
- Longitud máxima para conexiones a cerradura alimentada y relé: 30 m; a botón abrepuertas: 10 m
- Comprimento máximo das ligações ao trinco alimentado e relé: 30m; para o botão de abertura da porta: 10 m
- Μέγιστο μήκος για τις συνδέσεις προς τροφοδοτούμενη κλειδαριά και ρελέ: 30m, προς μπουτόν ανοίγματος πόρτας: 10 m
- الحد الأقصى لطول الوصلات نحو قفل مغذى تشغيلًا بالتيار الكهربى ومرحل كهربى: 30 مترًا؛ نحو زر فتح الباب: 10 أمتار

**K42945 - K42946 - K42955 - K42956**

- Collegamento Telecamera TVCC (opzionale)
- CCTV camera connection (optional)
- Connexion de la caméra CCTV (en option)
- Anschluss der Videoüberwachungskamera (optional)
- Conexión de la cámara CCTV (opcional)
- Ligação da câmara CCTV (opcional)
- Σύνδεση κάμερας TVCC (προαιρετική)
- توصيل كاميرا الفيديو بالدائرة التلفزيونية المغلقة (اختياري)

Ai terminali CCTV e GND del posto esterno è possibile collegare telecamera Vimar 46CAM.136B.8.

Lunghezza massima: 100 m con Cavo SYV75-3 / RG59.

Possibilità de brancher la caméra Vimar 46CAM.136B.8 aux cosses CCTV et GND du poste extérieur.

Longueur maximale : 100 m avec câble SYV75-3 / RG59.

A los terminales CCTV y GND del aparato externo es posible conectar la cámara Vimar 46CAM.136B.8.

Longitud máxima: 100 m con cable SYV75-3 / RG59.

Στους ακροδέκτες CCTV και GND του εξωτερικού σταθμού μπορεί να συνδεθεί κάμερα Vimar 46CAM.136B.8.

Μέγιστο μήκος: 100 m με καλώδιο SYV75-3 / RG59.

The Vimar 46CAM.136B.8 camera can be connected to the CCTV and GND terminals of the outdoor station.

Maximum length: 100 m with SYV75-3/RG59 cable.

An die Klemmen CCTV und GND der Außenstelle kann die Videokamera Vimar 46CAM.136B.8 angeschlossen werden.

Max. Länge: 100 m mit Kabel SYV75-3 / RG59.

É possível ligar a câmara Vimar 46CAM.136B.8 aos terminais CCTV e GND do posto externo.

Comprimento máximo: 100 m com Cabo SYV75-3 / RG59.

من الممكن توصيل كاميرا فيديو Vimar 46CAM.136B.8 بالأطراف CCTV و GND بالوحدة الخارجية.

الطول الأقصى: 100 متر مع كابل SYV75 / 3-RG59.

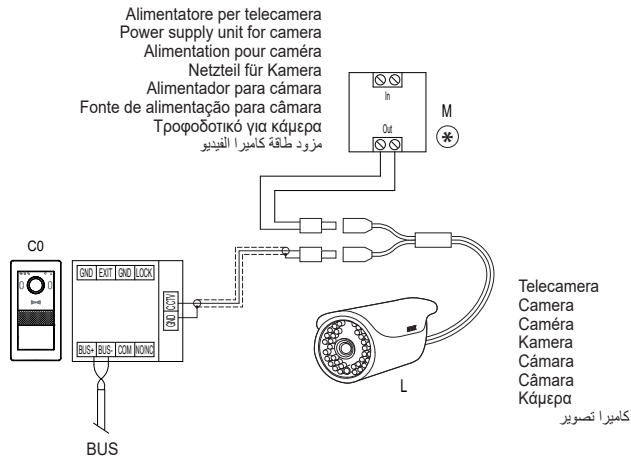

K42945 - K42946 - K42955 - K42956

**Installazione Posto Interno**  
**Installation du poste intérieur**  
**Montaje del aparato interno**  
**Εγκατάσταση εσωτερικού σταθμού**

**Indoor Station Installation**  
**Installation der Innenstelle**  
**Instalação do posto interno**  
تركيب وحدة استخدام داخلية

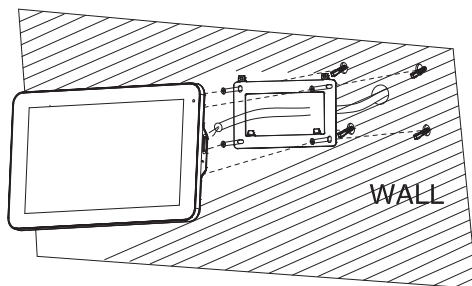
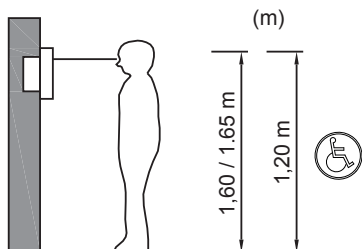

K42945 - K42946 - K42955 - K42956

## Installazione Posto Interno

Si consiglia di provvedere ad una prima configurazione del dispositivo prima della connessione al bus di sistema. Affinché il sistema funzioni correttamente, è necessario che ogni dispositivo abbia un proprio indirizzo univoco (ID).

*La verifica dell'ID di dispositivo e dell'ID di appartamento può essere effettuata, alimentando il singolo posto interno, prima di collegarlo al sistema videocitofonico.*

Si noti inoltre, che i videocitofoni proposti nei Kit mono e bifamiliari sono preconfigurati come Master, mentre i videocitofoni proposti come opzionali sono preconfigurati come Estensione 1.

### Note:

- Si consiglia di installare videocitofono in vicinanza del router in modo tale da poter avere un segnale Wi-Fi sufficientemente intenso. L'intensità del segnale Wi-Fi ricevuto, è se-

gnalata attraverso l'icona Wi-Fi .

- Si consiglia di non installare il monitor in vicinanza di grossi oggetti metallici o in vicinanza di dispositivi che possano generare campi elettromagnetici.

- Si consiglia di provvedere ad una prima configurazione del dispositivo prima della connessione al bus di sistema (si ricordi che il monitor 40945.M dovrà essere configurato come master).

- Alla prima accensione del videocitofono il dispositivo mostrerà una videata per la scelta della lingua per l'utilizzo del dispositivo.

- Affinché il sistema funzioni correttamente è necessario che ogni dispositivo abbia un proprio indirizzo univoco (ID).

Nel caso dei posti esterni, per configurazione dell'ID si intende la configurazione del jumper 10.

Nel caso dei videocitofoni, per configurazione dell'ID si intende:

- l'indicazione del dispositivo come Master per il videocitofono principale;
- l'indicazione del dispositivo come Estensione 1/Estensione 2 per i videocitofoni aggiuntivi.

Si noti inoltre, che i videocitofoni proposti nei Kit mono e bifamiliari sono preconfigurati come Master, mentre i videocitofoni proposti come opzionali sono preconfigurati come Estensione 1.

- Una volta compiuti i passi precedenti si potrà procedere con installazione e connessione dei dispositivi al bus di famiglia.

- Una volta installato il Videocitofono si attivino, mediante l'i-

cona [GENERALE]  i dispositivi CAM1 e CAM2, CCTV1 e CCTV2 che possono essere consultati attraverso

l'icona [SWITCH]  e si attivino gli attuatori che si desidera utilizzare (LOCK1 e LOCK2, GATE1 e GATE2).

## Indoor Station Installation

We recommend you make an initial device configuration before connecting it to the system bus.

For the system to function correctly, each device must have its own unique address (ID).

*The device ID and apartment ID can be checked by powering the individual indoor station before connecting it to the video door entry system.*

Please also note that the video entryphones included in the one-family and two-family kits are preconfigured as Master units, whereas the optional video entryphones are preconfigured as Extension 1.

### Notes:

We recommend you install the video entryphone near the router in order to have a strong enough Wi-Fi signal. The received Wi-Fi signal strength is shown on the Wi-Fi icon



- We advise against installing the monitor near large metallic objects or near devices which could generate electromagnetic fields.

- We recommend you perform an initial device configuration before connecting to the system bus (remember that monitor 40945.M must be configured as the master).

- The first time the video entryphone is turned on, the device will show the device's display language selection screen.

- For the system to function correctly, each device must have its own unique address (ID).

In the case of outdoor stations, configuring the ID is done by configuring jumper 10.

In the case of video entryphones, configuring the ID is done by:

- indicating the main video entryphone as the Master;
- indicating additional video entryphones as Extension 1/ Extension 2.

Please also note that the video entryphones included in the one-family and two-family kits are preconfigured as Master units, whereas the optional video entryphones are preconfigured as Extension 1.

- Once you have completed the previous steps, you can install and connect the devices to the family bus.

- Once the video entryphone is installed, use the [GENERAL]



icon  to enable the CAM1, CAM2, CCTV1 and CCTV2 devices, which can be viewed by means of the [SWITCH]



icon  and enable the actuators you wish to use (LOCK1, LOCK2, GATE1 and GATE2).

K42945 - K42946 - K42955 - K42956

## Installation du poste intérieur

Il est conseillé de procéder à une première configuration du dispositif avant de le connecter au bus du système.

Pour que le système fonctionne correctement, chaque dispositif doit avoir sa propre adresse univoque (ID).

*Il est possible de vérifier l'ID de dispositif et l'ID d'appartement en mettant sous tension le poste intérieur avant de le connecter au système portier-vidéo.*

Les portiers-vidéo faisant partie des Kits un ou deux logements sont préconfigurés comme Maître alors que les portiers-vidéo proposés en option sont préconfigurés comme Extension 1.

### Remarques :

- Il est conseillé d'installer le portier-vidéo à proximité du routeur de sorte à disposer d'un signal Wi-Fi d'une intensité suffisante. L'intensité du signal Wi-Fi reçu est signalée à

travers l'icône Wi-Fi 

- Il est conseillé de ne pas installer le moniteur à proximité de gros objets métalliques ou à proximité de dispositifs pouvant générer un champ électromagnétique.
- Il est conseillé de procéder à une première configuration du dispositif avant de le connecter au bus du système (se rappeler de configurer le moniteur 40945.M comme maître).
- Au premier allumage du portier-vidéo, le dispositif affichera une page permettant de choisir la langue d'interface.
- Pour que le système fonctionne correctement, chaque dispositif doit avoir sa propre adresse univoque (ID).

En présence de postes extérieurs, la configuration de l'ID correspond à la configuration du jumper 10.

En présence de portiers-vidéo, la configuration de l'ID correspond à :

- l'indication du dispositif comme Maître pour le portier-vidéo principal ;
- l'indication du dispositif comme Extension 1/Extension 2 pour les portiers-vidéo supplémentaires.

Les portiers-vidéo faisant partie des Kits un ou deux usagers sont préconfigurés comme Maître alors que les portiers-vidéo proposés en option sont préconfigurés comme Extension 1.

- Après avoir accompli ces étapes, procéder à l'installation et à la connexion des dispositifs sur le bus de la famille.
- Après avoir installé le portier-vidéo, valider, à travers l'icône

[GÉNÉRALE]  les dispositifs CAM1 et CAM2, CCTV1 et CCTV2 qui peuvent être consultés à travers l'icône

[SWITCH]  et valider les acteurs que l'on souhaite utiliser (LOCK1 et LOCK2, GATE1 et GATE2).

## Installation der Innenstelle

Vor dem Anschluss an den Systembus sollte das Gerät erstmals konfiguriert werden.

Zur korrekten Funktionsweise des Systems muss jedes Gerät über eine eindeutige Adresse (ID) verfügen.

*Die Geräte-ID und die Wohnungs-ID können durch Versorgen der Innenstelle vor Anschluss an die Videosprechanlage überprüft werden.*

Es wird darauf hingewiesen, dass die im Einfamilien- und Zweifamilien-Set enthaltenen Videohaustelefone als Master, während die als optional angebotenen Videohaustelefone als Erweiterung 1 vorkonfiguriert sind.

### Hinweis:

Für ein WLAN-Signal ausreichender Stärke sollte das Videohaustelefon in der Nähe des Routers installiert werden. Die Stärke des empfangenen WLAN-Signals wird anhand des

WLAN-Symbols angezeigt 

- Von der Installation des Monitors in der Nähe von großen Metallgegenständen oder Geräten, die elektromagnetische Felder erzeugen können, wird abgeraten
- Vor dem Anschluss an den Systembus sollte das Gerät erstmals konfiguriert werden (der Monitor 40945.M muss als Master konfiguriert werden).
- Beim erstmaligen Einschalten blendet das Gerät eine Bildschirmseite zur Auswahl der Gerätesprache ein.
- Zur korrekten Funktionsweise des Systems muss jedes Gerät über eine eindeutige Adresse (ID) verfügen.

Bei Außenstellen ist mit ID-Konfiguration die Konfiguration von Jumper 10 gemeint.

Bei Videohaustelefonen ist mit ID-Konfiguration folgendes gemeint:

- Angabe des Geräts als Master für das Haupt-Videohaustelefon;
- Angabe des Geräts als Erweiterung 1/Erweiterung 2 für die zusätzlichen Videohaustelefone.

Es wird darauf hingewiesen, dass die im Einfamilien- und Zweifamilien-Set enthaltenen Videohaustelefone als Master, während die als optional angebotenen Videohaustelefone als Erweiterung 1 vorkonfiguriert sind.

- Nach Fertigstellung der vorgenannten Schritte können die Geräte installiert und an den Familienbus angeschlossen werden.

- Bei installiertem Videohaustelefon werden mit dem Symbol

[ALLGEMEIN]  die über das Symbol [SWITCH] ein-

sehbares Geräte CAM1, CAM2, CCTV1 und CCTV2  und die zu verwendenden Aktoren aktiviert (LOCK1, LOCK2, GATE1 und GATE2).



K42945 - K42946 - K42955 - K42956

## Montaje del aparato interno

Se recomienda realizar la primera configuración del dispositivo antes de conectarlo al bus del sistema. Para que el sistema funcione correctamente, cada dispositivo debe tener su propia dirección unívoca (ID).

*El ID del dispositivo y el ID del apartamento se pueden comprobar alimentando cada aparato interno antes de conectarlo al sistema de videoportero.*

Además, cabe destacar que los videoporteros de los kits unifamiliares y bifamiliares están preconfigurados como Master, mientras que los videoporteros opcionales están preconfigurados como Extensión 1.

### Notas:

- Se recomienda instalar el videoportero cerca del router para contar con una señal Wi-Fi lo suficientemente intensa. La intensidad de la señal Wi-Fi recibida se indica con el



- Se recomienda no montar el monitor cerca de grandes objetos metálicos o dispositivos que puedan generar campos electromagnéticos.

- Se recomienda realizar la primera configuración del dispositivo antes de la conexión al bus del sistema (recuerde que el monitor 40945.M debe ser configurado como Master).

- Al encender el videoportero por primera vez, el dispositivo muestra una pantalla para la selección del idioma para utilizar el dispositivo.

- Para que el sistema funcione correctamente, cada dispositivo debe tener su propia dirección unívoca (ID).

En los aparatos externos, por configuración del ID se entiende la configuración del puente 10.

En los videoporteros, por configuración del ID se entiende:

- la identificación del dispositivo como Master para el videoportero principal;
- la identificación del dispositivo como Extensión 1/Extensión 2 para los videoporteros adicionales.

Además, cabe destacar que los videoporteros de los kits unifamiliares y bifamiliares están preconfigurados como Master, mientras que los videoporteros opcionales están preconfigurados como Extensión 1.

- Tras finalizar estos pasos, es posible realizar la instalación y la conexión de los dispositivos al bus de la familia.

- Una vez instalado el videoportero, mediante el icono [GE-



NERAL] deben activarse los dispositivos CAM1, CAM2, CCTV1 y CCTV2, que se pueden consultar a través

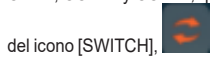

del icono [SWITCH], así como los actuadores que se desee utilizar (LOCK1, LOCK2, GATE1 y GATE2).

## Instalação do posto interno

É recomendável efetuar uma primeira configuração do dispositivo antes da ligação ao Bus de sistema.

Para que o sistema funcione corretamente é necessário que cada dispositivo tenha o seu próprio endereço unívoco (ID).

*A verificação do ID do dispositivo e do ID do apartamento pode ser realizada alimentando o posto interno individual, antes de o ligar ao sistema de videoporteiro.*

De referir ainda que os videoporteiros propostos nos Kits mono e bifamiliares estão pré-configurados como Master, enquanto que os videoporteiros propostos como opcionais estão pré-configurados como Extensão 1.

### Notas:

- Aconselha-se a instalar o videoporteiro junto ao router de forma a poder obter um sinal Wi-Fi suficientemente intenso. A intensidade do sinal Wi-Fi recebido é assinalada através



do ícone Wi-Fi.

- Aconselha-se a não instalar o monitor junto a grandes objetos metálicos nem junto a dispositivos que possam gerar campos eletromagnéticos.

- Aconselha-se a fazer uma primeira configuração do dispositivo antes da ligação ao bus de sistema (lembramos que o monitor 40945.M deverá estar configurado como master).

- Na primeira ligação do videoporteiro o dispositivo mostrará uma animação para a escolha do idioma de utilização do dispositivo.

- Para que o sistema funcione corretamente é necessário que cada dispositivo tenha o seu próprio endereço unívoco (ID).

Em caso de postos externos, para a configuração do ID entende-se a configuração do jumper 10.

Em caso de videoporteiros, para a configuração do ID entende-se:

- a indicação do dispositivo como Master para o videoporteiro principal;
- a indicação do dispositivo como Extensão 1/Extensão 2 para os videoporteiros adicionais.

De referir ainda que os videoporteiros propostos nos Kits mono e bifamiliares estão pré-configurados como Master, enquanto que os videoporteiros propostos como opcionais estão pré-configurados como Extensão 1.

- Uma vez cumpridos os passos anteriores, poder-se-á proceder à instalação e ligação dos dispositivos ao bus de família.

- Uma vez instalado o videoporteiro, ative, mediante o ícone



[GERAL] os dispositivos CAM1 e CAM2, CCTV1 e CCTV2 que podem ser consultados através do ícone [SWI-



TCH] e ative os atuadores que deseja utilizar (LOCK1 e LOCK2, GATE1 e GATE2).

K42945 - K42946 - K42955 - K42956

## Εγκατάσταση εσωτερικού σταθμού

Συνιστάται να πραγματοποιήσετε μια πρώτη διαμόρφωση του μηχανισμού πριν από τη σύνδεση στο bus του συστήματος.

Για να λειτουργεί σωστά το σύστημα, κάθε μηχανισμός πρέπει να έχει τη δική του μοναδική διεύθυνση (ID).

*Ο έλεγχος του ID μηχανισμού και του ID διαμερίσματος μπορεί να πραγματοποιηθεί με τροφοδοσία ενός μεμονωμένου εσωτερικού σταθμού πριν από τη σύνδεσή του στο σύστημα θυροτηλεόρασης.*

Επίσης, σημειώνεται ότι οι προτεινόμενες θυροτηλεοράσεις στα κιτ μίας και δύο οικογενειών είναι προδιαμορφωμένες ως Master, ενώ οι προτεινόμενες θυροτηλεοράσεις ως προαιρετικές είναι προδιαμορφωμένες ως Επέκταση 1.

### Σημειώσεις:

- Συνιστάται η εγκατάσταση θυροτηλεόρασης κοντά στον δρομολογητή ώστε η ένταση του σήματος Wi-Fi να είναι κατάλληλη. Η ένταση του σήματος Wi-Fi που ελήφθη επισή-



μαίνεται μέσω του εικονιδίου Wi-Fi.

- Δεν συνιστάται η εγκατάσταση της οθόνης κοντά σε μεγάλα μεταλλικά αντικείμενα ή κοντά σε μηχανισμούς που μπορεί να δημιουργήσουν ηλεκτρομαγνητικά πεδία.

- Συνιστάται να πραγματοποιήσετε μια πρώτη διαμόρφωση του μηχανισμού πριν από τη σύνδεση στο bus του συστήματος (υπενθυμίζεται ότι η οθόνη 40945.M πρέπει να διαμορφωθεί ως master).

- Κατά την πρώτη ενεργοποίηση της θυροτηλεόρασης, ο μηχανισμός θα εμφανίσει μια οθόνη για την επιλογή της γλώσσας χρήσης του μηχανισμού.

- Για να λειτουργεί σωστά το σύστημα, κάθε μηχανισμός πρέπει να έχει τη δική του μοναδική διεύθυνση (ID).

Στην περίπτωση εξωτερικών σταθμών, ως διαμόρφωση του ID θεωρείται η διαμόρφωση του βραχυκυκλωτήρα 10.

Στην περίπτωση θυροτηλεοράσεων, ως διαμόρφωση του ID θεωρείται:

- ο ορισμός του μηχανισμού ως Master για την κύρια θυροτηλεοράση,
- ο ορισμός του μηχανισμού ως Επέκταση 1/Επέκταση 2 για τις πρόσθετες θυροτηλεοράσεις.

Επίσης, σημειώνεται ότι οι προτεινόμενες θυροτηλεοράσεις στα κιτ μίας και δύο οικογενειών είναι προδιαμορφωμένες ως Master, ενώ οι προτεινόμενες θυροτηλεοράσεις ως προαιρετικές είναι προδιαμορφωμένες ως Επέκταση 1.

- Όταν ολοκληρώσετε τα προηγούμενα βήματα, μπορείτε να προχωρήσετε στην εγκατάσταση και τη σύνδεση των μηχανισμών στο bus της οικογένειας.

- Μετά την εγκατάσταση της θυροτηλεόρασης, ενεργοποιού-

νται μέσω του εικονιδίου [ΓΕΝΙΚΑ]  οι μηχανισμοί CAM1 και CAM2, CCTV1 και CCTV2 στους οποίους μπορείτε να ανατρέξετε μέσω του εικονιδίου [ΕΝΑΛΛΑΓΗ]

 και οι εκκινήτες που θέλετε να χρησιμοποιήσετε (LOCK1 και LOCK2, GATE1 e GATE2).

## Τρικήπ وحدة استخدام داخلية

نصح بتنفيذ تهيئة أولي للجهاز قبل التوصيل بنقل النظم. حتى يعمل النظام بطريقة صحيحة، من الضروري أن يحتوي كل جهاز على عنوان فريد خاص به (الرقم التعريفي).

يمكن التحقق من الرقم التعريفي الخاص بالجهاز والرقم التعريفي الخاص بالشقة عن طريق تغذية الوحدة الداخلية المتفردة، قبل توصيلها بنظام الإنتركم فيديو.

كما يُلاحظ أن أجهزة الإنتركم فيديو المقدمة في أطقم الأسرة الواحدة والأسرتين مهيأة مسبقاً كرنيسية، بينما أجهزة الإنتركم فيديو المقدمة كاختيارية تكون مهيأة مسبقاً على أنها امتداد 1.

### ملاحظة:

- نصح بتركيب جهاز الإنتركم فيديو بالقرب من جهاز التوجيه بحيث يتمكن من الحصول على إشارة Wi-Fi قوية بما يكفي. يُشار إلى قوة إشارة Wi-Fi المستلمة



بواسطة أيقونة Wi-Fi.

- نصح بعدم تركيب الشاشة بالقرب من الأشياء المعدنية الكبيرة أو بالقرب من الأجهزة التي يمكنها توليد مجالات كهرومغناطيسية.

- نصح بإجراء تهيئة أولي للجهاز قبل الاتصال بنقل النظام (تذكر أنه سيتمين تهيئة شاشة M.40945 كشاشة رئيسية).

- عند التشغيل الأول لجهاز الإنتركم فيديو سيعرض الجهاز صفحة شاشة لاختيار اللغة من أجل استخدام الجهاز.

- حتى يعمل النظام بطريقة صحيحة، من الضروري أن يحتوي كل جهاز على عنوان فريد خاص به (الرقم التعريفي).

في حالة الوحدات الخارجية، يُصعد بتهيئة الرقم التعريفي بتهيئة الجسر 10.

في حالة أجهزة الإنتركم فيديو، يُصعد بتهيئة الرقم التعريفي ما يلي:

- الإشارة إلى الجهاز كرنيسية لجهاز الإنتركم فيديو الرئيسي.
  - الإشارة إلى الجهاز كامتداد 1/امتداد 2 لأجهزة الإنتركم فيديو الإضافية.
- كما يُلاحظ أن أجهزة الإنتركم فيديو المقدمة في أطقم الأسرة الواحدة والأسرتين مهيأة مسبقاً كرنيسية، بينما أجهزة الإنتركم فيديو المقدمة كاختيارية تكون مهيأة مسبقاً على أنها امتداد 1.

- بمجرد الانتهاء من الخطوات السابقة، ستتمكن من القيام بتركيب وتوصيل الأجهزة بنقل الأسرة.



- بمجرد تركيب جهاز الإنتركم فيديو قم بتنشيط، بواسطة الأيقونة [عام] أجهزة CAM1 وCAM2 وCCTV1 وCCTV2 التي يمكن الإطلاع عليها بواسطة



الأيقونة [SWITCH] وبقم بتنشيط المشغلات التي ترغب في استخدامها (LOCK1 وLOCK2 وGATE1 وGATE2).

K42945 - K42946 - K42955 - K42956

## Prima configurazione videocitofono - smartphone

Note di Installazione:

- Si consiglia di installare il monitor in vicinanza del router in modo tale da poter avere un segnale Wi-Fi sufficientemente intenso
- Si consiglia di non installare il monitor in vicinanza di grossi oggetti metallici o in vicinanza di dispositivi che possano generare campi elettromagnetici

Una volta che il sistema è collegato, i dispositivi possono essere attivati.

L'accensione del videocitofono Wi-Fi può richiedere circa 40s.

## Première configuration portier-vidéo - smartphone

Consignes d'installation :

- Il est conseillé d'installer le moniteur à proximité du routeur de sorte à disposer d'un signal Wi-Fi d'une intensité suffisante
- Il est conseillé de ne pas installer le moniteur à proximité de gros objets métalliques ou à proximité de dispositifs pouvant générer un champ électromagnétique

Il est possible d'activer les dispositifs après avoir connecté le système.

L'allumage du portier-vidéo Wi-Fi peut demander environ 40 secondes.

## Primera configuración videoportero - smartphone

Notas de montaje:

- Se recomienda instalar el monitor cerca del router para contar con una señal Wi-Fi lo suficientemente intensa
- Se recomienda no montar el monitor cerca de grandes objetos metálicos o dispositivos que puedan generar campos electromagnéticos

Una vez conectado el sistema, se pueden activar los dispositivos.

El encendido del videoportero Wi-Fi puede tardar unos 40 s.

## Πρώτη διαμόρφωση θυροτηλεόρασης - smartphone

Σημειώσεις εγκατάστασης:

- Συνιστάται η εγκατάσταση της οθόνης κοντά στον δρομολογητή ώστε η ένταση του σήματος Wi-Fi να είναι κατάλληλη
- Δεν συνιστάται η εγκατάσταση της οθόνης κοντά σε μεγάλα μεταλλικά αντικείμενα ή κοντά σε μηχανισμούς που μπορεί να δημιουργήσουν ηλεκτρομαγνητικά πεδία

Μετά τη σύνδεση του συστήματος, οι μηχανισμοί μπορούν να ενεργοποιηθούν.

Για την ενεργοποίηση της θυροτηλεόρασης Wi-Fi μπορεί να απαιτούνται περίπου 40 δευτ.

## Initial Video entryphone-smartphone configuration

Installation notes:

- We recommend you install the monitor near the router in order to have a strong enough Wi-Fi signal
- We advise against installing the monitor near large metallic objects or near devices which could generate electromagnetic fields

Once the system has been connected, the devices can be enabled.

Switching on the Wi-Fi video entryphone may take approximately 40s.

## Erste Videohaustelefon-Smartphone-Konfiguration

Installationshinweise:

- Für ein WLAN-Signal ausreichender Stärke sollte der Monitor in der Nähe des Routers installiert werden
- Von der Installation des Monitors in der Nähe von großen Metallgegenständen oder Geräten, die elektromagnetische Felder erzeugen können, wird abgeraten

Nach Verbindung des Systems können die Geräte aktiviert werden.

Die Einschaltung des WLAN-Videohaustelefons kann ca. 40s dauern.

## Primeira configuração do videoporteiro-smartphone

Notas de instalação:

- Aconselha-se a instalar o monitor junto ao router de forma a poder obter um sinal Wi-Fi suficientemente intenso
- Aconselha-se a não instalar o monitor junto a grandes objetos metálicos nem junto a dispositivos que possam gerar campos eletromagnéticos

Uma vez ligado o sistema, os dispositivos podem ser ativados.

O videoporteiro Wi-Fi pode levar cerca de 40s a ligar.

## التهيئة الأولى لجهاز الإنترنت فيديو - الهاتف الذكي

ملاحظات التركيب:

- نوصي بتركيب الشاشة بالقرب من جهاز التوجيه بحيث تتمكن من الحصول على إشارة Wi-Fi قوية بما يكفي
- ننصح بعدم تركيب الشاشة بالقرب من الأشياء المعدنية الكبيرة أو بالقرب من الأجهزة التي يمكنها توليد مجالات كهرومغناطيسية

بمجرد توصيل النظام، يمكن تنشيط الأجهزة.

قد يتطلب تشغيل جهاز الإنترنت فيديو Wi-Fi حوالي 40 ثانية.

**K42945 - K42946 - K42955 - K42956**

Il dispositivo, una volta selezionata la lingua di preferenza, mostra la videata seguente:

Once you have selected your chosen language, the device shows the following screen:

Après avoir sélectionné la langue d'utilisation, le dispositif affiche la page suivante :

Nachdem die gewünschte Sprache eingestellt wurde, erscheint folgende Seite auf dem Gerät:

Tras seleccionar el idioma deseado, en el monitor se muestra la pantalla siguiente:

O dispositivo, uma vez selecionado o idioma preferido, mostra o ecrã seguinte:

Ο μηχανισμός, μετά την επιλογή της επιθυμητής γλώσσας, εμφανίζει το παρακάτω παράθυρο:

مجرد اختيار اللغة المفضلة، يعرض الجهاز صفحة الشاشة التالية:

Il monitor, una volta selezionata la lingua di preferenza, mostra la videata seguente:

Once you have selected your chosen language, the monitor shows the following screen:

Après avoir sélectionné la langue d'utilisation, le monitor affiche la page suivante :

Nachdem die gewünschte Sprache eingestellt wurde, erscheint folgende Seite auf dem Monitor:

Tras seleccionar el idioma deseado, en el monitor se muestra la pantalla siguiente:

O monitor, uma vez selecionado o idioma preferido, mostra o ecrã seguinte:

Η οθόνη, μετά την επιλογή της επιθυμητής γλώσσας, εμφανίζει το παρακάτω παράθυρο:

مجرد اختيار اللغة المفضلة، تعرض الشاشة صفحة الشاشة التالية:

Si noti che le icone relative al segnale Wi-Fi ed alla connessione con cloud indicano assenza di comunicazione. Selezionando l'icona Wi-Fi si entra nella pagina di configurazione delle funzionalità Wi-Fi e di remotizzazione.

Note that the icons relating to the Wi-Fi signal and to the connection to the cloud indicate there is no communication. Select the Wi-Fi icon to enter the Wi-Fi and remote operation functions configuration page.

Les icônes relatives au signal Wi-Fi et à la connexion au cloud indiquent l'absence de communication. Sélectionner l'icône Wi-Fi pour entrer sur la page de configuration des fonctions Wi-Fi et de commande à distance.

Die Symbole des WLAN-Signals und der Cloud-Verbindung weisen darauf hin, dass keine Kommunikation besteht. Bei Auswahl des WLAN-Symbole wird die Konfigurationsseite der Funktionen WLAN und Fernzugriff aufgerufen.

Cabe destacar que los iconos correspondientes a la señal Wi-Fi y a la conexión con la nube indican falta de comunicación. Seleccionando el icono Wi-Fi se entra en la página de configuración de las funcionalidades Wi-Fi y comunicación remota.

De notar que os iconos relativos ao sinal Wi-Fi e à ligação à Cloud indicam a ausência de comunicação. Seleccionando o ícone Wi-Fi entra-se na página de configuração das funcionalidades Wi-Fi e de remotização.



QR Code del dispositivo  
Default Password: password iniziale (password da tenere riservata)  
AP name: nome del dispositivo in AP mode  
UID: Identificativo univoco del monitor  
MAC: MAC address Wi-Fi

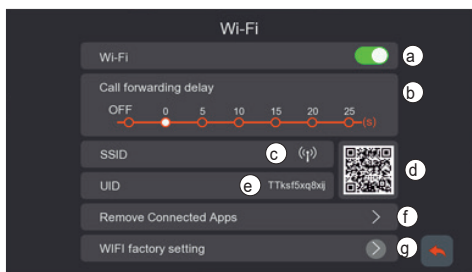
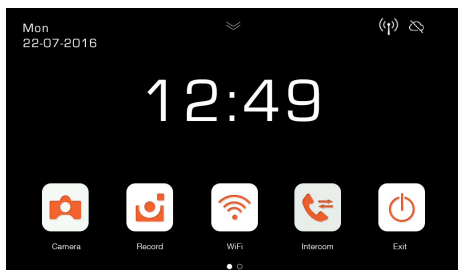

Λάβετε υπόψη ότι τα εικονίδια που σχετίζονται με το σήμα Wi-Fi και τη σύνδεση με το cloud υποδεικνύουν την απουσία επικοινωνίας.  
Εάν επιλέξετε το εικονίδιο Wi-Fi, ανοίγει η σελίδα διαμόρφωσης των λειτουργιών Wi-Fi και απομακρυσμένου ελέγχου.

يُلاحظ أن الأيقونات المتعلقة بإشارة Wi-Fi والاتصال بالسحابة تشير إلى عدم وجود اتصال.  
عند اختيار أيقونة Wi-Fi، ستدخل في صفحة تهيئة وظائف Wi-Fi والتحكم عن بُعد.

## K42945 - K42946 - K42955 - K42956

- a** - Attivazione/disattivazione modulo Wi-Fi
- b** - Impostazione inoltro di chiamata da posto esterno ad app:
- OFF: inoltro disattivato
  - 0s - 25s: tempo che si desidera intercorra tra la chiamata da posto esterno ed inoltro chiamata su smartphone.
  - 0s: la chiamata è inoltrata subito
  - 5s, 10s,... la chiamata da posto esterno è inoltrata ad app dopo rispettivamente 5s, 10s, ...
- c** - Area con indicazione nome della rete Wi-Fi (SSID) ed indicazione dell'intensità del segnale Wi-Fi
- d** - QR code che identifica univocamente il videocitofono Wi-Fi
- e** - UID alfanumerico che identifica univocamente il videocitofono Wi-Fi
- f** - Funzione per rimuovere ogni collegamento app-videocitofono (vale nel caso di modalità free-login, vedi capitolo successivo). Dopo l'utilizzo di questa funzione, si riconfiguri il collegamento app-videocitofono, rimuovendo dall'app View Door il dispositivo precedentemente collegato e riconnettendolo subito mediante opzione "Device connected to Network" (Dispositivo connesso alla rete), procedendo esclusivamente alla prima configurazione attraverso QR code.
- g** - Funzione per resettare la configurazione Wi-Fi.  
Con questa funzione sarà resettata la connessione router-videocitofono ed ogni connessione app-videocitofono. Dopo il Wi-Fi reset il videocitofono ritornerà allo stato di prima configurazione, ovvero si porterà in modalità Access Point.

- a** - Activation/désactivation du module Wi-Fi
- b** - Réglage du transfert d'appel depuis un poste extérieur à l'appli :
- OFF : transfert désactivé
  - 0s - 25s : temps qui doit s'écouler entre l'appel depuis le poste extérieur et le transfert d'appel sur smartphone.
  - 0s : l'appel est transféré immédiatement
  - 5s, 10s,... l'appel provenant du poste extérieur est transféré à l'appli, respectivement au bout de 5s, 10s, ...
- c** - Secteur avec l'indication du nom du réseau Wi-Fi (SSID) et de l'intensité du signal Wi-Fi
- d** - Code QR identifiant le portier-védo Wi-Fi de façon univoque
- e** - UID alphanumérique identifiant le portier-védo Wi-Fi de façon univoque
- f** - Fonction permettant de supprimer toutes les connexions appli/portier-védo (valable pour la modalité free-login, voir au chapitre suivant).  
Après avoir utilisé cette fonction, reconfigurer la connexion appli/portier-védo en supprimant de l'appli View Door le dispositif préalablement connecté et en le reconnectant immédiatement à travers l'option « Device connected to Network » (Dispositif connecté à réseau), en procédant exclusivement à la première configuration avec le code QR.
- g** - Fonction permettant de réinitialiser la configuration Wi-Fi.  
Cette fonction permet de réinitialiser la connexion routeur/portier-védo et toute connexion appli/portier-védo. Après la réinitialisation de la Wi-Fi, le portier-védo retournera aux conditions de la première configuration, à savoir en modalité Access Point.

- a** - Enabling/disabling the Wi-Fi module
- b** - Forward call setting from outdoor station to App:
- OFF: forwarding disabled
  - 0s - 25s: time you wish to pass between the call from the outdoor station and the call forwarding to your smartphone.
  - 0s: the call is forwarded immediately
  - 5s, 10s,... the call from the outdoor station is forwarded to the App after 5s, 10s, ... respectively.
- c** - Area with an indication of the name of the Wi-Fi network (SSID) and an indication of the Wi-Fi signal strength
- d** - QR code which unequivocally identifies the Wi-Fi Video entryphone
- e** - alphanumeric UID which unequivocally identifies the Wi-Fi Video entryphone
- f** - Function for removing all App-video entryphone connections (applies in the case of free-login mode, see next chapter).  
After using this function, reconfigure the App-video entryphone connection, removing the device previously connected from the View Door App and reconnecting it immediately using the "Device connected to Network" option, proceeding solely with initial configuration via QR code.
- g** - Function for resetting the Wi-Fi configuration.  
The router-video entryphone connection and all App-video entryphone connections will be reset. After the Wi-Fi reset the video entryphone will return to the initial configuration status, in other words it will return to Access Point mode.

- a** - Aktivieren/Deaktivieren des WLAN-Moduls
- b** - Einstellung Rufweiterleitung von Außenstelle an die App:
- OFF: Weiterleitung deaktiviert
  - 0s - 25s: Zeit, die zwischen dem Ruf von der Außenstelle und der Rufweiterleitung an das Smartphone verstreichen soll.
  - 0s: der Ruf wird sofort weitergeleitet
  - 5s, 10s,... der Ruf von der Außenstelle wird nach jeweils 5s, 10s, ... an die App weitergeleitet
- c** - Bereich mit Angabe des WLAN-Netzwerknamens (SSID) und der WLAN-Signalstärke
- d** - QR Code zur eindeutigen Kennung des WLAN-Videohaustelefons
- e** - Alphanumerische UID zur eindeutigen Kennung des WLAN-Videohaustelefons
- f** - Funktion zur Entfernung jeder App-Videohaustelefon-Verbindung (beim Modus Free-Login gültig, siehe nächstes Kapitel).  
Konfigurieren Sie nach Verwendung dieser Funktion erneut die App-Videohaustelefon-Verbindung, indem Sie aus der App View Door das vorab verbundene Gerät entfernen und es anhand der Option „Device connected to Network“ (Gerät mit Netzwerk verbunden) sofort wieder verbinden. Führen Sie hierzu die erste Konfiguration ausschließlich über den QR Code aus.
- g** - Funktion zum Zurücksetzen der WLAN-Konfiguration.  
Mit dieser Funktion wird die Router-Videohaustelefon-Verbindung sowie jede App-Videohaustelefon-Verbindung zurückgesetzt. Nach dem WLAN-Reset kehrt das Videohaustelefon in den Status der ersten Konfiguration zurück, d.h. in den Modus Access Point.

## K42945 - K42946 - K42955 - K42956

- a** - Activación/desactivación del módulo Wi-Fi
- b** - Configuración de desvío de llamada de aparato externo a la aplicación:
- OFF: desvío desactivado
  - 0s - 25s: tiempo que se desea que transcurra entre la llamada desde el aparato externo y el desvío al smartphone.
  - 0s: la llamada se desvía inmediatamente
  - 5s, 10 s... la llamada desde el aparato externo se desvía a la aplicación al cabo de respectivamente 5, 10 segundos, ...
- c** - Área con indicación del nombre de la red Wi-Fi (SSID) e indicación de la intensidad de la señal Wi-Fi
- d** - Código QR que identifica de forma unívoca el videoportero Wi-Fi
- e** - UID que identifica de forma unívoca el videoportero Wi-Fi
- f** - Función para eliminar cualquier conexión aplicación-videoportero (vale para el modo Free Login, consulte el apartado siguiente). Después de utilizar esta función, vuelva a configurar la conexión aplicación-videoportero, eliminando de la aplicación VIEW Door el dispositivo previamente conectado y volviendo a conectarlo inmediatamente después con la opción "Device connected to Network" (Dispositivo conectado a la red), realizando la primera configuración exclusivamente a través del código QR.
- g** - Función para resetear la configuración Wi-Fi.  
Con esta función se resetean la conexión router-videoportero y cualquier conexión aplicación-videoportero. Después del reset del Wi-Fi, el videoportero vuelve al estado de primera configuración, es decir el modo Punto de acceso.

- α** - Ενεργοποίηση/απενεργοποίηση μονάδας Wi-Fi
- β** - Ρύθμιση προώθησης κλήσης από τον εξωτερικό σταθμό στην εφαρμογή:
- OFF: απενεργοποίηση προώθησης
  - 0s - 25s: χρόνος που πρέπει να περάσει από την κλήση από τον εξωτερικό σταθμό έως την προώθηση της κλήσης στο smartphone.
  - 0s: η κλήση προωθείται αμέσως
  - 5s, 10s... η κλήση από τον εξωτερικό σταθμό προωθείται από την εφαρμογή μετά από 5s, 10s αντίστοιχα ...
- γ** - Περιοχή με την ένδειξη ονόματος του δικτύου Wi-Fi (SSID) και της έντασης του σήματος Wi-Fi
- δ** - Κώδικας QR που προσδιορίζει με μοναδικό τρόπο τη θυροτηλέοραση Wi-Fi
- ε** - Αλφαριθμητικός UID που προσδιορίζει με μοναδικό τρόπο τη θυροτηλέοραση Wi-Fi
- στ** - Λειτουργία για κατάργηση κάθε σύνδεσης εφαρμογής-θυροτηλέορασης (ισχύει στην περίπτωση της λειτουργίας ελεύθερης σύνδεσης, βλ. επόμενο κεφάλαιο).  
Μετά τη χρήση αυτής της λειτουργίας, επαναδιαμορφώστε τη σύνδεση εφαρμογής-θυροτηλέορασης, καταργώντας από την εφαρμογή View Door τον μηχανισμό που ήταν προηγουμένως συνδεδεμένος και επανασυνδεόντας τον αμέσως μέσω της επιλογής «Device connected to Network» (Μη συνδεδεμένος μηχανισμός στο δίκτυο) και προχωρώντας στην πρώτη διαμόρφωση αποκλειστικά μέσω του κώδικα QR.
- ζ** - Λειτουργία για επαναφορά της διαμόρφωσης Wi-Fi.  
Με αυτήν τη λειτουργία, εκτελείται επαναφορά της σύνδεσης δρομολογητή-θυροτηλέορασης και κάθε σύνδεσης εφαρμογής-θυροτηλέορασης. Μετά την επαναφορά του Wi-Fi, ο μηχανισμός θα επιστρέψει στην κατάσταση της πρώτης διαμόρφωσης, δηλ. θα μεταβεί στη λειτουργία σημείου πρόσβασης.

- a** - Ativação/desativação do módulo Wi-Fi
- b** - Definição do reencaminhamento de chamadas do posto externo para a app:
- OFF: reencaminhamento desativado
  - 0s - 25s: tempo que se deseja que passe entre a chamada do posto externo e o reencaminhamento da chamada para o smartphone.
  - 0s: a chamada é logo reencaminhada
  - 5s, 10s... a chamada do posto externo é reencaminhada para a app ao fim de respetivamente 5s, 10s, ...
- c** - Área com a indicação do nome da rede Wi-Fi (SSID) e a indicação da intensidade do sinal Wi-Fi
- d** - Código QR que identifica univocamente o videoporteiro Wi-Fi
- e** - UID alfanumérico que identifica univocamente o videoporteiro Wi-Fi
- f** - Função para remover todas as ligações app-videoporteiro (aplica-se no caso do modo de login gratuito, consulte o capítulo seguinte). Após a utilização desta função, reconfigure a ligação app-videoporteiro, removendo da app View Door o dispositivo previamente ligado e voltando logo a ligá-lo mediante a opção "Device connected to Network" (Dispositivo ligado à rede), procedendo exclusivamente à primeira configuração através do código QR.
- g** - Função para fazer o reset da configuração Wi-Fi.  
Com esta função será feito o reset da ligação router-videoporteiro e de todas as ligações app-videoporteiro. Após o reset do Wi-Fi, o videoporteiro voltará ao estado de primeira configuração, ou seja, colocar-se-á no modo Access Point.

- a** - تنشيط/تعطيل وحدة Wi-Fi  
ضبط إعادة توجيه المكالمات من وحدة خارجية إلى التطبيق:
- OFF: إعادة التوجيه معطل
  - 0 ثانية - 25 ثانية: الوقت الذي ترغب في انقضاءه بين المكالمات من الوحدة الخارجية وإعادة توجيه المكالمات إلى الهاتف الذكي.
  - 0 ثانية: تم إعادة توجيه المكالمات فوراً
  - 5 ثوان، 10 ثوان.. يتم إعادة توجيه المكالمات من الوحدة الخارجية إلى التطبيق على التوالي بعد 5 ثوان، 10 ثوان، ...
- c** - منطقة تحتوي على الإشارة إلى اسم شبكة (Wi-Fi) (SSID) والإشارة إلى قوة إشارة Wi-Fi
- d** - رمز الاستجابة السريعة الذي يحدد بشكل فريد جهاز الإنتركم فيديو عبر Wi-Fi
- e** - رقم تعريف فريد (UID) أبجدي رقمي والذي يحدد بشكل فريد جهاز الإنتركم فيديو عبر Wi-Fi
- f** - وظيفة إزالة أي اتصال بين التطبيق-جهاز الإنتركم فيديو (تسري في حالة وضع تسجيل الدخول الحر، انظر الفصل التالي).  
بعد استخدام هذه الوظيفة، أعد تهيئة توصيل التطبيق-جهاز الإنتركم فيديو، عن طريق إزالة الجهاز المتصل مسبقاً من تطبيق View Door وإعادة توصيله فوراً بواسطة خيار "Device connected to Network" (الجهاز المتصل بالشبكة)، مع القيام بالتهيئة الأولى حصرياً عبر رمز الاستجابة السريعة.
- g** - وظيفة إعادة ضبط تهيئة Wi-Fi.  
بواسطة هذه الوظيفة، سيتم إعادة اتصال جهاز التوجيه-جهاز الإنتركم فيديو وأي اتصال بين التطبيق-جهاز الإنتركم فيديو. بعد إعادة ضبط Wi-Fi، سيعود جهاز الإنتركم فيديو إلى حالة التهيئة الأولية، أي سينقل إلى وضع Access Point.

K42945 - K42946 - K42955 - K42956

## Configurazione funzionalità di remotizzazione

La configurazione della connessione del monitor alla rete Wi-Fi è possibile esclusivamente con l'app "View Door" disponibile negli store.

## Configuration des fonctions de commande à distance

Il est possible de configurer la connexion du moniteur au réseau Wi-Fi exclusivement à l'aide de l'app « View Door » disponible dans les boutiques.

## Configuración de la función de comunicación remota

La configuración de la conexión del monitor a la red Wi-Fi es posible exclusivamente con la aplicación "View Door" disponible en las tiendas.

## Διαμόρφωση λειτουργίας απομακρυσμένου ελέγχου

Η διαμόρφωση της σύνδεσης της οθόνης στο δίκτυο Wi-Fi είναι δυνατή αποκλειστικά με μόνο με την εφαρμογή «View Door» που διατίθεται στα store.

1

Si verifichi che il modulo Wi-Fi (a) sia attivo

S'assure que le module Wi-Fi (a) est actif

Compruebe que el módulo Wi-Fi (a) esté activado

Βεβαιωθείτε ότι η μονάδα Wi-Fi (a) είναι ενεργοποιημένη

2

Nel caso di prima configurazione, assicurarsi che il videocitofono si trovi in modalità AP, ovvero in (c) compaia l'icona AP. Nel caso in cui il monitor non si trovasse in modalità AP si resettì la configurazione del modulo Wi-Fi (g).

Pour la première configuration, s'assurer que le portier-vidéo est en modalit  AP,   savoir que l'ic ne AP s'affiche (c). Si le moniteur n'est pas en modalit  AP, relancer la configuration du module Wi-Fi (g).

En caso de primera configuraci n, aseg rese de que el videoportero est  en modo AP, es decir que en (c) aparezca el icono AP. Si el monitor no estuviera en el modo AP, resetee la configuraci n del m dulo Wi-Fi (g).

Στην περίπτωση της πρώτης διαμόρφωσης, βεβαιωθείτε ότι η θυροτηλέραση βρίσκεται στη λειτουργία AP, δηλ. στο (γ) εμφανίζεται το εικονίδιο AP. Στην περίπτωση στην οποία η οθόννη δεν βρίσκεται στη λειτουργία AP, εκτελείται επαναφορά της διαμόρφωσης της μονάδας Wi-Fi (g).

## Remote operation functions configuration

Configuration of the monitor connection to the Wi-Fi network is only possible with the "View Door" App available from the stores.

## Konfiguration der Funktion Fernzugriff

Die Konfiguration der Monitorverbindung mit dem WLAN-Netzwerk ist ausschlielich anhand der in den Stores verfgbaren App „View Door“ mglich.

## Configura o da funcionalidade de remotiza o

A configura o da liga o do monitor   rede Wi-Fi   possvel exclusivamente com a app "View Door" disponvel nas lojas.

### ﺗﻬﻴﺔ ﻭﺯﻳﻔﺔ ﺗﺤﻜﻢ ﻋﻦ ﺑﻌﺪ

لا يمكن تهيئة اتصال الشاشة بشبكة Wi-Fi إلا عن طريق تطبيق "View Door" المتاح في المتاجر.

Make sure the Wi-Fi module (a) is enabled

Vergewissern Sie sich, dass das WLAN-Modul (a) aktiviert ist

Certifique-se de que o m dulo Wi-Fi (a) est  ativo

ﺗﺤﻘﻖ ﻣﻥ ﺃﻥ ﻭﺣﺪﺓ Wi-Fi (ﺃ) ﻧﺸﻄﺔ

During initial configuration, make sure the video entryphone is in AP mode, in other words the AP icon appears in (c). Should the monitor not be in AP mode, reset the configuration of the Wi-Fi module (g).

Stellen Sie bei der Erstkonfiguration sicher, dass sich das Videohaustelefon im Modus AP befindet, also dass in (c) das Symbol AP erscheint. Sollte sich der Monitor nicht im Modus AP befinden, setzen Sie die Konfiguration des WLAN-Moduls (g) zurck.

No caso de uma primeira configura o, certifique-se de que o videoporteiro se encontra no modo AP, ou seja, que em (c) aparea o ic ne AP. Caso o monitor n o se encontre no modo AP faa o reset da configura o do m dulo Wi-Fi (g).

ﻓﻲ ﺣﺎﻟﺔ ﺗﻬﻴﺔ ﺍﻟﻮﻟﻰ، ﺗﺎﻛﺪ ﻣﻥ ﺃﻥ ﺟﻬﺎﺯ ﺍﻟﺌﻨﺘﺮﻧﻚ ﻓﻴﺪﻳﻮ ﻓﻲ ﻭﻋﺪ AP، ﺃﻱ (ﺟ) ﺗﻈﻬﺮ ﺍﻟﺌﻴﻜﻮﻧﺔ AP. ﺇﺩﺍ ﻟﻢ ﺗﻜﻦ ﺍﻟﺸﺎﺷﺔ ﻓﻲ ﻭﻋﺪ AP، ﻓﺎﻋﺪ ﺿﺒﻂ ﺗﻬﻴﺔ ﻭﺣﺪﺓ Wi-Fi (ﻭ).

**K42945 - K42946 - K42955 - K42956**

3

Prima di attivare l'App View Door per il collegamento dell'app con il videocitofono, **si verifichi che la comunicazione via Wi-Fi sia attiva e connessa ad internet**. Per semplicità si consiglia di connettere lo smartphone alla stessa rete Wi-Fi a cui si desidera connettere il videocitofono.

Avant de valider l'appli View Door pour la connecter au portier-vidéo, **vérifier que la communication via Wi-Fi est activée et connectée à Internet**. Pour simplifier, il est conseillé de connecter le smartphone au même réseau Wi-Fi auquel vous souhaitez connecter le portier-vidéo.

Antes de activar la aplicación View Door para la conexión de la aplicación con el videoportero, **asegúrese de que la comunicación Wi-Fi esté activa y conectada a Internet**. Para simplificar, recomendamos conectar el smartphone a la misma red Wi-Fi a la que desea conectar el videoportero.

Πριν από την ενεργοποίηση της εφαρμογής View Door για τη σύνδεση της εφαρμογής με τη θυροτηλεόραση, **βεβαιωθείτε ότι η επικοινωνία μέσω Wi-Fi είναι ενεργοποιημένη και συνδεδεμένη στο διαδίκτυο**. Για λόγους ευκολίας, συνιστάται να συνδέσετε το smartphone στο ίδιο δίκτυο Wi-Fi στο οποίο θέλετε να συνδέσετε τη θυροτηλεόραση.

Before enabling the View Door App to connect the App with the video entryphone, **make sure communication via Wi-Fi is enabled and connected to the Internet**. For the sake of simplicity, we recommend you connect the smartphone to the same Wi-Fi network you wish to connect the video entryphone to.

Prüfen Sie vor Aktivierung der App View Door für die App-Verbindung mit dem Videohaustelefon, **ob die WLAN-Kommunikation aktiv und mit dem Internet verbunden ist**. Der Einfachheit halber sollten Sie das Smartphone mit dem gleichen WLAN-Netzwerk verbinden, mit dem Sie das Videohaustelefon vernetzen möchten.

Antes de ativar a App View Door para ligar a aplicação ao videoporteiro, **certifique-se de que a comunicação através de Wi-Fi está ativa e ligada à Internet**. Para simplificar, recomenda-se ligar o smartphone à mesma rede Wi-Fi à qual deseja ligar o videoporteiro.

قبل تنشيط تطبيق View Door من أجل توصيل التطبيق بجهاز الإنترنت فيديو، **تأكد من أن الاتصال عبر Wi-Fi نشط ومتصل بالإنترنت**. وبشكل أبسط، ننصح بتوصيل الهاتف الذكي بنفس شبكة Wi-Fi التي ترغب في توصيل جهاز الإنترنت فيديو بها.

4

Si attivi l'App, all'attivazione compare la schermata per la configurazione monitor-app:

Valider l'appli. La page de configuration moniteur-appli s'affiche :

Active la aplicación, aparece entonces la pantalla para la configuración monitor-aplicación:

Ενεργοποιήστε την εφαρμογή. Κατά την ενεργοποίηση εμφανίζεται η οθόνη για τη διαμόρφωση της οθόνης-εφαρμογής:

Enable the App, which displays the monitor-App configuration screen:

Aktivieren Sie die App, wonach die Seite zur Monitor-App-Konfiguration erscheint:

Ative a App; aquando da ativação aparece o ecrã para a configuração monitor-app:

قم بتنشيط التطبيق، عند التنشيط تظهر صفحة لتهيئة الشاشة-التطبيق:

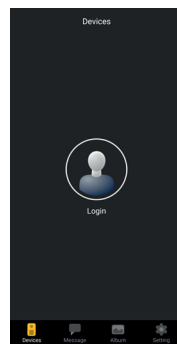



## K42945 - K42946 - K42955 - K42956

5

Con un tap su "Login" si potrà attivare la procedura di "Login".

In generale, il videocitofono supporta due modalità di utilizzo dell'app View Door:

- La prima modalità è denominata "Free Login". Si tratta di una modalità che non richiede un account MyVimar
- La seconda modalità è denominata "Account Login". Si tratta di una modalità che richiede la disponibilità di un account MyVimar. Tale modalità risulta utile se si utilizzano dispositivi le cui funzioni richiedono un account specifico.

Nel caso si decidesse di usare la modalità "Free Login", si potrà procedere inquadrare il QR-code che identifica univocamente il videocitofono in questione: il QR-code dovrà essere inquadrato all'interno della finestra rappresentata nell'immagine seguente (Fig.2). Per la procedura di configurazione si potrà saltare direttamente al punto 10).

Nel caso si decidesse di procedere con la modalità "Account Login", si proceda con un tap sulla scritta riportata nella parte inferiore della pagina, evidenziata dal logo Vimar. (Fig. 2)

Taper une fois sur « Login » pour valider la procédure de « Login ».

D'une manière générale, le portier-vidéo accepte deux modalités d'utilisation de l'appli View Door :

- La première modalité est dénommée « Free Login ». Pour cette modalité, il n'est pas nécessaire de posséder un compte MyVimar
- La deuxième modalité est dénommée « Account Login ». Pour cette modalité, il faut disposer d'un compte MyVimar. Cette modalité résulte utile si les fonctions des dispositifs employés impliquent la présence d'un compte spécifique.

Si vous décidez d'utiliser la modalité « Free Login », lisez le code QR qui identifie le portier-vidéo concerné de façon univoque : centrez le code QR dans la fenêtre représentée sur l'image ci-après (Fig.2). Pour la procédure de configuration, passez directement au point 10).

Si vous décidez d'utiliser la modalité « Account Login », tapez sur le message présent dans le bas de la page, signalé par le logo Vimar. (Fig. 2)

Tap on "Login" to enable the "Login" procedure. Generally, the video entryphone supports two Video Door App usage modes:

- The first mode is referred to as "Free Login". This mode does not require a MyVimar account
- The second mode is referred to as "Account Login". This mode requires the availability of a MyVimar account. This mode comes in handy when devices with functions requiring a specific account are being used.

Should you decide to use the "Free Login" mode, proceed by scanning the QR-code which unequivocally identifies the video entryphone in question: scan the QR-code as shown in the following image (Fig.2). For the configuration procedure, skip straight to point 10).

Should you decide to proceed with the "Account Login" mode, tap on the wording at the bottom of the page, highlighted by the Vimar logo. (Fig. 2)

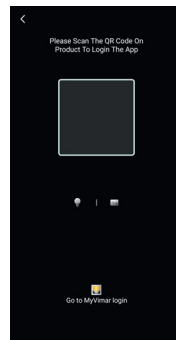

Mit einem Tap auf „Login“ kann der „Login“-Vorgang aktiviert werden.

Im Allgemeinen unterstützt das Videohaustelefon zwei Nutzungsmodi der App View Door:

- Der erste Modus wird als „Free-Login“ bezeichnet. Beim diesem Modus ist kein MyVimar-Konto erforderlich
- Der zweite Modus wird als „Account-Login“ bezeichnet. Beim diesem Modus ist die Verfügbarkeit eines MyVimar-Kontos erforderlich. Dieser Modus ist nützlich, wenn Sie Geräte verwenden, deren Funktionen ein bestimmtes Konto erfordern.

Falls Sie sich für den Modus „Free-Login“ entscheiden sollten, können Sie den QR-Code scannen, der das betreffende Videohaustelefon eindeutig identifiziert: Der QR-Code muss innerhalb des in der folgenden Abbildung gezeigten Fensters gescannt werden (Abb.2). Für die Konfiguration können Sie direkt zum Punkt 10) springen.

Wenn Sie den Modus „Account-Login“ wählen, fahren Sie mit einem Tap auf den Eintrag mit Vimar Logo unten auf der Seite fort. (Abb. 2)

**K42945 - K42946 - K42955 - K42956**

Un toque en "Login" activa el procedimiento de "Login".

En general, el videoportero admite dos modos de uso de la aplicación View Door:

- El primer modo se denomina "Free Login". Este modo no requiere una cuenta MyVimar.
- El segundo modo se denomina "Account Login". Para este modo hay que tener una cuenta MyVimar. Este modo es útil cuando se utilizan dispositivos cuyas funciones requieren una cuenta específica.

Si decide utilizar el modo "Free Login", hay que escanear el código QR que identifica unívocamente el videoportero en cuestión: el código QR debe escanearse dentro de la ventana que se muestra en la imagen siguiente (Fig. 2). Para el procedimiento de configuración se puede saltar directamente al punto 10).

Si elige el modo "Account Login", toque el texto en la parte inferior de la página donde aparece el logotipo de Vimar. (Fig. 2)

Πατώντας την επιλογή «Login» (Σύνδεση), μπορείτε να ενεργοποιήσετε τη διαδικασία «σύνδεσης».

Γενικά, η θυροτηλεόραση υποστηρίζει δύο μεθόδους χρήσης της εφαρμογής View Door:

- Η πρώτη μέθοδος ονομάζεται «Ελεύθερη σύνδεση». Πρόκειται για μια μέθοδο για την οποία δεν απαιτείται λογαριασμός MyVimar
- Η δεύτερη μέθοδος ονομάζεται «Σύνδεση σε λογαριασμό». Πρόκειται για μια μέθοδο για την οποία απαιτείται λογαριασμός MyVimar. Αυτή η μέθοδος είναι χρήσιμη εάν χρησιμοποιούνται μηχανισμοί για τις λειτουργίες των οποίων απαιτείται ειδικός λογαριασμός.

Εάν αποφασίσετε να χρησιμοποιήσετε τη μέθοδο «ελεύθερης σύνδεσης», καθάρατε τον κώδικα QR, ο οποίος προοριζόταν με μοναδικό τρόπο τη συγκεκριμένη θυροτηλεόραση: ο κωδικός QR πρέπει να καθαραστεί εντός του παραθύρου που φαίνεται στην παρακάτω εικόνα (Εικ.2). Για τη διαδικασία διαμόρφωσης, μπορείτε να προχωρήσετε απευθείας στο σημείο 10).

Εάν αποφασίσετε να προχωρήσετε με τη μέθοδο «σύνδεσης σε λογαριασμό», πατήστε την ένδειξη που υπάρχει στο κάτω μέρος της σελίδας, η οποία επισμαίνεται με το λογότυπο της Vimar. (Εικ. 2)

Ao tocar em "Login" poderá ativar o procedimento de "Login".

Em geral, o videoporteiro suporta dois modos de utilização da app View Door:

- O primeiro modo chama-se "Free Login". Trata-se de um modo que não requer uma conta MyVimar
- O segundo modo chama-se "Account Login". Trata-se de um modo que requer a disponibilidade de uma conta MyVimar. Este modo é útil caso se utilizem dispositivos cujas funções exijam uma conta específica.

Se decidir usar o modo "Free Login", pode prosseguir enquadrando o código QR que identifica exclusivamente o videoporteiro em questão: o código QR deve ser enquadrado dentro da janela representada na imagem seguinte (Fig.2). Para o procedimento de configuração, poderá avançar diretamente para o ponto 10).

Se decidir prosseguir com o modo "Account Login", prossiga tocando no texto na parte inferior da página, destacado pelo logótipo Vimar. (Fig. 2)

بواسطة النقر على "Login" "تسجيل الدخول"، ستتمكن من تنشيط إجراء "Login" "تسجيل الدخول".

بوجه عام، يدعم جهاز الإنترنت فيديو وضعين لاستخدام تطبيق View Door

- يُسمى الوضع الأول "Free Login" "تسجيل الدخول الحر". إنه عبارة عن وضع لا يتطلب حساب MyVimar
- يُسمى الوضع الثاني "Account Login" "تسجيل الدخول إلى الحساب". إنه عبارة عن وضع يتطلب توفر حساب MyVimar. يفيد هذا الوضع إذا كنت تستخدم أجهزة تتطلب وظائفها حسابًا خاصًا.

إذا ما قررت استخدام وضع "Free Login" "تسجيل الدخول الحر"، ستتمكن من القيام بتأطير رمز الاستجابة السريعة الذي يحدد على نحو فريد جهاز الإنترنت المعني. سيتعين تأطير رمز الاستجابة السريعة داخل النافذة الممثلة في الصورة التالية (الشكل 2). من أجل إجراء التهيئة، ستتمكن من التخطي مباشرة إلى النقطة (10).

إذا ما قررت المتابعة بوضع "تسجيل الدخول إلى الحساب"، فقم بالنقر على الكتابة الواردة في الجزء السفلي من الصفحة، والمميزة بشعار Vimar. (الشكل 2)

K42945 - K42946 - K42955 - K42956

6

Nel caso si avesse scelto la modalità "Account Login", l'app richiederà l'inserimento delle credenziali relative all'account MyVimar, come riportato nella Fig. 03.

Si vous avez choisi la modalit   « Account Login », l'appli demandera de saisir les coordonn  es correspondant au compte MyVimar, comme le montre la Fig. 03.

Si ha elegido el modo "Account Login", la aplicaci  n solicita que introduzca las credenciales de su cuenta MyVimar, como se muestra en la Fig. 03.

Εάν επιλέξατε τη μέθοδο «σύνδεσης σε λογαριασμό», η εφαρμογή θα ζητήσει την εισαγωγή των διαπιστευτηρίων που αφορούν τον λογαριασμό MyVimar,   πως φαίνεται στην Εικ. 03.

Should you have chosen the "Account Login" mode, the App will prompt you to enter the access credentials to your MyVimar account, as shown in Fig. 03.

Beim Modus „Account-Login“ fordert die App zur Eingabe der Anmelde­daten des MyVimar-Kontos auf, siehe Abb. 03.

Se tiver escolhido o modo "Account Login", a app solicitar   que insira as credenciais relativas    conta MyVimar, como mostrado na Fig. 03.

  ذا اخترت وضع "Account Login" تسجيل الدخول   لى الحساب، سيطلب التطبيق إدخال بيانات الاعتماد المتعلقة بحساب MyVimar، على النحو المبين في الشكل 03.

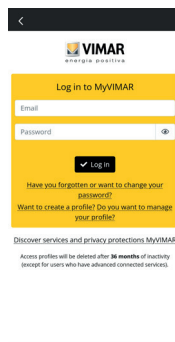

7

Una volta inserito correttamente l'account MyVimar, si otterr   la pagina:

Apr  s avoir saisi correctement le compte MyVimar, la page suivante s'affiche :

Una vez introducida correctamente la cuenta MyVimar, aparece la p  gina:

Μετά τη σωστή εισαγωγή των διαπιστευτηρίων του λογαριασμού MyVimar, θα εμφανιστεί η σελίδα:

Once you have correctly logged into your MyVimar account, the following page opens:

Nach Eingabe der korrekten My-Vimar-Anmelde­daten erscheint folgende Seite:

Depois de ter entrado com sucesso na conta MyVimar, obter   a p  gina:

  مجرد إدخال حساب MyVimar بطريقة صحيحة، ستحصل على الصفحة:

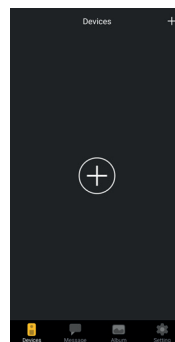

8

Per la connessione del dispositivo videocitofonico all'app, si faccia un tap sul simbolo "+", ottenendo la pagina riportata sotto:

Pour connecter le dispositif portier-vid  o    l'appli, tapez sur le symbole « + » afin d'ouvrir la page ci-dessous :

Para conectar el videoportero a la aplicaci  n, toque el s  mbolo "+" y aparece la p  gina que se muestra a continuaci  n:

Για τη σύνδεση του μηχανισμού θυροτηλεόρασης στην εφαρμογή, πατήστε το s  μβολο «+» και θα εμφανιστεί η παρακάτω σελίδα:

To connect the video door entry device to the App, tap on the "+" symbol, the following page opens:

Die Verbindung der Videohaustelefon-Ger  ts mit der App erfolgt durch einen Tap auf das Symbol „+“, wonach die Seite hier unten erscheint:

Para ligar o dispositivo de videoporteiro    app, toque no s  mbolo "+" e obter   a p  gina abaixo:

  ن أجل توصيل جهاز الـ  نتركم فيديو بالتطبيق، انقر على الرمز "+"، لتحصل على الصفحة الواردة ادناه:

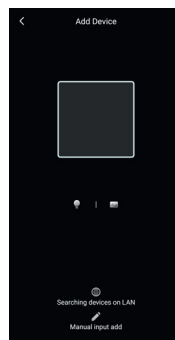

## K42945 - K42946 - K42955 - K42956

9

Per collegare l'app al videocitofono, si inquadri il QR-code che identifica univocamente il videocitofono in questione: il QR-code dovrà essere inquadrato all'interno della finestra rappresentata nell'immagine riportata sopra.

Pour connecter l'app au portier-vidéo, lisez le code QR qui identifie le portier-vidéo concerné de façon univoque : centrez le code QR dans la fenêtre représentée sur l'image ci-après.

Para conectar la aplicación al videoportero, escanee el código QR que identifica de forma unívoca el videoportero en cuestión: el código QR debe escanearse dentro de la ventana que se muestra en la imagen superior.

Για να συνδέσετε την εφαρμογή στη θυροτηλέραση, καθράρετε τον κώδικα QR, ο οποίος προσδιορίζει με μοναδικό τρόπο τη συγκεκριμένη θυροτηλέραση: ο κωδικός QR πρέπει να καθαραριστεί εντός του παραθύρου που φαίνεται στην παραπάνω εικόνα.

10

Se il QR-code del videocitofono è stato inquadrato correttamente, comparirà la pagina:

Si le code QR du portier-vidéo a été centré correctement, la page ci-après s'affiche :

Si el código QR del videoportero se ha escaneado correctamente, aparece la página:

Εάν ο κωδικός QR της θυροτηλέρασης καθαραρίστηκε σωστά, θα εμφανιστεί η παρακάτω σελίδα:

11

Una volta che il dispositivo è stato individuato dall'app, allora apparirà la pagina riportata sotto:

Après que l'appli aura identifié le dispositif, la page ci-dessous s'affichera :

Una vez que la aplicación detecta el dispositivo, aparece la página siguiente:

Όταν ο μηχανισμός εντοπιστεί από την εφαρμογή, θα εμφανιστεί η παρακάτω σελίδα:

To connect the App to the video entryphone, scan the QR-code which unequivocally identifies the video entryphone in question: scan the QR-code as shown in the above image.

Zur Verbindung der App mit dem Videohaustelefon scannen Sie den QR-Code, der das betreffende Videohaustelefon eindeutig identifiziert: Der QR-Code muss innerhalb des in der nachstehenden Abbildung gezeigten Fensters gescannt werden.

Para ligar a app ao videoporteiro, enquadre o código QR que identifica exclusivamente o videoporteiro em questão: o código QR deve ser enquadrado dentro da janela representada na imagem acima.

من أجل توصيل التطبيق بجهاز الإنتركم فيديو، قم بتأطير رمز الاستجابة السريعة الذي يحدد بشكل فريد جهاز الإنتركم فيديو المعنى: سيتعين تأطير رمز الاستجابة السريعة داخل النافذة الممثلة في الصورة الواردة أعلاه.

If the video entryphone QR-code has been scanned correctly, the following page opens:

Haben Sie den QR-Code des Videohaustelefons richtig gescannt, erscheint die Seite:

Se o código QR do videoporteiro tiver sido enquadrado corretamente, aparecerá a página:

إذا تم تأطير رمز الاستجابة السريعة الخاص بجهاز الإنتركم فيديو بطريقة صحيحة، ستظهر الصفحة:

Once the device has been identified by the App, then the page shown below appears:

Nachdem das Gerät von der App erkannt wurde, wird folgende Seite eingeblendet:

Assim que o dispositivo tiver sido detetado pela app, aparecerá a página abaixo:

بمجرد أن يحدد التطبيق الجهاز ستظهر الصفحة الواردة أدناه:

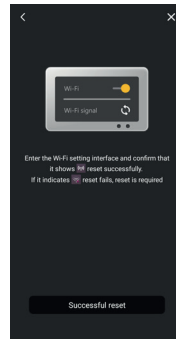
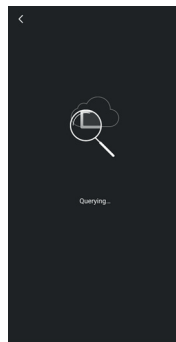

## K42945 - K42946 - K42955 - K42956

12

Verificare che nella pagina dedicata alla configurazione del modulo Wi-Fi del videocitofono, il dispositivo si trovi in modalità AP (icona).

In caso affermativo, si confermi "Successful reset" sull'app.

In caso negativo, si resettì il modulo Wi-Fi del videocitofono e si confermi sull'app l'avvenuto reset del modulo Wi-Fi del dispositivo.

Nota: ogni qualvolta che si resettò il modulo Wi-Fi, il videocitofono sarà disconnesso dal cloud. Si consiglia di attendere circa 30s prima di procedere a nuova configurazione.

S'assurer que le dispositif se trouve en modalit  AP (ic ne) sur la page consacr e   la configuration du module Wi-Fi du portier-vid o. Le cas  ch ant, confirmer en appuyant sur « Successful reset » sur l'app.

Dans le cas contraire, r initialiser le module Wi-Fi du portier-vid o et confirmer l'op ration sur l'app.

Remarque : chaque fois que vous r initialisez le module Wi-Fi, le portier-vid o sera d connect  du cloud. Il est conseill  d'attendre environ 30 secondes avant de proc der   une nouvelle configuration.

Compruebe que en la p gina dedicada a la configuraci n del m dulo Wi-Fi del videoportero, el dispositivo est  en modo AP (icono).

En caso afirmativo, confirme "Successful reset" en la aplicaci n.

De lo contrario, haga el reset del m dulo Wi-Fi del videoportero y confirme en la aplicaci n que el m dulo Wi-Fi del dispositivo se ha reseteado.

Nota: cada vez que resetea el m dulo Wi-Fi, el videoportero se desconecta de la nube. Se recomienda esperar unos 30 s antes de realizar una nueva configuraci n.

Βεβαιωθείτε  τι στη σελίδα που αφορά τη διαμόρφωση της μονάδας Wi-Fi της θυροτηλεόρασης, ο μηχανισμός βρίσκεται στη λειτουργία AP (εικονίδιο).

Εάν ναι, επιβεβαιώστε το στοιχείο «Successful reset» (Επιτυχής επαναφορά) στην εφαρμογή. Εάν  χι, εκτελέστε επαναφορά της μονάδας Wi-Fi της θυροτηλεόρασης και επιβεβαιώστε στην εφαρμογή την επαναφορά της μονάδας Wi-Fi του μηχανισμού.

Σημείωση: κάθε φορά που εκτελείτε επαναφορά της μονάδας Wi-Fi, η θυροτηλεόραση θα αποσυνδέεται από το cloud. Συνιστάται να περιμένετε περίπου 30 δευτ. πριν προχωρήσετε σε νέα διαμόρφωση.

Check that the device is in AP mode (icon) in the page dedicated to the video entryphone Wi-Fi module configuration.

If this is the case, confirm "Successful reset" on the App.

If not, reset the video entryphone Wi-Fi module and confirm the device Wi-Fi module has been reset on the App.

Note: every time you reset the Wi-Fi module, the video entryphone will be disconnected from the cloud. We recommend you wait approximately 30s before attempting a new configuration.

Stellen Sie sicher, dass sich das Ger t auf der Seite zur Konfiguration des WLAN-Moduls des Videohaustelefons im AP-Modus befindet (Symbol).

Best tigen Sie in diesem Fall „Successful Reset“ auf der App.

Im gegenteiligen Fall setzen Sie das WLAN-Modul des Videohaustelefons zur ck und best tigen Sie auf der App das erfolgte Reset des WLAN-Ger temoduls.

Hinweis: Bei jedem Reset des WLAN-Moduls wird die Cloud-Verbindung des Videohaustelefons getrennt. Bitte warten Sie ca. 30s vor einer neuen Konfiguration.

Certifique-se de que, na p gina dedicada   configura o do m dulo Wi-Fi do videoportero, o dispositivo est  no modo AP (icone).

Em caso afirmativo, confirme "Successful reset" (Reset bem-sucedido) na app.

Caso contr rio, redefina o m dulo Wi-Fi do videoportero e confirme na app se o m dulo Wi-Fi do dispositivo foi redefinido com  xito.

Nota: sempre que fizer o reset do m dulo Wi-Fi, o videoportero ser  desligado da Cloud. Recomenda-se esperar cerca de 30s antes de proceder   nova configura o.

تأكد من أنه في الصفحة المخصصة لتهيئة وحدة Wi-Fi الخاصة بجهاز الإنتركم فيديو، يتواجد الجهاز في وضع AP (الأيقونة).

إذا كان الأمر كذلك، يتم التأكيد "Successful reset" "إعادة الضبط الناجحة" على التطبيق.

إذا لم يكن الأمر كذلك، فاعد ضبط وحدة Wi-Fi الخاصة بجهاز الإنتركم فيديو وقم بتأكيد إعادة ضبط وحدة Wi-Fi الخاصة بالجهاز من التطبيق.

ملحوظة: في كل مرة تتم فيها إعادة ضبط وحدة Wi-Fi، سيتم فصل جهاز الإنتركم فيديو عن السحابة. ننصح بالانتظار لمدة 30 ثانية تقريباً قبل القيام بتهيئة جديدة.

**K42945 - K42946 - K42955 - K42956**
**13**

Dopo la conferma del reset comparirà la pagina riportata sotto, per la connessione del videocitofono alla rete Wi-Fi:

Après avoir confirmé la réinitialisation, la page ci-dessous s'affiche, pour la connexion du portier-vidéo au réseau Wi-Fi :

Después de confirmar el reset, aparece la página siguiente para conectar el videopuerto a la red Wi-Fi:

Μετά την επιβεβαίωση της επαναφοράς, θα εμφανιστεί η σελίδα που φαίνεται παρακάτω, για σύνδεση της θυροτηλεόρασης στο δίκτυο Wi-Fi:

After the reset is confirmed, the page shown below will open, to connect the video entryphone to the Wi-Fi network:

Nach Bestätigung des Resets wird folgende Seite angezeigt, um das Videohaustelefon mit dem WLAN-Netzwerk zu verbinden:

Depois de confirmar o reset, aparecerá a página seguinte para ligar o videoproteiro à rede Wi-Fi:

بعد تأكيد إعادة الضبط، ستظهر الصفحة الواردة أدناه، من أجل توصيل جهاز الإنترنت فيديو بشبكة Wi-Fi:

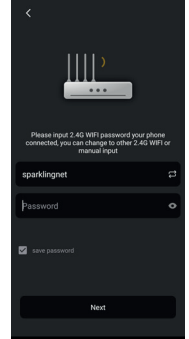
**14**

Come evidenziato nella pagina sopra, si noti che dovranno considerarsi solamente reti Wi-Fi con frequenza di 2.4GHz. Si inseriscano le credenziali di accesso alla rete Wi-Fi e si prosegue con un tap su segue (Next)

Comme le montre la page ci-dessus, prendre en considération uniquement les réseaux Wi-Fi dont la fréquence correspond à 2,4 GHz. Saisir les coordonnées d'accès au réseau Wi-Fi et taper sur suivant (next)

Como se muestra en la página anterior, recuerde que sólo deben tenerse en cuenta las redes Wi-Fi con una frecuencia de 2,4 GHz. Introduzca las credenciales de acceso a la red Wi-Fi y pulse "Next" (Siguiente)

Όπως φαίνεται στην παραπάνω σελίδα, λάβετε υπόψη ότι πρέπει να εξεταστούν μόνο δίκτυα Wi-Fi με συχνότητα 2,4GHz. Καταχωρίστε τα διαπιστευτήρια πρόσβασης στο δίκτυο Wi-Fi και προχωρήστε πατώντας την επιλογή «Επόμενο» (Next)

As shown in the above page, note that only Wi-Fi networks with a frequency of 2.4GHz should be considered.

Enter the access credentials for the Wi-Fi network and proceed by tapping once on Next

Wie in vorstehender Seite veranschaulicht, müssen lediglich WLAN-Netzwerke mit der Frequenz 2,4Ghz gewählt werden.

Geben Sie die Zugriffsberechtigungen auf das WLAN-Netzwerk ein und tippen Sie auf Weiter (Next)

Como destacado na página acima, é de notar que se deverão considerar apenas redes Wi-Fi com uma frequência de 2.4GHz.

Insira as credenciais de acesso à rede Wi-Fi e prossiga com um toque em Avançar (Next)

على النحو الموضح في الصفحة الواردة أعلاه، يُلاحظ أنه يجب الأخذ في الاعتبار فقط شبكات Wi-Fi ذات التردد البالغ 2.4 جيجا هرتز. أدخل بيانات اعتماد الدخول إلى شبكة Wi-Fi وتابع بالنقر على التالي (Next)

**K42945 - K42946 - K42955 - K42956**

**15**

L'app proseguirà con la connessione dello smartphone al videocitofono, come indicato nella pagina sotto.

Si conceda il permesso alla connessione.

L'appli procèdera à connecter le smartphone au portier-vidéo, comme l'indique la page ci-dessous.

Autoriser la connexion.

La aplicación continúa con la conexión del smartphone al videoportero, tal y como se muestra en la página siguiente.

Para permitir la conexión pulse "Connect".

Η εφαρμογή θα προχωρήσει στη σύνδεση του smartphone στη θυροτηλεόραση, όπως φαίνεται στην παρακάτω σελίδα.

Παραχωρήστε την άδειά σας για να πραγματοποιηθεί η σύνδεση.

The App will continue connecting the smartphone to the video entryphone, as shown in the page below.

Give permission to the connection.

Die App baut die Verbindung des Smartphones mit dem Videohaustelefon auf, siehe folgende Seite.

Erlauben Sie den Aufbau der Verbindung.

A app prosseguirá com a ligação do smartphone ao videoporteiro, conforme indicado na página abaixo.

Conceda permissão para a ligação.

سيستمر التطبيق في توصيل الهاتف الذكي بجهاز الإنتركم فيديو، على النحو المبين في الصفحة الواردة أدناه.

امنع الإذن للاتصال.

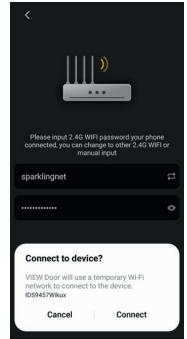

**16**

L'app proseguirà con la connessione dello smartphone al monitor, attraverso il cloud come descritto di seguito:

L'appli procèdera à connecter le smartphone au moniteur à travers le cloud, selon l'explication qui suit :

La aplicación continúa con la conexión del smartphone al monitor, a través de la nube:

Η εφαρμογή θα προχωρήσει στη σύνδεση του smartphone με την οθόνη μέσω του cloud, όπως περιγράφεται παρακάτω:

The App will proceed and connect the smartphone to the monitor, via the cloud, as described below:

Die App baut die Verbindung des Smartphones mit dem Monitor über die Cloud auf, siehe hier unten:

A app prosseguirá com a ligação do smartphone ao monitor, através da Cloud, conforme descrito de seguida:

سيستمر التطبيق في توصيل الهاتف الذكي بالشاشة، عبر السحابة على النحو المبين فيما يلي:

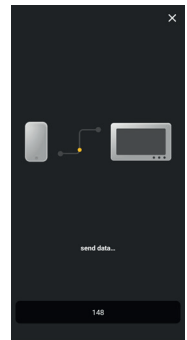

## K42945 - K42946 - K42955 - K42956

17

Una volta che l'app ha contattato il videocitofono, provvederà ad instaurare la connessione del videocitofono con il cloud, come evidenziato nell'immagine sottostante:

Lorsque l'appli aura contacté le portier-vidéo, elle passera à la connexion du portier-vidéo avec le cloud, comme le montre l'image ci-dessous :

Una vez que la aplicación detecte el videoportero, establece la conexión del mismo con la nube, tal y como se muestra en la imagen siguiente:

Όταν η εφαρμογή επικοινωνήσει με τη θυροτηλεόραση, ξεκινήστε τη σύνδεση της θυροτηλεόρασης με το cloud, όπως φαίνεται στην παρακάτω εικόνα:

Once the App has contacted the video entryphone, it will establish a connection between the video entryphone and the cloud, as shown in the image below:

Nachdem die App das Videohaustelefon kontaktiert hat, stellt sie die Verbindung der Videohaustelefons mit der Cloud her, wie in der folgenden Abbildung dargestellt:

Assim que a app tiver contactado o videoporteiro, estabelecerá a ligação do videoporteiro com a Cloud, conforme destacado na imagem abaixo:

بمجرد أن يتصل التطبيق بجهاز الإنتركم فيديو، سيقيم بإنشاء اتصال جهاز الإنتركم فيديو مع السحابة، على النحو المبين في الصورة الواردة أدناه:

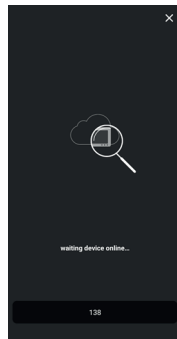

18

A connessione avvenuta, la homepage del monitor mostrerà attive:

- La connessione Wi-Fi (con l'intensità del relativo segnale)
- La connessione con il cloud

Une fois la connexion établie, la page d'accueil du moniteur affiche comme actives :

- La connexion Wi-Fi (avec l'intensité du signal correspondant)
- La connexion avec le cloud

Uma vez estabelecida la conexión, en la página de inicio del monitor se muestran activas:

- La conexión Wi-Fi (y la intensidad de la señal correspondiente)
- La conexión con la nube

Όταν πραγματοποιηθεί η σύνδεση, στην αρχική σελίδα της οθόνης θα εμφανιστεί ενεργή:

- Σύνδεση Wi-Fi (με την ένταση του σχετικού σήματος)
- Σύνδεση με το Cloud

Once the connection is complete, the monitor home page will show the following as enabled:

- The Wi-Fi connection (with related signal strength)
- The connection to the Cloud

Bei erfolgter Verbindung sind auf der Homepage des Monitors folgende Optionen aktiviert:

- Die WLAN-Verbindung (und die jeweilige Signalstärke)
- Die Verbindung mit der Cloud

Uma vez estabelecida a ligação, a homepage do monitor mostrará ativas:

- A ligação Wi-Fi (com a intensidade do respetivo sinal)
- A ligação com a Cloud

عند إتمام الاتصال، ستظهر الصفحة الرئيسية للشاشة نشطة:  
- الاتصال بشبكة Wi-Fi (مع قوة الإشارة المتعلقة بها)  
- الاتصال بالسحابة



**K42945 - K42946 - K42955 - K42956**
**19**

La pagina relativa alle impostazioni Wi-Fi, riporterà in c) il nome della rete W-Fi (SSID) e l'intensità del segnale Wi-Fi

The page relating to the Wi-Fi settings, showing in c) the name of the Wi-Fi network (SSID) and the Wi-Fi signal strength

La page des réglages Wi-Fi, signalera au point c) le nom du réseau W-Fi (SSID) et l'intensité du signal Wi-Fi

Auf der Seite der WLAN-Einstellungen erscheinen unter c) der Name des WLAN-Netzwerks (SSID) und die Stärke des WLAN-Signals

La página de configuración Wi-Fi muestra en c) el nombre de la red W-Fi (SSID) y la intensidad de la señal Wi-Fi

A página relativa às definições de Wi-Fi, indicará em c) o nome da rede W-Fi (SSID) e a intensidade do sinal Wi-Fi

Στο σημείο γ) της σελίδας που αφορά τις ρυθμίσεις Wi-Fi, θα αναφέρεται το όνομα του δικτύου W-Fi (SSID) και η ένταση του σήματος Wi-Fi

الصفحة المتعلقة بإعدادات Wi-Fi، ستحمل ج) اسم شبكة W-Fi (SSID) وقوة إشارة Wi-Fi

**20**

l'app proporrà la schermata seguente:

the App will show the following screen:

l'appli proposera la page ci-après :

Die App blendet folgende Seite ein:

la aplicación muestra la pantalla siguiente:

a app exhibirá o ecrã seguinte:

Η εφαρμογή θα προτείνει την παρακάτω οθόνη:

سيعرض التطبيق الصفحة التالية:

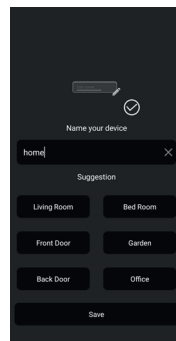

sarà quindi possibile dare un nome al dispositivo appena configurato.  
Una volta scelto il nome si proceda con un tap su "Save".

you will therefore be able to name the device you have just configured.  
Once you have chosen the name, proceed by tapping once on "Save".

et vous pourrez donner un nom au dispositif que vous venez de configurer.  
Après avoir choisi le nom, taper sur « Save » (Enregistrer).

hier können Sie das soeben konfigurierte Gerät benennen.  
Nachdem Sie den Namen gewählt haben, fahren Sie mit einem Tap auf "Save" (Speichern) fort.

es entonces posible dar un nombre al dispositivo recién configurado.  
Una vez elegido el nombre, pulsa "Save" (Guardar).

poderá, então, dar um nome ao dispositivo que acabou de configurar.  
Uma vez escolhido o nome, proceda com um toque em "Save".

επομένως, μπορείτε να δηλώσετε ένα όνομα για τον μηχανισμό που μόλις διαμορφώθηκε.  
Μετά την επιλογή του ονόματος, προχωρήστε με πάτημα στο «Save» (Αποθήκευση).

وبالتالي سيكون من الممكن إعطاء اسم للجهاز المهيأ للتو.  
بمجرد اختيار الاسم، قم بالقرع على "Save" "حفظ".

## K42945 - K42946 - K42955 - K42956

21

L'app, tramite la pagina riportata sotto chiederà di impostare un codice numerico di sicurezza

L'appli demandera de définir un code numérique de sécurité à travers la page indiquée ci-dessous

En la página siguiente, la aplicación solicita que se configure un código de seguridad numérico

Η εφαρμογή, μέσω της σελίδας που αναφέρεται παρακάτω, θα σας ζητήσει να ρυθμίσετε έναν αριθμητικό κωδικό ασφαλείας

l'app chiede di modificare la password di dispositivo, passando dalla password di default ad una password personalizzata dall'utente. Per ragioni di sicurezza la password di dispositivo dovrà essere costituita da una serie di numeri da 4 a 16 cifre.

Si consiglia di prendere nota della password di dispositivo: risulterà utile per accedere ad ulteriori funzioni del dispositivo.

L'appli demande de modifier le mot de passe du dispositif en passant du mot de passe par défaut à un mot de passe personnalisé. Pour des raisons de sécurité, le mot de passe du dispositif doit comprendre une série de numéros comprenant de 4 à 16 chiffres.

Il est conseillé de conserver le mot de passe du dispositif : il sera utile pour accéder aux autres fonctions du dispositif.

la aplicación solicita que se cambie la contraseña del dispositivo, para pasar de la contraseña predeterminada a la personalizada por el usuario. Por razones de seguridad, la contraseña del dispositivo debe consistir en una serie de números de 4 a 16 dígitos.

Se recomienda anotar la contraseña del dispositivo: será útil para acceder a otras funciones del dispositivo.

Η εφαρμογή θα σας ζητήσει να τροποποιήσετε τον κωδικό πρόσβασης του μηχανισμού, αντικαθιστώντας τον προεπιλεγμένο κωδικό πρόσβασης από έναν κωδικό πρόσβασης εξατομικευμένο από τον χρήστη. Για λόγους ασφαλείας, ο κωδικός πρόσβασης του μηχανισμού πρέπει να αποτελείται από μια σειρά αριθμών 4 έως 16 ψηφίων.

Συνιστάται να σημειώσετε τον κωδικό πρόσβασης του μηχανισμού: θα είναι χρήσιμος για πρόσβαση σε περαιτέρω λειτουργίες του μηχανισμού.

From the page shown below, the App will prompt you to set a numerical security code

Auf der unten abgebildeten Seite fordert die App zur Eingabe eines numerischen Sicherheitscodes auf

A app, através da página abaixo, irá pedir-lhe para definir um código numérico de segurança

سيطلب التطبيق، من خلال الصفحة الواردة أدناه، تحديد رمز رقمي

the App prompts you to change the device password, switching from the default password to the password customised by the user. For security reasons, the device password must comprise a series of numbers of between 4 and 16 digits.

We recommend you make a note of your device password: it will come in handy to access further functions on the device.

die App fordert zum Ändern des werkseitigen Gerätepassworts durch Eingabe eines vom Benutzer personalisierten Passworts auf. Aus Sicherheitsgründen muss das Gerätepasswort aus einer Reihe von 4- bis 16-stelligen Nummern bestehen.

Bitte notieren Sie das Gerätepasswort: Es ist für den Zugang zu weiteren Gerätefunktionen nützlich.

a app pede para modificar a password de dispositivo, passando da password predefinida a uma password personalizada pelo utilizador. Por motivos de segurança, a password de dispositivo deverá ser constituída por uma série de números de 4 a 16 dígitos.

É aconselhável anotar a password de dispositivo: será útil para aceder a outras funções do dispositivo.

يطلب التطبيق تعديل كلمة مرور الجهاز، للانتقال من كلمة المرور الافتراضية إلى كلمة مرور مخصصة من المستخدم. لدواعي الأمان، سيتعين أن تتكون كلمة مرور الجهاز من سلسلة من الأرقام من 4 إلى 16 رقماً.  
ننصح بتدوين كلمة مرور الجهاز: ستزوم للدخول إلى وظائف أخرى بالجهاز.

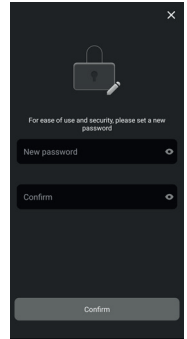

**K42945 - K42946 - K42955 - K42956**
**22**

Per procedere si esegua un tap su "Confirm". Con la conferma l'app proporrà il videocitofono appena configurato tra i dispositivi connessi, come riportato sotto:

Pour continuer, taper sur « Confirm » (valider). En confirmant, l'app propose le portier-vidéo qui vient d'être configuré parmi les dispositifs connectés, de la façon suivante :

Para continuar, pulse "Confirm" (Confirmar). Con la confirmación, la aplicación incluye el videoportero recién configurado entre los dispositivos conectados, como se muestra a continuación:

Για να προχωρήσετε, πατήστε το «Confirm» (Επιβεβαίωση). Μετά την επιβεβαίωση, η εφαρμογή θα προτείνει τη θυροτηλέοραση που μόλις διαμορφώθηκε μεταξύ των συνδεδεμένων μηχανισμών, όπως αναφέρεται παρακάτω:

Tap once on "Confirm" to proceed. Once you have confirmed, the App will prompt the video entryphone you've just configured among the devices connected, as shown below:

Fahren Sie mit einem Tap auf „Confirm“ (Bestätigen) fort. Nach der Bestätigung blendet die App das neu konfigurierte Videohaustelefon unter den verbundenen Geräten vor, wie unten dargestellt:

Para continuar, toque em "Confirm" ("Confirmar"). Com a confirmação, a app irá propor o videoporteiro recém-configurado entre os dispositivos conectados, conforme mostrado abaixo:

من أجل المتابعة، انقر على "Confirm" "تأكيد". بعد التأكيد، سيعرض التطبيق جهاز الإنتركم فيديو المهيا للتو بين الأجهزة المتصلة، على النحو المبين أدناه:

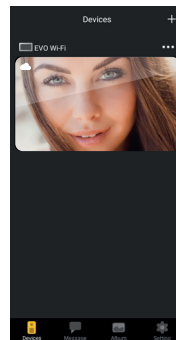
**23**

Si noti che entrando nella sezione "Settings" dell'App si potranno definire le seguenti funzioni per tutti i dispositivi collegati

En entrant dans la section « Settings » (Réglages) de l'appli, il sera possible de définir les fonctions suivantes pour tous les dispositifs connectés

Al entrar en la sección "Settings" (Ajustes) de la aplicación se pueden configurar las siguientes funciones para todos los dispositivos conectados

Λάβετε υπόψη ότι εάν ανοίξετε το τμήμα «Settings» (Ρυθμίσεις) της εφαρμογής, μπορείτε να ορίσετε τις παρακάτω λειτουργίες για όλους τους συνδεδεμένους μηχανισμούς

Note that when you enter the "Settings" section of the App you can define the following functions for all connected devices

Unter „Settings“ (Einstellungen) der App können Sie folgende Funktionen für alle verbundenen Geräte definieren

De notar que, entrando na secção "Settings" ("Definições") da App, se poderão definir as seguintes funções para todos os dispositivos ligados

يلاحظ أنه من خلال الدخول إلى قسم "Settings" "الإعدادات" بالتطبيق، ستمكن من تحديد الوظائف التالية لجميع الأجهزة المتصلة

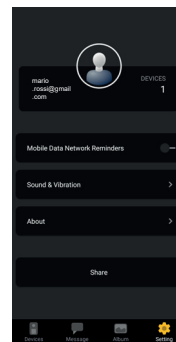

**K42945 - K42946 - K42955 - K42956**

- Indicazione tipologia login (nell'immagine di esempio è usato un account login)
  - Indicazione numero di dispositivi collegati
  - Mobile Data Network Reminders: possibilità di attivare/disattivare il reminder
  - Sound & Vibration: attivazione per app modalità Non disturbare / Suoneria / Vibrazione
  - About: Informazioni riguardanti la versione dell'app
  - Share: lista dei dispositivi condivisi
- Indication of login type (an account login is used in the example image)
  - Indication of number of connected devices
  - Mobile Data Network Reminders: possibility of enabling/disabling the reminder
  - Sound & Vibration: enabling for App Do not Disturb / Ringtone / Vibration
  - About: Information about the App version
  - Share: list of shared devices
- Indication du type de login (l'image servant d'exemple montre un compte login)
  - Indication du nombre de dispositifs connectés
  - Mobile Data Network Reminders : possibilité d'activer/désactiver le rappel
  - Sound & Vibration : activation pour l'appli de la modalit  Ne pas d ranger / Sonnerie / Vibration
  - About : Informations sur la version de l'appli
  - Share : liste des dispositifs partag s
- Angabe des Login-Modus (in der Beispielabbildung wird ein Account-Login verwendet)
  - Angabe der Anzahl verbundener Ger te
  - Mobile Data Network Reminders: Aktivierungs-/Deaktivierungsm glichkeit der Erinnerung
  - Sound & Vibration: Aktivierung des App-Modus Bitte nicht st ren / Klingelton / Vibration
  - About: Informationen  ber die App-Version
  - Share: Liste der freigegebenen Ger te
- Indicaci n del tipo de inicio de sesi n (en la imagen del ejemplo se utiliza un inicio de sesi n con cuenta)
  - Indicaci n del n mero de dispositivos conectados
  - Mobile Data Network Reminders: posibilidad de activar/desactivar el recordatorio
  - Sound & Vibration: activaci n del modo No molesten / Timbre / Vibraci n
  - About: informaci n sobre la versi n de la aplicaci n
  - Share: lista de dispositivos compartidos
- Indica o do tipo de login (na imagem de exemplo   usada uma conta de login)
  - Indica o do n mero de dispositivos ligados
  - Mobile Data Network Reminders (Lembretes de rede de dados m veis): possibilidade de ativar/desativar o lembrete
  - Sound & Vibration (Som e Vibra o): ativa o da app para o modo N o Incomodar / Toque / Vibra o
  - About (Acerca): Informa oes sobre a vers o da app
  - Share (Partilhar): lista de dispositivos partilhados
-  νδειξη τ που σύνδεσης (στην εικόνα του παραδείγματος χρησιμοποιείται λογαριασμός σύνδεσης)
  -  νδειξη αριθμού αντιστοιχησμένων μηχανισμών
  - Mobile Data Network Reminders (Υπενηθμίσεις δικτύου δεδομένων κινητής τηλεφωνίας): δυνατότητα ενεργοποίησης/ απενεργοποίησης της υπενηθμίσης
  - Sound & Vibration (Ήχος και δόνηση): ενεργοποίηση για την εφαρμογή της λειτουργίας Μην ενοχλείτε / Κουδούνι / Δόνηση
  - About (Πληροφορίες): Πληροφορίες σχετικά με την έκδοση της εφαρμογής
  - Share (Κοινή χρήση): λίστα μηχανισμών που βρίσκονται σε κοινή χρήση
-  شارة الى نوع تسجيل الدخول (في الصورة الواردة بالمثال يُستخدم حساب تسجيل الدخول)
  -  شارة الى عدد الأجهزة المتصلة
  - التذكير بشبكة بيانات الهاتف المحمول: إمكانية تفعيل/تعطيل التذكير
  - الصوت والاهتزاز: تنشيط في التطبيق وضع عدم الإزعاج / الجرس / الاهتزاز
  - عن: معلومات متعلقة بإصدار التطبيق
  - المشاركة: قائمة الأجهزة قيد المشاركة

## K42945 - K42946 - K42955 - K42956

24

Nella sezione "Settings" relativa al videocitofono collegato, si hanno le seguenti funzioni relative al dispositivo stesso:

La section « Settings » (Réglages) relative au portier-vidéo connecté présente les fonctions suivantes relatives au dispositif :

En la sección "Settings" correspondiente al videoportero conectado, se encuentran las siguientes funciones correspondientes a cada dispositivo conectado:

Στο τμήμα «Settings» (Ρυθμίσεις) που αφορά τη συνδεδεμένη θυροτηλέοραση, παρέχονται οι παρακάτω λειτουργίες για τον μηχανισμό:

- Device Name: possibilità di aggiornare il nome del dispositivo
- Device details: UID del dispositivo, modello e revisione fw
- Device share: dispositivi condivisi verso altri utenti e dispositivi condivisi da altri utenti
- Push settings: attivazione/disattivazione notifiche di chiamata da posto esterno
- Advanced settings: configurazioni avanzate
- Delete: pulsante per rimozione collegamento dispositivo all'app.

- Device Name : possibilité de mettre à jour le nom du dispositif
- Device details : UID du dispositif, modèle et révision du fw
- Device share : dispositifs partagés vers d'autres usagers et dispositifs partagés par d'autres usagers
- Push settings : activation/désactivation des notifications d'appel depuis poste extérieur
- Advanced settings : configurations avancées
- Delete : poussoir permettant de supprimer la connexion du dispositif à l'appli.

- Device Name: permite editar el nombre del dispositivo
- Device details: UID del dispositivo, modelo y revisión firmware
- Dispositivos compartidos con otros usuarios y dispositivos compartidos por otros usuarios
- Push settings: activar/desactivar las notificaciones de llamada desde el aparato externo
- Advanced settings: ajustes avanzados
- Delete: botón para eliminar la conexión del dispositivo a la aplicación

In the "Settings" section relating to the connected Video entryphone, the following functions are available relating to the device itself:

Unter "Settings" (Einstellungen) des verbundenen Videohaustelefon finden Sie folgende Funktionen für das jeweilige Gerät:

Na secção "Settings" ("Definições") relativa ao videoporteiro ligado têm-se as seguintes funções relativas ao dispositivo:

في قسم "Settings" "الإعدادات" المتعلق بجهاز الفيديو المتصل، تتوفر الوظائف التالية المتعلقة بالجهاز نفسه:

- Device Name: possibility of updating the name of the device
- Device details: device UID, model and fw review
- Device share: devices shared with other users and devices shared by other users
- Push settings: enabling/disabling of call notifications from outdoor station
- Advanced settings: advanced configurations
- Delete: push button to remove device connection to the App.

- Device Name: Aktualisierungsmöglichkeit des Gerätenamens
- Device details: UID des Geräts, Modell und FW-Version
- Device share: An andere Benutzer freigegebene und von anderen Benutzern freigegebene Geräte
- Push settings: Aktivierung/Deaktivierung der Rufbenachrichtigungen von der Außenstelle
- Advanced settings: erweiterte Konfigurationen
- Delete: Taste zum Löschen der Geräteverbindung mit der App.

- Device Name (Nome do dispositivo): possibilidade de atualizar o nome do dispositivo
- Device details (Detalhes do dispositivo): UID do dispositivo, modelo e revisão do FW
- Device share (Partilha de dispositivos): dispositivos partilhados com outros utilizadores e dispositivos partilhados por outros utilizadores
- Push settings (Definições Push): ativação/desativação das notificações de chamada do posto externo
- Advanced settings (Definições avançadas): configurações avançadas
- Delete (Apagar): botão para remover a ligação do dispositivo à app.

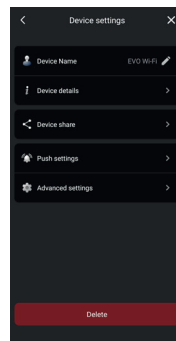

**K42945 - K42946 - K42955 - K42956**

- Device Name (Όνομα μηχανισμού): δυνατότητα ενημέρωσης του ονόματος του μηχανισμού
- Device details (Λεπτομέρειες μηχανισμού): UID του μηχανισμού, μοντέλο και αναθεώρηση υλικολογισμικού
- Device share (Κοινή χρήση μηχανισμού): κοινόχρηστοι μηχανισμοί προς άλλους χρήστες και κοινόχρηστοι μηχανισμοί από άλλους χρήστες
- Push Settings (Ρυθμίσεις Push): ενεργοποίηση/απενεργοποίηση ειδοποιήσεων κλήσης από εξωτερικό σταθμό
- Advanced settings (Προηγμένες διαμορφώσεις): προηγμένες διαμορφώσεις
- Delete (Διαγραφή): μπουτόν για κατάργηση της σύνδεσης του μηχανισμού με την εφαρμογή.

- اسم الجهاز: إمكانية تحديث اسم الجهاز
- تفاصيل الجهاز: الرقم التعريفي الفريد (UID) الخاص بالجهاز والموديل ومراجعة البرنامج الثابت
- مشاركة الجهاز: الأجهزة الموجودة قيد المشاركة مع مستخدمين آخرين والأجهزة الموجودة قيد المشاركة من مستخدمين آخرين
- إعدادات الدفع: تفعيل/تعطيل إشعارات المكالمات من الوحدة الخارجية
- الإعدادات المتقدمة: عمليات التهيئة المتقدمة
- حذف: زر لإزالة توصيل الجهاز بالتطبيق.

- device: nome del dispositivo
- Modify device password: menu per modificare password
- Preview Mode: selezione modalità video (modalità alta qualità: 20 f/s;
- modalità media qualità: 10f/2;
- modalità bassa qualità: 0.5f/s)
- Ring Alerts: attivazione notifiche di chiamata da posto esterno
- Firmware version: verifica firmware installato su monitor e disponibilità di eventuali aggiornamenti
- Synchronize time zone: funzione di sincronizzazione del fuso orario su cui si basa l'orologio del videocitofono. La funzione comunica al videocitofono di utilizzare lo stesso fuso orario in uso sullo smartphone. Una volta configurato il fuso orario, data ed ora del videocitofono saranno aggiornate in corrispondenza di:
  - ogni riaccensione del videocitofono
  - ogni aggiornamento da cloud (con frequenza settimanale).
- Delete: rimozione dall'app del dispositivo configurato

- device: name of the device
- Modify device password: menu to change the password
- Preview Mode: video mode selection (high quality mode: 20 f/s;
- medium quality mode: 10f/2;
- low quality mode: 0.5f/s)
- Ring Alerts: call notifications from outdoor station enabling
- Firmware version: check firmware installed on the monitor and availability of possible upgrades
- Synchronize time zone: function for synchronising the time zone on which the video entryphone clock is based. The function informs the video entryphone to use the same time zone used by the smartphone. Once the time zone has been configured, the date and time of the video entryphone will be updated:
  - every time the video entryphone is restarted
  - at every cloud update (with a weekly frequency).
- Delete: delete configured device from the App

- device : nom du dispositif
- Modify device password : menu permettant de modifier le mot de passe
- Preview Mode : sélection de la modalit e vid e (modalit e haute qualit e : 20 f/s ;
- modalit e qualit e moyenne : 10f/2 ;
- modalit e basse qualit e : 0,5 f/s)
- Ring Alerts : activation notifications d'appel depuis poste ext rieur
- Firmware version : contr le du firmware install  sur le moniteur et disponibilit  de mises   jour  ventuelles
- Synchronize time zone : fonction de synchronisation du fuseau horaire sur lequel se base l'horloge du portier-vid e. La fonction signale au portier-vid e d'utiliser le m me fuseau horaire que celui du smartphone. Apr s avoir configur  le fuseau horaire, la date et l'heure du portier-vid e seront mises   jour :
  - chaque fois que l'on rallume le portier-vid e
  -   chaque actualisation via cloud (fr quence hebdomadaire).
- Delete : suppression du dispositif configur  de l'app

- device: Name des Ger ts
- Modify device password: Men  zur Passwort nderung
- Preview Mode: Auswahl des Video-Modus (Modus hohe Qualit t: 20 f/s;
- Modus normale Qualit t: 10f/2;
- Modus geringe Qualit t: 0.5f/s)
- Ring Alerts: Aktivierung der Rufbenachrichtigungen von der Au enstelle
- Firmware version: Pr fung der auf dem Monitor installierten Firmware und Verf gbarkeit etwaiger Aktualisierungen
- Synchronize time zone: Funktion Synchronisierung der Zeitzone, auf der die Uhr des Videohaustelefons basiert. Die Funktion teilt dem Videohaustelefon mit, die gleiche Zeitzone des Smartphones zu verwenden. Nach Konfiguration der Zeitzone werden Datum und Uhrzeit des Videohaustelefons aktualisiert bei:
  - jeder Neueinschaltung des Videohaustelefons
  - jeder Aktualisierung  ber die Cloud (w chentlich).
- Delete: L schen des konfigurierten Ger ts aus der App

## K42945 - K42946 - K42955 - K42956

- Device: nombre del dispositivo
- Modify device password: menú para modificar la contraseña
- Preview Mode: selección del modo vídeo (modo alta calidad: 20 f/s;
- modo media calidad: 10 f/s;
- modo baja calidad: 0,5 f/s)
- Ring Alerts: activación de notificaciones de llamada desde el aparato externo
- Firmware version: comprobación del firmware instalado en el monitor y disponibilidad de actualizaciones
- Synchronize time zone: función de sincronización de la zona horaria en la que se basa el reloj del videoportero. La función comunica al videoportero que debe utilizar la misma zona horaria que se utiliza en el smartphone. Una vez configurada la zona horaria, la fecha y la hora del videoportero se actualizan:
  - cada vez que se vuelve a encender el videoportero
  - cada vez que se realiza la actualización desde la nube (con frecuencia semanal).
- Delete: eliminación del dispositivo configurado por la aplicación

- device (μηχανισμός): όνομα μηχανισμού
- Modify device password (Τροποποίηση κωδικού πρόσβασης μηχανισμού): μενού για τροποποίηση του κωδικού πρόσβασης
- Preview Mode (Λειτουργία προεπισκόπησης): επιλογή λειτουργίας βίντεο (λειτουργία υψηλής ποιότητας: 20 f/s,
- λειτουργία μέτριας ποιότητας: 10f/2,
- λειτουργία χαμηλής ποιότητας: 0,5f/s)
- Ring Alerts (Ειδοποιήσεις κλήσης): ενεργοποίηση ειδοποιήσεων κλήσης από εξωτερικό σταθμό
- Firmware version (Έκδοση υλικολογισμικού): επιβεβαίωση υλικολογισμικού που έχει εγκατασταθεί στην οθόνη και διαθεσιμότητας πιθανών ενημερώσεων
- Synchronize time zone (Συγχρονισμός ζώνης ώρας): λειτουργία συγχρονισμού της ζώνης ώρας στην οποία βασίζεται το ρολόι της θυροτηλέρασης. Η λειτουργία υποδεικνύει στη θυροτηλέραση ότι πρέπει να χρησιμοποιήσει την ίδια ζώνη ώρας με εκείνη που χρησιμοποιείται στο smartphone. Μετά τη διαμόρφωση της ζώνης ώρας, η ημερομηνία και η ώρα της θυροτηλέρασης ενημερώνονται με:
  - κάθε εκ νέου ενεργοποίησης της θυροτηλέρασης
  - με κάθε ενημέρωση από το cloud (ε εβδομαδιαία συχνότητα).
- Delete (Διαγραφή): κατάργηση της εφαρμογής του διαμορφωμένου μηχανισμού

- device (dispositivo): nome do dispositivo
- Modify device password (Modificar a password do dispositivo): menu para alterar a password
- Preview Mode (Modo de pré-visualização): seleção do modo de vídeo (modo de alta qualidade: 20 f/s;
- modo de média qualidade: 10f/2;
- modo de baixa qualidade: 0,5f/s)
- Ring Alerts (Alertas de toque): ativação das notificações de chamada do posto externo
- Firmware version (Versão do firmware): verificação do firmware instalado no monitor e disponibilidade de eventuais atualizações
- Synchronize time zone (Sincronizar fuso horário): função de sincronização do fuso horário em que se baseia o relógio do videoporteiro. A função comunica ao videoporteiro para utilizar o mesmo fuso horário que está a ser usado no smartphone. Uma vez configurado o fuso horário, a data e a hora do videoporteiro serão atualizadas a:
  - cada recadimento do videoporteiro
  - cada atualização a partir da cloud (com frequência semanal).
- Delete: remoção da app do dispositivo configurado

- الجهاز: اسم الجهاز
- تعديل كلمة مرور الجهاز: قائمة من أجل تعديل كلمة المرور
- وضع المعاينة: اختر وضع الفيديو (وضع الجودة العالية: 20 إطار/ثانية;
- وضع الجودة المتوسطة: 10 إطار/ثانية;
- وضع الجودة المنخفضة: 0,5 إطار/ثانية)
- تنبيهات الرنين: تفعيل إشعارات المكالمات من الوحدة الخارجية
- إصدار البرنامج الثابت: التحقق من البرنامج الثابت المثبت على الشاشة وتوفر أية تحديثات
- مزامنة المنطقة الزمنية: وظيفة مزامنة المنطقة الزمنية التي تعتمد عليها ساعة جهاز الإنترنت فيديو.
- تُلغى الوظيفة جهاز الإنترنت فيديو باستخدام نفس المنطقة الزمنية المستخدمة في الهاتف الذكي.
- بمجرد تهيئة المنطقة الزمنية، سيتم تحديث تاريخ وقت جهاز الإنترنت فيديو وفقاً لما يلي:
  - كل إعادة تشغيل لجهاز الإنترنت فيديو
  - كل تحديث من السحابة (بتكرار أسبوعي).
- حذف: إزالة الجهاز المهيأ من التطبيق

**K42945 - K42946 - K42955 - K42956**
**Abilitazione permessi:**

Affinchè l'app funzioni correttamente si abbia cura di che siano abilitati i permessi richiesti.

**Validation des autorisations :**

Pour fonctionner correctement, les autorisations nécessaires doivent être validées.

**Habilitación de permisos:**

Para que la aplicación funcione correctamente, compruebe que estén habilitados los permisos solicitados.

**Ενεργοποίηση αδειών:**

Για να λειτουργεί σωστά η εφαρμογή, φροντίστε να είναι ενεργοποιημένες οι απαιτούμενες άδειες.

**Permissions enabled:**

To run the App correctly make sure the required permissions are enabled.

**Freigabe der Erlaubnisse:**

Geben Sie zur einwandfreien Funktion der App die erforderlichen Erlaubnisse frei.

**Habilitação de permissões:**

Para que a app funcione corretamente, tenha o cuidado de habilitar as permissões solicitadas.

**تفعيل الأذون:**

حتى يعمل التطبيق بطريقة صحيحة فإنه ينبغي التحقق من تفعيل الأذون المطلوبة.

Per il sistema Android, sono richiesti i permessi per:

- Fotocamera (Camera)
- Geolocalizzazione (Location)
- Memoria (Storage)
- Microfono (Microphone)
- Telefono (Phone)

Le système Android doit disposer des autorisations pour :

- Caméra (Camera)
- Géolocalisation (Location)
- Mémoire (Storage)
- Micro (Microphone)
- Téléphone (Phone)

Para el sistema Android, se requieren los permisos para:

- Cámara (Camera)
- Geolocalización (Location)
- Memoria (Storage)
- Micrófono (Microphone)
- Teléfono (Phone)

Για το σύστημα Android, απαιτούνται άδειες για τα εξής:

- Κάμερα (Camera)
- Γεωεντοπισμός (Location)
- Μνήμη (Storage)
- Μικρόφωνο (Microphone)
- Τηλέφωνο (Phone)

For the Android system permission must be given for:

- Camera
- Location
- Storage
- Microphone
- Phone

Für Android werden folgende Erlaubnisse benötigt:

- Kamera (Camera)
- Standort (Location)
- Speicher (Storage)
- Mikrofon (Microphone)
- Telefon (Phone)

Para o sistema Android são pedidos consentimentos para:

- Câmara (Camera)
- Geolocalização (Location)
- Armazenamento (Storage)
- Microfone (Microphone)
- Telefone (Phone)

لنظام التشغيل Android، تُطلب التصاريح التالية:

- كاميرا التصوير (Camera)
- تحديد الموقع الجغرافي (Location)
- الذاكرة (Storage)
- الميكروفون (Microphone)
- الهاتف (Phone)

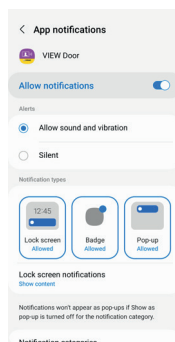



**K42945 - K42946 - K42955 - K42956**

e l'abilitazione delle notifiche:

et la validation des notifications :

y la habilitación de las notificaciones:

και ενεργοποίηση των ειδοποιήσεων:

and notifications must be enabled:

sowie die Freigabe der Mitteilungen:

e a habilitação das notificações:

وتفعيل الإشعارات:

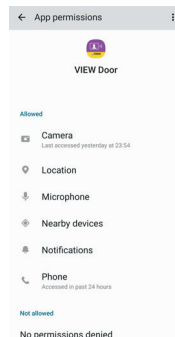

Per il sistema iOS sono richiesti i permessi:

Le système iOS doit disposer des autorisations pour :

Para el sistema iOS, se requieren los permisos:

Για το σύστημα iOS, απαιτούνται οι εξής άδειες:

For the iOS system permission must be given for:

Für iOS werden folgende Erlaubnisse benötigt:

Para o sistema iOS são pedidas permissões:

بالنسبة لنظام التشغيل iOS تُطلب الأذن التالية:

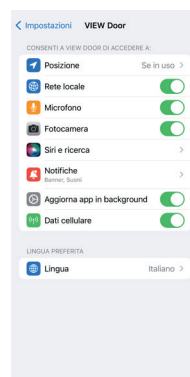

E l'abilitazione delle notifiche:

Et la validation des notifications :

Y la habilitación de las notificaciones:

Και ενεργοποίηση των ειδοποιήσεων:

And notifications must be enabled:

Sowie die Freigabe der Mitteilungen:

E a habilitação das notificações:

وتفعيل الإشعارات:

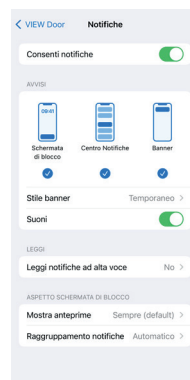

K42945 - K42946 - K42955 - K42956

## App "View Door"

L'app si compone fondamentalmente di quattro sezioni:

### Application « View Door »

L'appli comprend quatre sections principales :

### Aplicación "View Door"

La aplicación consta principalmente de cuatro secciones:

### Εφαρμογή «View Door»

Η εφαρμογή αποτελείται ουσιαστικά από τέσσερα τμήματα:

## "View Door" App

The App basically consists of four sections:

### App „View Door“

Die App besteht im Wesentlichen aus vier Elementen:

### App "View Door"

A app é composta fundamentalmente por quatro secções:

### تطبيق "View Door"

يتكون التطبيق بشكل أساسي من أربعة أقسام:



- **Devices**: sono riportati i dispositivi collegati all'app.
- **Devices**: lists the devices connected to the App.
- **Devices** : indique les dispositifs associés à l'appli.
- **Devices (Geräte)**: hier sind die mit der App verbundenen Geräte aufgeführt.
- **Devices**: incluye los dispositivos conectados a la aplicación.
- **Devices (Dispositivos)**: são indicados os dispositivos ligados à app.
- **Devices (Μηχανισμοί)**: αναφέρονται οι μηχανισμοί που είναι συνδεδεμένοι στην εφαρμογή.

• **Devices** : (الأجهزة) تُعرض الأجهزة المتصلة بالتطبيق.



- **Message**: sono riportate le notifiche ricevute.
- **Message**: lists the notifications received.
- **Message** : regroupe les notifications reçues.
- **Message (Nachricht)**: hier sind die erhaltenen Benachrichtigungen aufgeführt.
- **Message**: incluye las notificaciones recibidas.
- **Message (Mensagem)**: são indicadas as notificações recebidas.
- **Message (Μήνυμα)**: αναφέρονται οι ληφθείσες ειδοποιήσεις.

• **Message** : (الرسالة) تُعرض الإشعارات المستلمة.



- **Album**: sono riportati i video e le foto relative alle comunicazioni.
- **Album**: shows the videos and photos related to the communications.
- **Album** : rassemble les vidéos et les photos relatives aux communications.
- **Album**: hier sind die Videos und Fotos der Kommunikationen aufgeführt.
- **Album**: incluye los vídeos y las fotos correspondientes a las comunicaciones.
- **Album (Álbum)**: são indicados os vídeos e as fotos relativos às comunicações.
- **Album (Άλμπουμ)**: αναφέρονται τα βίντεο και οι φωτογραφίες που αφορούν την επικοινωνία.

• **Album** : (الألبوم) تُعرض مقاطع الفيديو والصور الخاصة بالاتصالات.



- **Settings**: configurazione delle principali funzionalità dell'app.
- **Settings**: configuration of the main App functions.
- **Settings** : configuration des principales fonctions de l'appli.
- **Settings (Einstellungen)**: die Konfiguration der wichtigsten Funktionen der App.
- **Settings**: configuración de las principales funciones de la aplicación.
- **Settings (Definições)**: configuração das principais funcionalidades da app.
- **Settings (Ρυθμίσεις)**: διαμόρφωση κύριων λειτουργιών της εφαρμογής.

• **Settings** : (الإعدادات) تهيئة الوظائف الرئيسية للتطبيق.

## K42945 - K42946 - K42955 - K42956

### Devices

Ogni dispositivo collegato all'app è contraddistinto da un nome e da una immagine relativa all'ultima comunicazione.

Si noti che la comunicazione Posto esterno - App può essere interrotta agendo sul display del videocitofono.

Attivando il display del dispositivo (se in stand-by) ed eseguendo uno swipe da sinistra a destra sulla videata riportata di seguito è possibile interrompere immediatamente la comunicazione:

### Devices

Chaque dispositif associé à l'appli porte un nom et se reconnaît à une image relative à la dernière communication.

Il est possible d'interrompre la communication Poste extérieur - Appli en intervenant sur l'écran du portier-vidéo.

En activant l'écran du dispositif (s'il est en état de veille) et en faisant glisser le doigt de gauche à droite sur la page indiquée ci-après, il est possible d'interrompre immédiatement la communication :

### Devices

Cada dispositivo conectado a la aplicación se identifica con un nombre y una imagen correspondiente a la última comunicación.

La comunicación entre el aparato externo y la aplicación se puede interrumpir actuando en la pantalla del videoportero.

Al activar la pantalla del dispositivo (si está en espera) y deslizando rápidamente el dedo de izquierda a derecha en la pantalla que se muestra a continuación es posible interrumpir inmediatamente la comunicación:

### Devices (Μηχανισμοί)

Κάθε μηχανισμός συνδεδεμένος στην εφαρμογή επισημαίνεται από ένα όνομα και μια εικόνα που αφορά την τελευταία επικοινωνία.

Λάβετε υπόψη ότι η επικοινωνία εξωτερικού σταθμού - εφαρμογής μπορεί να διακοπεί μέσω της οθόνης της θυροτηλεόρασης.

Εάν ενεργοποιήσετε την οθόνη του μηχανισμού (εφόσον βρίσκεται στην κατάσταση αναμονής) και εκτελέσετε σάρωση από αριστερά προς τα δεξιά στην οθόνη που φαίνεται παρακάτω μπορείτε να διακόψετε αμέσως την επικοινωνία:

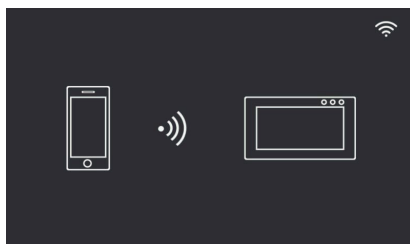

### Devices

Each device connected to the App is marked by a name and an image relating to the last communication.

Note that the Outdoor station - App communication can be interrupted on the video entryphone display.

Activate the device display (if in stand-by) and swipe from left to right on the screen shown below to immediately interrupt the communication:

### Devices (Geräte)

Jedes mit der App verbundene Gerät ist durch einen Namen und ein Bild der letzten Kommunikation gekennzeichnet.

Sie können die Kommunikation Außenstelle - App über das Display des Videohaustelefons unterbrechen.

Indem Sie das Display des Videohaustelefons (sofern in Standby) aktivieren und von links nach rechts auf der folgenden Seite streichen, können Sie die Kommunikation sofort unterbrechen:

### Devices (Dispositivos)

Cada dispositivo ligado a app está assinalado com um nome e uma imagem relativa à última comunicação.

De notar que a comunicação Posto externo - App pode ser interrompida atuando no display do videoporteiro.

Ativando o display do dispositivo (se em standby) e deslizando o dedo da esquerda para a direita no ecrã indicado de seguida, é possível interromper imediatamente a comunicação:

### (الأجهزة) Devices

يتم تمييز كل جهاز متصل بالتطبيق من خلال اسم وصورة خاصة بأخر اتصال. يلاحظ أنه يمكن مقاطعة الاتصال بين الوحدة الخارجية-التطبيق عن طريق العمل على شاشة جهاز الإنترنت فيديو.

من خلال تنشيط شاشة الجهاز (إذا كان في وضع الاستعداد) والتعرير من اليسار إلى اليمين على الصفحة المبينة أعلاه، من الممكن مقاطعة الاتصال فوراً:

**K42945 - K42946 - K42955 - K42956**

Con un tap sull'immagine si attiva la modalità consultazione video e compaiono sull'app le immagini relative al dispositivo attivato.

In generale, durante la modalità anteprima l'app sarà come riportato nell'immagine seguente:

Taper sur l'image pour valider la modalit  consultation vid o. L'appli affiche les images relatives au dispositif activ .

Normalement, lorsqu'elle est en modalit  aper u, l'appli se pr sente comme sur l'image ci-apr s :

Pulsando la imagen se activa el modo de consulta de v deo y en la aplicaci n aparecen las im genes correspondientes al dispositivo activado.

En general, en el modo Vista previa la aplicaci n es como se indica en la imagen siguiente:

Με π τημα στην εικόνα ενεργοποιείται η λειτουργία ελέγχου βίντεο και εμφανίζονται στην εφαρμογή οι εικόνες που αφορούν τον ενεργοποιημένο μηχανισμό.

Γενικά, κατά τη διάρκεια της λειτουργίας προεπισκόπησης η εφαρμογή θα είναι  πως φαίνεται στην παρακάτω εικόνα:

Tap on the image to activate the video consultation mode; the images relating to the activated device appear on the App.

Generally, in preview mode the App will appear as shown in the following image:

Mit einem Tap auf das Bild aktivieren Sie den Video-Abfragemodus, wobei in der App die Bilder des aktivierten Ger ts erscheinen.

Im Allgemeinen wird die App im Modus Vorschau wie in folgendem Bild dargestellt:

Com um toque na imagem ativa-se o modo de consulta do v deo e aparecem na app as imagens relativas ao dispositivo ativado.

Regra geral, durante o modo de pr -visualiza o a app estar  conforme indicado na imagem seguinte:

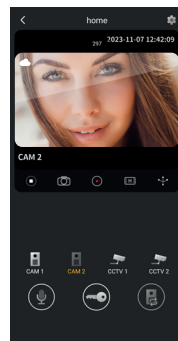

من خلال النقر على الصورة يتم تفعيل وضع الإطلاع على الفيديو وستظهر على التطبيق الصور الخاصة بالجهاز المتصل. بوجه عام، أثناء وضع المعاينة، سيكون شكل التطبيق كما هو موضح في الصورة التالية:



- Con un tap su questa icona si accede alla configurazione del particolare dispositivo collegato.  
*L'eventuale puntino rosso indica la disponibilit  di una versione firmware pi  recente per il monitor.*
- Tap on this icon to access the configuration of the specific device connected.  
*A red dot indicates that a more recent version of the monitor firmware is available.*
- Taper sur cette ic ne pour acc der   la configuration du dispositif associ .  
*Le point rouge qui s'affiche signale la disponibilit  d'une version firmware plus r cente pour le moniteur.*
- Mit einem Tap auf dieses Symbol rufen Sie die Konfiguration des jeweils verbundenen Ger ts auf.  
*Die Anzeige eines roten Punkts weist auf die Verf gbarkeit einer neueren Firmwareversion f r den Monitor hin.*
- Pulsando este icono se accede a la configuraci n del dispositivo conectado.  
*Si aparece un puntito rojo, significa que est  disponible una versi n firmware m s reciente para el monitor.*
- Com um toque neste icone acede-se   configura o do dispositivo espec fico ligado.  
*O eventual pontinho vermelho indica a disponibilit de de uma vers o de firmware mais recente para o monitor.*
- Με π τημα αυτού του εικονιδίου αποκτάτε πρόσβαση στη διαμόρφωση του συγκεκριμένου συνδεδεμένου μηχανισμού.  
*Πιθανή κόκκινη κουκκίδα υποδεικνύει τη διαθεσιμότητα πιο πρόσφατης εκδόσης υλικολογαμικού για την οθ νη.*

• بواسطة النقر على هذه الأيقونة، يتم الدخول إلى تهيئة جهاز خاص متصل. تشير النقطة الحمراء، إن وُجدت، إلى توفر إصدار برنامج ثابت أحدث للشاشة.

K42945 - K42946 - K42955 - K42956

home

297 2023

- Timeout: Indicazione del tempo di comunicazione rimasto
- Timeout: Indication of the remaining communication time
- Timeout : Indication du temps de communication encore à disposition
- Timeout: Angabe der verbleibenden Kommunikationszeit
- Timeout: indicación del tiempo de comunicación restante
- Timeout: Indicação do tempo de comunicação que resta
- Timeout (Χρονικό όριο): Ένδειξη υπολειπόμενου χρόνου επικοινωνίας
- Timeout (الانتهاء المهلة): إشارة إلى وقت الاتصال المتبقي



- Tasto Play / Stop: attivazione/disattivazione modalità consultazione video
- Play / Stop button: enables/disables the video consultation mode
- Touche Play / Stop : activation/désactivation modalit  consultation vid o
- Taste Wiedergabe / Stopp: Aktivierung/Deaktivierung des Video-Abfragemodus
- Play / Stop: activaci n/desactivaci n del modo consulta vid o
- Bot o Play/Stop: ativa o/desativa o do modo de consulta de vid o
- Πλήκτρο Play / Stop (Αναπαραγωγή / Διακοπή): ενεργοποίηση / απενεργοποίηση λειτουργίας ελέγχου βίντεο
- زر التشغيل / الإيقاف: تفعيل وتعطيل وضع الإطلاع على الفيديو



- Fotografia: Cattura immagine
- Photography: Still capture
- Photographie : Capture d'image
- Foto: Bild aufnehmen
- Fotografia: captura de imagen
- Fotografia: Captura de imagem
- Φωτογραφία: Λήψη εικόνας
- التصوير: التقاط الصور



- Telecamera: Registrazione video
- Camera: Record video
- Cam ra : Enregistrement vid o
- Kamera: Videoaufnahme
- C mara: grabaci n de video
- C mara: Grava o de video
- Κ μερα: Εγγραφή βίντεο
- كاميرا الفيديو: تسجيل الفيديو



- Qualit  immagine: **H** = Alta qualit  (20 fps); **M** = Media qualit  (10 fps); **L** = Bassa qualit  (0,5 fps);  
*La possibilit  di ridurre la qualit  dell'immagine pu  risultare utile nel caso in cui la banda disponibile, per la comunicazione dati, fosse limitata.*
- Image quality: **H** = High quality (20 fps); **M** = Medium quality (10 fps); **L** = Low quality (0,5 fps);  
*The possibility of reducing the image quality may be useful if there is limited data communication bandwidth availability.*
- Qualit  de l'image : **H** = haute qualit  (20 fps) ; **M** = qualit  moyenne (10 fps) ; **L** = basse qualit  (0,5 fps) ;  
*La possibilit  de r duire la qualit  de l'image peut s'av rer utile au cas o  la bande disponible pour la communication des donn es serait limit e.*
- Bildqualit t: **H** = Hohe Qualit t (20 fps); **M** = Normale Qualit t (10 fps); **L** = Geringe Qualit t (0,5 fps);  
*Die M glichkeit zur Reduzierung der Bildqualit t kann sich immer dann als n tzlich erweisen, wenn das zur Datenkommunikation verf gbare Band beschr nkt ist.*
- Calidad de imagen: **H** = Alta calidad (20 fps); **M** = Media calidad (10 fps); **L** = Baja calidad (0,5 fps);  
*La posibilidad de reducir la calidad de la imagen puede ser  til si la banda disponible para la comunicaci n de datos es limitada.*
- Qualidade de imagem: **H** = Alta qualidade (20 fps); **M** = M dia qualidade (10 fps); **L** = Baixa qualidade (0,5 fps);  
*A possibilidade de reduzir a qualidade da imagem pode ser  til no caso de a banda dispon vel, para a comunica o de dados, ser limitada.*
- Ποιότητα εικόνας: **H** = Υψηλή ποιότητα (20 fps), **M** = Μέτρια ποιότητα (10 fps), **L** = Χαμηλή ποιότητα (0,5 fps).  
*Η δυνατότητα μείωσης της ποιότητας της εικόνας μπορεί να αποδειχθεί χρήσιμη στην περίπτωση που η διαθεσίμη ζώνη για την επικοινωνία δεδομένων είναι περιορισμένη.*
- جودة الصورة: **H** = جودة عالية (20 fps) = **M** = جودة متوسطة (10 fps) = **L** = جودة منخفضة (0,5 fps)  
*يمكن أن تقييد إمكانية تقليل جودة الصورة إذا كان النطاق الترددي المتاح محدودًا لاتصال البيانات.*

## K42945 - K42946 - K42955 - K42956



- Rotazione immagine video
- Video image rotation
- Rotation image vidéo
- Videobild-Ausrichtung
- Giro de imagen de vídeo
- Rotação da imagem de vídeo
- Περιστροφή εικόνας βίντεο
- تدوير صورة الفيديو



- Microfono: attivazione comunicazione audio (quando attivata, sul posto esterno si accende il LED verde di comunicazione in corso).
- Microphone: audio communication activation (when the audio communication is active, the green communication in progress LED on the outdoor station lights up).
- Micro : activation de la communication audio (une fois activée, la led verte de communication en cours s'allume sur le poste extérieur).
- Mikrofon: Aktivierung der Audiokommunikation (wenn aktiviert, leuchtet die grüne LED der ablaufenden Kommunikation an der Außenstelle auf).
- Micrófono: activación de la comunicación de audio (cuando está activado, se enciende el LED verde de comunicación en el aparato externo).
- Microfone: ativação da comunicação de áudio (quando ativada, acende-se no posto externo o LED verde de comunicação em curso).
- Μικρόφωνο: ενεργοποίηση επικοινωνίας ήχου (όταν είναι ενεργοποιημένη, στον εξωτερικό σταθμό ανάβει η πράσινη λυχνία LED επικοινωνίας σε εξέλιξη).
- الميكروفون: تفعيل الاتصال الصوتي (عند تفعيله، على الوحدة الخارجية يضيء مصباح LED الأخضر الذي يشير إلى أن الاتصال جارياً).



- Serratura: attivazione serratura (l'attuatore dovrà essere attivato nella sezione "General")
- Lock: lock activation (the actuator must be activated in the "General" section)
- Gâche : activation gâche (l'actuateur devra être activé dans la section « General »)
- Türöffner: Aktivierung des Türöffners (hierzu muss der Aktor unter „General“ (Allgemein) aktiviert werden)
- Cerradura: activación de la cerradura (el dispositivo deberá estar activado en la sección "General")
- Trinco: ativação do trinco (o atuador deverá ser ativado na secção "General")
- Κλειδαριά: ενεργοποίηση κλειδαριάς (ο εκκινητής πρέπει να είναι ενεργοποιημένος στο τμήμα «General» (Γενικά))
- القفل: تفعيل القفل (سيتم تفعيل المشغل في قسم "عام")



- Selezione dispositivo video (Il dispositivo dovrà essere attivato nella sezione "General")
- Video device selection (the device must be activated in the "General" section)
- Sélection dispositif vidéo (Le dispositif devra être activé dans la section « General »)
- Auswahl Videogerät (hierzu muss das Gerät unter „General“ (Allgemein) aktiviert werden)
- Selección del dispositivo vídeo (el dispositivo deberá estar activado en la sección "General")
- Seleção do dispositivo de vídeo (o dispositivo deverá ser ativado na secção "General")
- Επιλογή μηχανισμού βίντεο (ο μηχανισμός πρέπει να είναι ενεργοποιημένος στο τμήμα «General» (Γενικά))
- اختيار جهاز الفيديو (سيتم تفعيل المشغل في قسم "عام")

K42945 - K42946 - K42955 - K42956

**Message**

E' riportata una lista temporale con tutte le notifiche di chiamata

**Message**

Liste momentanée de toutes les notifications d'appel

**Message**

Muestra una lista temporal con todas las notificaciones de llamada

**Message (Μήνυμα)**

Εμφανίζεται μια χρονική λίστα με όλες τις διαθέσιμες ειδοποιήσεις κλήσης

**Album**

Contiene i video e le foto riprese durante le comunicazioni

**Album**

Contient les vidéos et les photos prises durant les communications

**Album**

Contiene los vídeos y las fotos captadas durante las comunicaciones

**Album (Άλμπουμ)**

Περιλαμβάνει τα βίντεο και τις φωτογραφίες που λαμβάνονται κατά τη διάρκεια των επικοινωνιών

**Settings**

Permette di configurare alcune caratteristiche proprie del dispositivo collegato.

**Settings**

Permet de configurer certaines caractéristiques propres au dispositif associé.

**Settings**

Permite configurar algunas características propias del dispositivo conectado.

**Settings (Ρυθμίσεις)**

Επιτρέπει τη διαμόρφωση ορισμένων χαρακτηριστικών του συνδεδεμένου μηχανισμού.

**Message**

A time list is given indicating all the call notifications

**Nachricht**

Eine zeitlich gegliederte Liste aller Rufbenachrichtigungen wird eingeblendet

**Message (Mensagem)**

É apresentada uma lista temporal com todas as notificações de chamada

**(الرسالة) Message**

تُعرض قائمة زمنية بجميع إشعارات المكالمات

**Album**

Contains the videos and photos recorded during communications

**Album**

Enthält die während der Kommunikationen aufgenommenen Videos und Fotos

**Album (Álbum)**

Contém os vídeos e as fotos obtidos durante as comunicações

**(الألبوم) Album**

يحتوي على مقاطع فيديو وصور ملتقطة أثناء الاتصالات

**Settings**

Used to configure some features of the connected device.

**Settings (Einstellungen)**

Hiermit können einige Eigenschaften des verbundenen Geräts konfiguriert werden.

**Settings (Definições)**

Permite configurar algumas características próprias do dispositivo ligado.

**(الإعدادات) Settings**

تتيح ضبط ومعايرة بعض المواصفات الخاصة بالجهاز المتصل.

K42945 - K42946 - K42955 - K42956

## Funzionamento Fonctionnement Funktionsweise Λειτουργία

## Operation Funcionamiento Funcionamento التشغيل

### Schermata principale

Nella modalità standby, toccando lo schermo in qualsiasi punto, verrà visualizzata la schermata con le funzioni principali del dispositivo.

Con uno scorrimento verticale, dall'alto verso il basso sulla freccia riportata nella schermata principale, si accede alle impostazioni di mute e di registrazione automatica.

Con uno scorrimento orizzontale si accede alle impostazioni del dispositivo.

### Page d'accueil

En mode veille, il suffit de toucher l'écran pour afficher la page présentant les fonctions principales du dispositif.

Faire glisser vers le bas la flèche présente sur la page d'accueil pour accéder aux paramètres de la fonction silence et d'enregistrement automatique.

Faire glisser le doigt horizontalement pour accéder aux paramètres du dispositif.

### Pantalla principal

En el modo stand-by, al tocar la pantalla en cualquier punto, se muestra la pantalla con las principales funciones del dispositivo.

Deslizando el dedo de arriba abajo, en la flecha que aparece en la pantalla principal, se accede a los ajustes de la función "Mute" y grabación automática.

Deslizando el dedo de derecha a izquierda, se accede a los ajustes del dispositivo.

### Κύρια οθόνη

Στον τρόπο λειτουργίας αναμονής, εάν πατήσετε σε ένα σημείο στην οθόνη, θα εμφανιστεί η οθόνη με τις κύριες λειτουργίες του μηχανισμού.

Με κατακόρυφη κύλιση, προς τα κάτω, με το βέλος που φαίνεται στην κύρια οθόνη, αποκτάτε πρόσβαση στις ρυθμίσεις σίγασης και αυτόματης εγγραφής.

Με οριζόντια κύλιση, αποκτάτε πρόσβαση στις ρυθμίσεις του μηχανισμού.

### Main screen

In standby mode, touching any part of the display will bring up the screen showing the device's main functions.

Scrolling down on the arrow shown on the main screen accesses the mute and auto record settings.

Scrolling horizontally access the device settings.

### Hauptseite

Im Standby-Modus wird durch Antippen des Bildschirms an einer beliebigen Stelle die Seite mit den Hauptfunktionen des Geräts angezeigt.

Durch senkrecht Streichen von oben nach unten auf den Pfeil der Hauptseite wird auf die Einstellungen Lautlos und automatische Aufnahme zugegriffen.

Durch waagrecht Streichen werden die Geräteeinstellungen aufgerufen.

### Ecrã principal

No modo standby, tocando no ecrã em qualquer ponto, é apresentado o ecrã com as funções principais do dispositivo.

Com uma deslocação vertical, de cima para baixo sobre a seta indicada no ecrã principal, acede-se às definições de mute e de gravação automática.

Com uma deslocação horizontal, acede-se às definições do dispositivo.

### الشاشة الرئيسية

في وضع الاستعداد، سيؤدي لمس الشاشة في أية نقطة إلى عرض صفحة تحمل الوظائف الرئيسية للجهاز.

من خلال التمرير الرأسي، من أعلى إلى أسفل على السهم المبين في الصفحة الرئيسية، يتم الدخول إلى إعدادات كتم الصوت والتسجيل الأوتوماتيكي.

من خلال التمرير الأفقي يتم الدخول إلى إعدادات الجهاز.

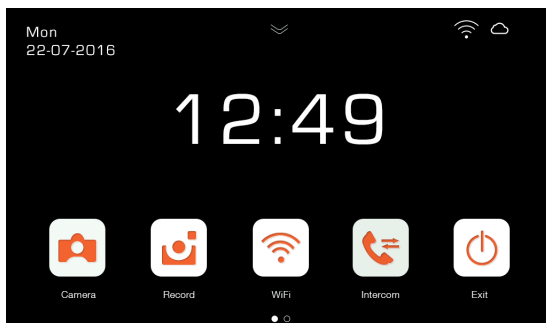







K42945 - K42946 - K42955 - K42956





### Note sulle impostazioni di mute e di registrazione automatica:

Con uno scorrimento verso il basso sulla freccia riportata nella schermata principale, si accede alle seguenti impostazioni:

- Abilitazione/Disabilitazione della funzione di "Mute" (icona )
- Abilitazione/Disabilitazione della registrazione automatica su chiamata da targa e selezione della modalità (icone  ,  , ).





### Remarque sur les paramètres de la fonction silence et d'enregistrement automatique :

Faire glisser vers le bas la flèche présente sur la page d'accueil pour accéder aux paramètres suivants :

- Activation/Désactivation de la fonction « Silence » (icône )
- Activation/Désactivation de l'enregistrement automatique sur appel depuis la plaque et sélection du mode (icônes  ,  , ).





### Notas sobre los ajustes de la función "Mute" y de la grabación automática:

Deslizando el dedo hacia abajo sobre la flecha que aparece en la pantalla principal, se accede a los ajustes siguientes:

- Activación/Desactivación de la función de "Mute" (icono )
- Activación/Desactivación de la grabación automática al producirse una llamada desde la placa y selección del modo (iconos  ,  , ).





### Σημειώσεις σχετικά με τις ρυθμίσεις σίγασης και αυτόματης εγγραφής:

Με κύλιση προς τα κάτω, με το βέλος που φαίνεται στην κύρια οθόνη, αποκτάτε πρόσβαση στις παρακάτω ρυθμίσεις:

- Ενεργοποίηση/Απενεργοποίηση της λειτουργίας «σίγασης» (εικονίδιο )
- Ενεργοποίηση/Απενεργοποίηση της αυτόματης εγγραφής κατόπιν κλήσης από μπουτονιέρα και επιλογή του τρόπου λειτουργίας (εικονίδια  ,  , ).





### Notes regarding mute and auto record settings:

Scrolling down on the arrow shown on the main screen accesses the following settings:

- For enabling/disabling "Mute" function ( icon).
- For enabling/disabling auto record on panel call and selecting the mode ( ,  ,  icons).





### Anmerkungen zu den Einstellungen lautlos und automatische Aufnahme:

Durch senkrecht nach unten auf den Pfeil auf der Hauptseite wird auf folgende Einstellungen zugegriffen:

- Aktivierung/Deaktivierung der Funktion "Lautlos" (Symbol )
- Aktivierung/Deaktivierung der automatischen Aufnahme bei einem Ruf des Klingeltableaus und Wahl des Modus (Symbole  ,  , ).

### Notas sobre as definições de mute e de gravação automática:

Com uma deslocação para baixo sobre a seta indicada no ecrã principal, acede-se às definições seguintes:

- Habilitação/Desabilitação da função "Mute" (ícone )
- Habilitação/Desabilitação da gravação automática na chamada da botoneira e seleção do modo (ícones  ,  , ).

### ملاحظات بشأن إعدادات كتم الصوت والتسجيل الأوتوماتيكي:

من خلال التمرير نحو الأسفل على السهم المبين في الصفحة الرئيسية، يتم الدخول إلى الإعدادات التالية:

- تفعيل/تعطيل وظيفة "كتم الصوت" (اليقونة ).
- تفعيل/تعطيل التسجيل الأوتوماتيكي لمكالمة من اللوحة واختيار الوضع (الأيقونات  ,  , ).

K42945 - K42946 - K42955 - K42956

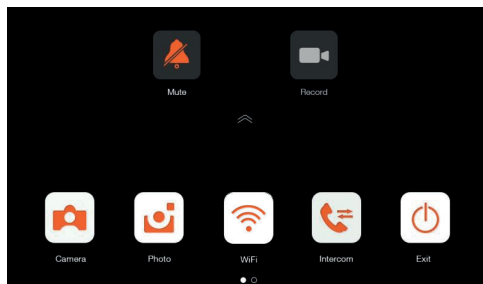

	<ul style="list-style-type: none"> <li>• Cattura immagine automaticamente • Automatic image capture</li> <li>• Capture automatique d'images • Automatisches Standbild</li> <li>• Captación automática de imágenes • Captura de imagem automaticamente</li> <li>• Αυτόματη λήψη εικόνας • التقاط الصورة أوتوماتيكياً</li> </ul>
	<ul style="list-style-type: none"> <li>• Registra video automaticamente • Automatic video recording</li> <li>• Enregistrement vidéo automatique • Automatische Videoaufnahme</li> <li>• Grabación automática de vídeo • Grava vídeos automaticamente</li> <li>• Αυτόματη εγγραφή βίντεο • تسجيل الفيديو أوتوماتيكياً</li> </ul>
	<ul style="list-style-type: none"> <li>• Funzione di registrazione disattivata (Icona di colore Grigio)</li> <li>• Record function deactivated (grey icon)</li> <li>• Fonction d'enregistrement désactivée (icône grise)</li> <li>• Aufnahmefunktion deaktiviert (Symbol in grauer Farbe)</li> <li>• Función de grabación desactivada (Icono de color Gris)</li> <li>• Função de gravação desativada (Ícone de cor Cinza)</li> <li>• Απενεργοποιημένη λειτουργία εγγραφής (εικονίδιο γκρι χρώματος)</li> <li>• وظيفة التسجيل معطلة (الأيقونة باللون الرمادي)</li> </ul>

## Funzione Autoaccensione

Premendo l'icona  [Camera] nella schermata principale, si attiverà la telecamera e il videocitofono mostrerà l'immagine dal posto esterno.

## Fonction auto-allumage

Appuyer sur l'icône  [Caméra] sur la page d'accueil pour allumer la caméra ; le portier-vidéo affichera l'image provenant du poste extérieur.

## Función de autoencendido

Al pulsar el icono  [Cámara] en la pantalla principal, se activa la cámara y el videoportero muestra la imagen del aparato externo.

## Λειτουργία αυτόματης ενεργοποίησης

Εάν πατήσετε το εικονίδιο  [Κάμερα] στην κύρια οθόνη, ενεργοποιείται η κάμερα και στη θυροτηλέραση εμφανίζεται η εικόνα του εξωτερικού σταθμού.

## Self-start function

By pressing the [Camera] icon  icon on the main screen, the camera will activate and the video entryphone will display the image from the speech unit.

## Funktion Selbsteinschaltung

Durch Antippen des Symbols  [Kamera] auf der Hauptseite schaltet sich die Kamera ein und am Videohaustelefon erscheint das Bild von der Außenstelle.

## Função de Autoacendimento

Premindo o ícone  [Câmara] no ecrã principal, ativa-se a câmara e o videoporteiro mostra a imagem a partir do posto externo.

## وظيفة التشغيل التلقائي

بواسطة الضغط على أيقونة  [الكاميرا] في الصفحة الرئيسية، سيتم تنشيط كاميرا الفيديو وسيعرض جهاز الإنتركم فيديو الصورة من الوحدة الخارجية.

K42945 - K42946 - K42955 - K42956

**Funzionamento: Chiamata da targa**

Quando un visitatore preme il pulsante di chiamata sulla targa esterna, l'immagine del visitatore viene visualizzata sullo schermo del videocitofono ed è possibile, premendo l'icona

[Comunicazione] , attivare/disattivare la comunicazione con il posto esterno.

**Fonctionnement : Appel depuis la plaque de rue**

Lorsqu'un visiteur appuie sur le bouton d'appel de la plaque de rue, l'image du visiteur s'affiche à l'écran du portier-vidéo

et, en appuyant sur l'icône [Communication] , il est possible d'activer/de désactiver la communication avec le poste extérieur.

**Funcionamiento: Llamada desde la placa**

Cuando un visitante aprieta el pulsador de llamada en la placa externa, la imagen del visitante se muestra en la pantalla del

videoportero y, pulsando el icono [Comunicación] , es posible activar/desactivar la comunicación con el aparato externo.

**Λειτουργία: Κλήση από την μπουτονιέρα**

Όταν ένας επισκέπτης πατήσει το μπουτόν κλήσης στην εξωτερική μπουτονιέρα, η εικόνα του επισκέπτη εμφανίζεται στην οθόνη της θυροηλεκτρονικής και μπορείτε να ενεργοποιήσετε/

απενεργοποιήσετε, πατώντας το εικονίδιο [Επικοινωνία] , την επικοινωνία με τον εξωτερικό σταθμό.

**Operation: Entrance panel call**

When a visitor presses the call button on the entrance panel, an image of the visitor is displayed on the video entryphone screen and communication with the speech unit can be acti-

vated/deactivated by pressing the [Communication] icon .

**Funktionsweise: Ruf vom Klingeltableau**

Wenn ein Besucher auf die Ruftaste am Klingeltableau drückt, wird das Bild des Besuchers am Bildschirm des Videohaustelefons gezeigt, und durch Antippen des Symbols [Kommuni-

kation]  kann die Kommunikation mit der Außenstelle aktiviert/deaktiviert werden.

**Funcionamento: Chamada de botoneira**

Quando um visitante carrega no botão de chamada na botoeira externa, a imagem do visitante é apresentada no ecrã do videoporteiro e é possível, premindo o ícone [Comunicação]

, ativar/desativar a comunicação com o posto externo.

**التشغيل: المكالمة من اللوحة**

عندما يضغط الزائرُ ما على زر المكالمة الموجود على اللوحة الخارجية، تُعرض صورة الزائر على شاشة جهاز الإنتركم فيديو ويصبح من الممكن، من خلال الضغط

على أيقونة [اتصال] ، تنشيط/تعطيل الاتصال بالوحدة الخارجية.

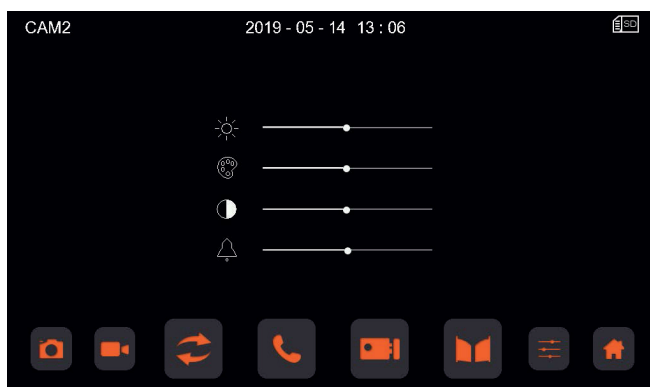

K42945 - K42946 - K42955 - K42956

**Significato delle icone • Meaning of the icons • Signification des icônes • Beschreibung der Symbole •  
Significado de los iconos • Significado dos ícones • Σημασία εικονιδίων • معنى الأيقونات**

	<p>Cattura una foto Capture a photo Capturer une photo Aufnahme eines Fotos Captar una foto Capturar uma foto Λήψη φωτογραφίας التقاط صورة</p>
	<p>Registrazione video Record video Enregistrement vidéo Videoaufnahme Grabación de vídeo Gravação de vídeo Εγγραφή βίντεο تسجيل الفيديو</p>
	<p>Commuta segnale video proveniente da posti esterni e telecamere TVCC attivate. Switch video signal from speech units and activated CCTV cameras. Commutation du signal vidéo provenant de postes extérieurs et de caméras CCTV allumées. Umschaltung des Videosignals von Außenstellen und aktivierten Videoüberwachungskameras. Commutación de la señal de vídeo procedente de aparatos externos y cámaras CCTV activadas. Comutação de sinal de vídeo proveniente de postos externos e câmaras CCTV ativadas. Μεταγωγή σήματος εικόνας που προέρχεται από εξωτερικούς σταθμούς και ενεργοποιημένες κάμερες. يتم بتبديل إشارة الفيديو الواردة من الوحدات الخارجية وكاميرات الدائرة التلفزيونية المغلقة المنشطة</p>
	<p>Attiva o disattiva comunicazione Activate or deactivate communication Activer ou désactiver la communication Aktiviert bzw. deaktiviert die Kommunikation Activar o desactivar la comunicación Ativa ou desativa a comunicação Ενεργοποιημένη ή απενεργοποιημένη επικοινωνία تنشيط أو تعطيل الإتصال</p>
	<p>Comando serratura elettrica Electric door lock control Commande gâche électrique Öffnung des Elektroschloss Mando de la cerradura eléctrica Comando do trinco elétrico Έλεγχος ηλεκτρικής κλειδαριάς التحكم بالقفل الكهربائي</p>
	<p>Apertura porta automatica (attivazione relè) Automatic door opening (relay activation) Ouverture automatique de la porte (activation du relais) Öffnung der Automatiktür (Relaisaktivierung) Apertura automática de la puerta (activación relé) Abertura da porta automática (ativação do relé) Άνοιγμα αυτόματης πόρτας (ενεργοποίηση relé) فتح الباب الأوتوماتيكي (تفعيل المرحل)</p>
	<p>Regolazione parametri del display (luminosità, colore, contrasto) e volume Adjust the display parameters (brightness, colour, contrast) and volume Réglage des paramètres de l'écran (luminosité, couleur, contraste) et volume Einstellung der Displayparameter (Helligkeit, Farbe, Kontrast) und der Lautstärke Ajuste de parâmetros de la pantalla (brillo, color, contraste) y volumen Regulação de parâmetros do display (luminosidade, cor, contraste) e volume Ρύθμιση παραμέτρων οθόνης (φωτεινότητα, χρώμα, αντίθεση) και έντασης ήχου ضبط معايير الشاشة (السطوع واللون والتباين) ومستوى الصوت</p>
	<p>Torna a [Schermata principale] Return to [Main screen] Retour à la [Page d'accueil] Zurück zur [Hauptseite] Volver a [Pantalla principal] Voltar a [Ecrã principal] Επιστροφή στην [κύρια οθόνη] العودة إلى [الصفحة الرئيسية]</p>

K42945 - K42946 - K42955 - K42956

### Funzione intercomunicante

Premere l'icona [Intercom]  sulla schermata principale, scegliere il posto interno che si desidera chiamare, quindi

premere l'icona  [Comunicazione] per avviare la chiamata.



La funzione intercomunicante permette comunicazioni esclusivamente tra dispositivi della stessa famiglia.

### Fonction appel intercommunicant

Appuyer sur l'icône [Intercom]  de la page d'accueil pour choisir le poste intérieur à appeler puis appuyer sur l'icône  [Communication] pour procéder à l'appel.

La fonction appel intercommunicant assure exclusivement la communication entre des dispositifs appartenant à la même famille.

### Función intercomunicante

Pulse el icono [Intercom]  en la pantalla principal, selecciona el aparato interno que se desea llamar y luego pulse el icono  [Comunicación] para iniciar la llamada.

La función intercomunicante permite la comunicación exclusivamente entre dispositivos de la misma familia.



### Λειτουργία ενδοεπικοινωνίας

Πατήστε το εικονίδιο [Ενδοεπικοινωνία]  στην κύρια οθόνη, επιλέξτε τον εσωτερικό σταθμό που θέλετε να καλέσετε και,

στη συνέχεια, πατήστε το εικονίδιο  [Επικοινωνία] για να ξεκινήσετε την κλήση.



Η λειτουργία ενδοεπικοινωνίας επιτρέπει την επικοινωνία αποκλειστικά μεταξύ μηχανισμών της ίδιας οικογένειας.

### Intercom function

Press the [Intercom] icon  on the main screen, select the indoor unit you want to call, then press the [Communication] icon  to start the call.



The intercom function is used only to communicate between devices in the same family.

### Internruffunktion

Das Symbol [Internruf]  auf der Hauptseite antippen, die anzurufende Innenstelle wählen und dann mit dem Symbol  [Kommunikation] den Ruf starten.

Die Funktion Internruf ermöglicht Kommunikationen ausschließlich zwischen Geräten der gleichen Familie.

### Função intercomunicante

Prima o ícone [Intercom]  no ecrã principal, escolha o posto interno que pretende chamar e, depois, prima o ícone  [Comunicação] para iniciar a chamada.

A função intercomunicante permite comunicações exclusivamente entre dispositivos da mesma família.

### وظيفة المتصل الداخلي

اضغط على أيقونة [Intercom]  على الصفحة الرئيسية، واختر الوحدة الداخلية التي ترغب في الاتصال بها، ثم اضغط على أيقونة  [اتصال] لبدء المكالمة.  
تسمح وظيفة المتصل الداخلي بإجراء اتصالات حصريًا بين أجهزة نفس الأسرة.

**K42945 - K42946 - K42955 - K42956**
**Multimedia - Archiviazione di immagini e video**

Il videocitofono, senza SD card puo registrare sino a 100 immagini e 10 video, nella memoria interna.

Inserendo una scheda Micro SD, il videocitofono puo registrare sino a 1000 immagini e 1000 video.

Quando la memoria è completamente utilizzata, le immagini o i video meno recenti saranno sovrascritti.

**Multimédia - Archivage d'images et de vidéos**

Le portier-vidéo sans SD card peut enregistrer jusqu'à 100 images et 10 vidéos sur la mémoire interne.

En ajoutant une carte Micro SD, il pourra enregistrer jusqu'à 1000 images et 1000 vidéos.

Lorsque la mémoire est entièrement utilisée, les images ou les vidéos les moins récentes sont écrasées.

**Multimedia - Almacenamiento de imágenes y video**

Sin tarjeta SD, el videoportero puede guardar hasta 100 imágenes y 10 vídeos en la memoria interna.

Introduciendo una microtarjeta SD, el videoportero puede almacenar hasta 1000 imágenes y 1000 vídeos.

Cuando la memoria está llena, se sobrescriben las imágenes o los vídeos más antiguos.

**Πολυμέσα - Αρχιεοθήτηση εικόνων και βίντεο**

Η θυροτηλέραση, χωρίς κάρτα SD, μπορεί να καταγράψει έως 100 εικόνες και 10 βίντεο στην εσωτερική μνήμη.

Όταν τοποθετηθεί κάρτα Micro SD, η θυροτηλέραση μπορεί να καταγράψει έως 1000 εικόνες και 1000 βίντεο.

Όταν η μνήμη είναι γεμάτη, οι παλαιότερες εικόνες ή τα βίντεο αντικαθίστανται.

**Multimedia - Archiving images and videos**

Without an SD card the video entryphone can record up to 100 images and 10 videos in the internal memory.

Inserting a Micro SD card, the video entryphone can record up to 1000 images and 1000 videos.

When the memory is full, the oldest pictures or videos will be overwritten.

**Multimedia - Archivierung von Bildern und Videos**

Das Videohaustelefon kann ohne SD-Karte bis zu 100 Bilder und 10 Videos im internen Speicher aufzeichnen.

Bei Einstecken einer microSD-Karte kann das Videohaustelefon bis zu 1000 Bilder und 1000 Videos aufzeichnen.

Bei vollem Speicher werden die älteren Bilder und Videos überschrieben.

**Multimédia - Arquivamento de imagens e vídeos**

O videoporteiro, sem SD card, pode gravar até 100 imagens e 10 vídeos na memória interna.

Inserindo um cartão Micro SD, o videoporteiro pode gravar até 1000 imagens e 1000 vídeos.

Quando a memória está completamente utilizada, as imagens ou os vídeos menos recentes são anulados.

**الوسائط المتعددة - تخزين الصور ومقاطع الفيديو**



يمكن أن يسجل جهاز الإنتركم فيديو، بدون بطاقة SD، حتى 100 صورة و10 مقاطع فيديو في الذاكرة الداخلية.

عند إدخال بطاقة Micro SD، يمكن لجهاز الإنتركم فيديو تسجيل حتى 1000 صورة و1000 مقطع فيديو.

عند استخدام الذاكرة بالكامل، سيتم استبدال الصور أو مقاطع الفيديو القديمة.

K42945 - K42946 - K42955 - K42956

### Visione di immagini e video

Premendo l'icona [Foto]  o l'icona [Video]  sulla schermata principale, è possibile rivedere le immagini e i video memorizzati. Nell'elenco di foto e video, un pallino rosso indica che immagini/video non sono stati ancora visualizzati.

#### Note:

- La scheda Micro SD deve essere formattata dal videocitofono prima dell'uso (icona ).
- La scheda Micro SD non è fornita in dotazione nel kit.

### Affichage d'images et de vidéos

Appuyer sur l'icône [Photo]  ou sur l'icône [Vidéo]  de la page d'accueil pour revoir les images et les vidéos mémorisées. Dans la liste des photos et des vidéos, un point rouge indique que les images/vidéos n'ont pas encore été visualisées.

#### Remarques :

- La carte Micro SD doit être formatée sur le portier-vidéo avant d'être utilisée (icône ).
- La carte Micro SD ne fait pas partie du kit.



### Ver imágenes y vídeos

Pulsando el icono [Foto]  o el icono [Video]  en la pantalla principal, es posible ver las imágenes y los video almacenados. En el listado de fotos y vídeos, un punto rojo indica qué imágenes/vídeos todavía no se han visualizado.

#### Notas:

- La microtarjeta SD debe ser formateada por el videoportero antes de su utilización (icono ).
- La microtarjeta SD no está incluida en el kit.



### Εμφάνιση εικόνων και βίντεο

Εάν πατήσετε το εικονίδιο [Φωτογραφίες]  ή το εικονίδιο [Βίντεο]  στην κύρια οθόνη, μπορείτε να δείτε ξανά τις αποθηκευμένες εικόνες και τα βίντεο. Στη λίστα φωτογραφιών και βίντεο, μια κόκκινη κουκκίδα υποδεικνύει ότι οι εικόνες /τα βίντεο δεν έχουν ακόμη προβληθεί.

#### Σημειώσεις:

- Η κάρτα Micro SD πρέπει να διαμορφωθεί από τη θυροτηλεόραση πριν από τη χρήση (εικονίδιο ).
- Η κάρτα Micro SD δεν παρέχεται στο kit.



### Viewing images and videos

Press the [Photo] icon  or [Video] icon  on the main screen to review stored images and videos. In the photo and video list, a red dot indicates that images/videos have not yet been displayed.

#### Notes:

- The micro SD card must be formatted from the video entry-phone before use (icon ).
- The kit does not include a micro SD card.

### Ansicht von Bildern und Videos

Durch Antippen des Symbols [Foto]  oder des Symbols [Video]  lassen sich auf der Hauptseite die gespeicherten Bilder und Videos ansehen. Ein roter Punkt in der Foto- und Videoliste weist darauf hin, dass Bilder/Videos noch nicht angezeigt wurden.

#### Anmerkungen:

- Das Videohaustelefon muss die microSD-Karte vor der Benutzung formatieren (Symbol ).
- Die microSD-Karte ist nicht im Set inbegriffen.

### Visualização de imagens e vídeos

Premindo o ícone [Foto]  ou o ícone [Video]  no ecrã principal, é possível rever as imagens e os vídeos memorizados. Na lista de fotos e vídeos, uma bolinha vermelha indica que imagens/vídeos ainda não foram visualizados.

#### Notas:

- O cartão Micro SD deve ser formatado a partir do videoporteiro antes da utilização (ícone ).
- O cartão Micro SD não é fornecido no kit.

### رؤية الصور والفيديو

بواسطة الضغط على أيقونة [صورة]  أو أيقونة [فيديو]  على الصفحة الرئيسية، يمكن الإطلاع على الصور ومقاطع الفيديو المخزنة في قائمة الصور ومقاطع الفيديو، تشير النقطة الحمراء إلى أنه لم تتم بعد رؤية الصور/مقاطع الفيديو.

#### ملاحظات:

- يجب مسح بطاقة Micro SD بواسطة جهاز الإنترنت فيديو قبل الاستخدام (أيقونة ).
- لا يتم توريد بطاقة Micro SD برقعة الطقم.

K42945 - K42946 - K42955 - K42956

---

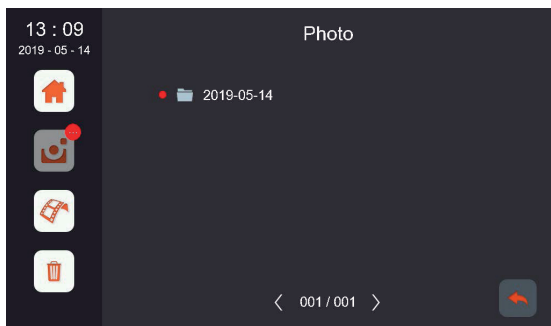
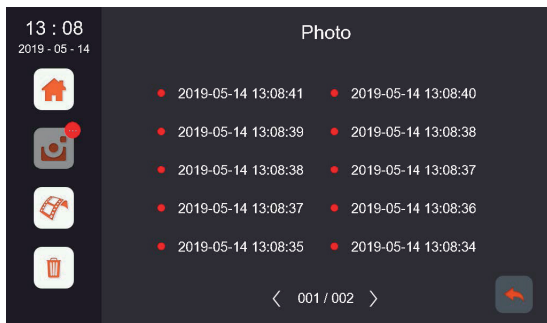







K42945 - K42946 - K42955 - K42956

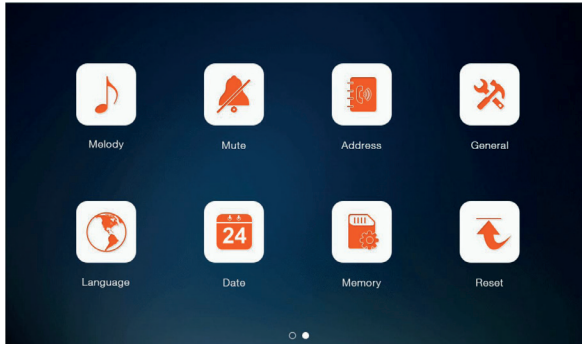



**Impostazioni Principali**  
**Réglages principaux**  
**Ajustes principales**  
**Κύριες ρυθμίσεις**

**Main settings**  
**Haupteinstellungen**  
**Definições Principais**  
**الإعدادات الرئيسية**

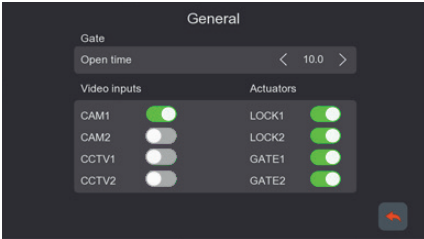

	<p>[Melodia] Permette di impostare melodia e durata della suoneria per le chiamate da posti esterni e intercomunicanti.                  [Melody] Designed to set the melody and ringtone duration for calls from outdoor stations and intercom calls.                  [Mélodie] Permet de choisir la mélodie et la durée de la sonnerie pour les appels provenant de postes extérieurs et les appels intercommunicants.                  [Melodie] Hiermit kann die Melodie und Dauer des Ruftons für Außenstellen- und Internrufe eingestellt werden.                  [Tono] Permite configurar el tono de llamada y su duración para las llamadas desde aparatos externos e intercomunicantes.                  [Melodia] Permite definir a melodia e a duração do toque para as chamadas de postos externos e intercomunicantes.                  [Μελωδία] Παρέχει τη δυνατότητα ρύθμισης της μελωδίας και της διάρκειας του κουδουνιού για κλήσεις από εξωτερικούς σταθμούς και κλήσεις ενδοστοικωνιών.                  [الصمات] تسمح بضبط نغمة ومدّة الجرس للمكالمات من الوحدات الخارجية ومن المتصلين الداخليين.</p>
	<p>[Silenzioso] Permette di abilitare/disabilitare la funzione di "Mute" e impostare l'intervallo di tempo della modalità "Non disturbare".                  [Mute] For enabling/disable the mute function and setting the time interval for "Do not disturb" mode.                  [Silencieux] Permet d'activer/de désactiver la fonction « Silence » et de définir l'intervalle de temps de la fonction « Ne pas déranger ».                  [Lautlos] Hiermit kann die Funktion "Lautlos" aktiviert/deaktiviert und das Zeitintervall des Modus "Nicht stören" eingestellt werden.                  [Silencio] Permite activar/desactivar la función de "Mute" y configurar el tiempo del modo "No molesten".                  [Silencioso] Permite habilitar/desabilitar a função de "Mute" e definir o intervalo de tempo do modo "Não incomodar".                  [Σίγαση] Παρέχει τη δυνατότητα ενεργοποίησης/απενεργοποίησης της λειτουργίας «σίγασης» και ρύθμισης του χρονικού διαστήματος του τρόπου λειτουργίας «Μην ενοχλείτε».                  [صمات] تسمح بتفعيل/تعطيل وظيفة "كتم الصوت" وضبط المدة الزمنية لوضع "عدم الإزعاج".</p>
	<p>[Indirizzo] Permette di attivare/disattivare la ricezione di chiamate intercomunicanti e impostare l'ID del videocitofono: ID di appartamento (1, 2, 3, 4) e ID di dispositivo (Master, Ext 1 e Ext 2).                  [Address] Designed to enable/disable the receipt of intercom calls and set the video entryphone ID: apartment ID (1, 2, 3, 4) and device ID (Master, Ext 1 e Ext 2).                  [Adresse] Permet d'activer/de désactiver la réception d'appels intercommunicants et de définir l'ID du portier-vidéo : ID d'appartement (1, 2, 3, 4) et ID de dispositif (Maître, Ext 1 et Ext 2).                  [Adresse] Hiermit kann der Empfang von Internrufen aktiviert/deaktiviert sowie die ID des Videohaustelefons eingestellt werden: Wohnungs-ID (1, 2, 3, 4) und Geräte-ID (Master, Ext 1 und Ext 2).                  [Dirección] Permite activar/desactivar la recepción de llamadas intercomunicantes y configurar el ID del videoportero: ID del apartamento (1, 2, 3, 4) e ID del dispositivo (Master, Ext 1 y Ext 2).                  [Endereço] Permite ativar/desativar a recepção de chamadas intercomunicantes e definir o ID do videoporteiro: ID de apartamento (1, 2, 3, 4) e ID de dispositivo (Master, Ext 1 e Ext 2).                  [Διεύθυνση] Παρέχει τη δυνατότητα ενεργοποίησης/απενεργοποίησης της λήψης κλήσεων ενδοστοικωνιών και ρύθμισης του ID της θυροτηλέρασης: ID διαμερίσματος (1, 2, 3, 4) και ID μηχανισμού (Master, Ext 1 και Ext 2).                  [العنوان] تسمح بتفعيل/تعطيل استقبال مكالمات المتصل الداخلي وضبط الرقم التعريفي لجهاز الإنتركم فيديو: الرقم التعريفي للشقة (1، 2، 3، 4) والرقم التعريفي للجهاز الرئيسي، المتكامل (1، 2، 3، 4) e ID di dispositivo (Master, Ext 1 e Ext 2).                  [الدوران] تسمح بتفعيل/تعطيل استقبال مكالمات المتصل الداخلي وضبط الرقم التعريفي لجهاز الإنتركم فيديو: الرقم التعريفي للشقة (1، 2، 3، 4) والرقم التعريفي للجهاز الرئيسي، المتكامل (1، 2، 3، 4) e ID de dispositivo (Master, Ext 1 e Ext 2).</p>

K42945 - K42946 - K42955 - K42956

	
	<p>[Generale] Permette di impostare il tempo di attivazione del relè tra minimo 0,5 s e massimo 10 s. Nella stessa pagina è anche possibile attivare la consultazione dei segnali video CAM1, CCTV1, CAM2, CCTV2 ed abilitare l'utilizzo delle serrature autoalimentate LOCK1, LOCK2 e dei relè GATE1, GATE2.</p> <p>[General] Designed to set the relay activation time between a minimum of 0.5 s and a maximum of 10 s. On the same page, you can also activate consulting of the video signals CAM1, CCTV1, CAM2, CCTV2 and enable the use of the self-powered locks LOCK1, LOCK2 and relays GATE1, GATE2.</p> <p>[Général] Permet de définir le temps d'activation du relais entre 0,5 s (minimum) et 10 s (maximum). La même page permet également de valider la consultation des signaux vidéo CAM1, CCTV1, CAM2, CCTV2 et l'utilisation des gâches auto-alimentées LOCK1, LOCK2 et des relais GATE1, GATE2.</p> <p>[Allgemein] Hiermit kann die Aktivierungszeit des Relais von mindestens 0,5 s bis maximal 10 s eingestellt werden. Auf der gleichen Seite kann darüber hinaus die Abfrage der Videosignale CAM1, CCTV1, CAM2, CCTV2 und die Verwendung der eigensorgten Türöffner LOCK1, LOCK2 sowie der Relais GATE1, GATE2 aktiviert werden.</p> <p>[General] Permite configurar el tiempo de activación del relé entre ralentí 0,5 s y máximo 10 s. En la misma página también es posible activar la consulta de las señales de vídeo CAM1, CCTV1, CAM2, CCTV2 y habilitar la utilización de las cerraduras alimentadas automáticamente LOCK1, LOCK2 y los relés GATE1, GATE2.</p> <p>[Geral] Permite definir o tempo de ativação do relé entre 0,5 s no mínimo e 10 s no máximo. Na mesma página é também possível ativar a consulta dos sinais de vídeo CAM1, CCTV1, CAM2, CCTV2 e habilitar a utilização dos trincos autoalimentados LOCK1, LOCK2 e dos relés GATE1, GATE2.</p> <p>[Γενικά] Παρέχει τη δυνατότητα ρύθμισης του χρόνου ενεργοποίησης του relé μεταξύ 0,5 δευτ. το ελάχιστο και 10 δευτ. το μέγιστο. Από την ίδια σελίδα είναι επίσης δυνατή η ενεργοποίηση του ελέγχου των σημάτων εικόνας CAM1, CCTV1, CAM2, CCTV2 και ενεργοποίησης της χρήσης των αυτοτροφοδοτούμενων κλειδαριών LOCK1, LOCK2 και των relé GATE1, GATE2.</p> <p>[عامة] تسمح بضبط وقت تفعيل المرحل بين 0.5 ثانية كحد أدنى و 10 ثوان كحد أقصى. في نفس الصفحة، من الممكن أيضاً تفعيل الإطلاح على إشارات الفيديو CCTV2، CAM2، CCTV1، CAM1 و LOCK2، LOCK1 والمرحلتين GATE2 و GATE1.</p>
	<p>[Lingua] Permette di impostare la lingua del monitor.</p> <p>[Language] For setting the monitor display language.</p> <p>[Langue] Permet de définir la langue du moniteur.</p> <p>[Sprache] Hiermit kann die Monitorsprache eingestellt werden.</p> <p>[Idioma] Permite configurar el idioma del monitor.</p> <p>[Idioma] Permite definir o idioma do monitor.</p> <p>[Γλώσσα] Παρέχει τη δυνατότητα ρύθμισης της γλώσσας της οθόνης.</p>
	<p>[Data] Permette di impostare la data, l'ora del monitor e selezionare il formato della data.</p> <p>[Date] For setting the monitor display date and time and selecting the date format.</p> <p>[Date] Permet de régler la date, l'heure du moniteur et de sélectionner le format de la date.</p> <p>[Datum] Hiermit können Datum und Uhrzeit des Monitors eingestellt sowie das Datumsformat gewählt werden.</p> <p>[Fecha] Permite configurar la fecha y la hora del monitor y seleccionar el formato de la fecha.</p> <p>[Data] Permite definir a data, a hora do monitor e seleccionar o formato da data.</p> <p>[Ημερομηνία] Παρέχει τη δυνατότητα ρύθμισης της ημερομηνίας και της ώρας της οθόνης, καθώς και επιλογής της μορφής ημερομηνίας.</p> <p>[التاريخ] تسمح بضبط تاريخ وساعة الشاشة واختيار تنسيق التاريخ.</p>
	<p>[Memoria] Permette di eliminare tutte le immagini o i video nella scheda Micro SD o FLASH, copiare tutte le immagini dalla memoria Flash interna alla scheda micro SD e formattare la scheda Micro SD.</p> <p>[Memory] For deleting all images or videos in the micro SD or flash card, copying all images from the internal flash memory to the micro SD card and formatting the Micro SD card.</p> <p>[Mémoire] Permet d'éliminer toutes les images ou les vidéos de la carte Micro SD ou FLASH, de copier toutes les images de la mémoire Flash interne à la carte micro SD et de formater la carte Micro SD.</p> <p>[Speicher] Hiermit können alle Bilder oder Videos in der microSD-Karte oder im FLASH-Speicher entfernt, alle Bilder vom internen FLASH-Speicher in die microSD-Karte kopiert und die microSD-Karte formatiert werden.</p> <p>[Memória] Permite eliminar todas las imágenes o los video en la microtarjeta SD o flash, copiar todas las imágenes de la memoria Flash interna a la microtarjeta SD y formatear la misma.</p> <p>[Memória] Permite eliminar todas as imagens ou vídeos do cartão Micro SD ou FLASH, copiar todas as imagens da memória Flash interna para o cartão micro SD e formatar o cartão Micro SD.</p> <p>[Μνήμη] Παρέχει τη δυνατότητα διαγραφής όλων των εικόνων ή των βίντεο που υπάρχουν στην κάρτα Micro SD ή FLASH, αντιγραφή όλων των εικόνων από την εσωτερική μνήμη Flash στην κάρτα micro SD και διαμόρφωσης της κάρτας Micro SD.</p> <p>[الذاكرة] تسمح بحذف جميع الصور أو مقاطع الفيديو الموجودة في بطاقة Micro SD أو FLASH ونسخ جميع الصور من ذاكرة الفلاشة الداخلية إلى بطاقة micro SD و مسح بطاقة Micro SD.</p>
	<p>[Ripristina] Permette di ripristinare le impostazioni iniziali del sistema (ad eccezione di data, ora, indirizzo ID ed impostazioni Wi-Fi).</p> <p>[Restore] For restoring the initial system settings (except for the date, time, ID address and Wi-Fi settings).</p> <p>[Réinitialiser] Permet de réinitialiser les paramètres d'origine du système (sauf la date, l'heure, l'adresse ID et les réglages Wi-Fi).</p> <p>[Wiederherstellen] Hiermit können die Anfangseinstellungen des Systems (mit Ausnahme von Datum, Uhrzeit, ID-Adresse und WLAN-Einstellungen) wiederhergestellt werden.</p> <p>[Restaurar] Permite restablecer los ajustes iniciales del sistema (excepto fecha, hora, dirección ID y ajustes Wi-Fi).</p> <p>[Repor] Permite repor as definições iniciais do sistema (à exceção da data, hora, endereço ID e definições Wi-Fi).</p> <p>[Επαναφορά] Παρέχει τη δυνατότητα επαναφοράς των αρχικών ρυθμίσεων του συστήματος (με εξαίρεση την ημερομηνία, την ώρα, τη διεύθυνση ID και τις ρυθμίσεις Wi-Fi).</p> <p>[إستعادة] تسمح باستعادة إعدادات النظام الأولية (بإستثناء التاريخ والوقت وعنوان الرقم التعريفي وإعدادات Wi-Fi).</p>

**K42945 - K42946 - K42955 - K42956**
**• Informativa Privacy**

In conformità a quanto previsto dal Regolamento UE 2016/679 in materia di tutela dei dati personali, Vimar S.p.A. garantisce che il trattamento dei dati mediante prodotti elettronici è effettuato riducendo al minimo l'utilizzazione di dati personali e di dati identificativi, limitando il trattamento ai casi in cui è strettamente necessario per il conseguimento degli scopi per i quali sono raccolti. I dati dell'Interessato saranno trattati in base a quanto previsto nella informativa privacy prodotti/applicazione consultabile dal nostro sito [www.vimar.com](http://www.vimar.com) sezione legal ([Privacy Policy Prodotti - Applicazioni - Vimar energia positiva](#)).

Ricordiamo che, in base a quanto previsto dal Regolamento UE 2016/679 in materia di tutela dei dati personali, è responsabilità dell'utilizzatore, in qualità di titolare del trattamento dei dati raccolti durante l'utilizzo del prodotto, tutelare e adottare delle misure di sicurezza idonee ad evitare la perdita dei dati personali memorizzati e registrati. Nel caso in cui la telecamera riprenda aree pubbliche, dovrà essere apposta, in modo

visibile, l'informativa di 'area videosorvegliata' prevista dalla normativa privacy e riportata nel sito del Garante della Privacy. Le registrazioni potranno essere conservate per il periodo massimo previsto dalle disposizioni di legge e/o regolamentari dove è stata effettuata l'installazione della telecamera. Se la normativa in vigore nel paese di installazione prevede quindi un periodo massimo di conservazione delle registrazioni delle immagini, l'utilizzatore dovrà provvedere alla loro cancellazione in conformità alle norme applicabili.

Inoltre, l'utilizzatore dovrà garantire e verificare la titolarità e la custodia delle proprie password e dei relativi codici di accesso alle risorse web. L'Interessato al momento della richiesta di intervento al Centro Assistenza Vimar, per poter consentire le attività di assistenza, deve fornire la password di accesso al sistema. La fornitura della stessa è considerata come consenso al trattamento. Ogni Interessato sarà responsabile e dovrà modificare la password di accesso al proprio sistema a seguito di ogni intervento svolto da parte del Centro Assistenza Vimar.

**• Privacy Policy**

As required by Regulation (EU) 2016/679 on the protection of personal data, Vimar S.p.A. guarantees that the electronic processing of data minimises the use of personal and other identification information, which is only processed to the extent strictly necessary in order to achieve the purposes for which it was collected. The personal information of the Data Subject is processed in accordance with the product/application privacy policy available on our website [www.vimar.com](http://www.vimar.com) in the legal section ([Product - App Privacy Policy](#)).

Please remember that, pursuant to Regulation (EU) 2016/679 on the protection of personal data, the user is the controller of processing for the data collected during use of the products and, as such, is responsible for adopting suitable security measures that protect the personal data recorded and stored, and avoid its loss.

Should the camera monitor public areas, it will be necessary to display - in a visible

manner - the information about the 'area under video surveillance' envisaged in the privacy policy and specified on the website of the Italian Data Protection Authority (Garante). The recordings may be stored for the maximum period of time envisaged by legal and/or regulatory provisions in the place where the camera has been installed. If the regulations in force in the country of installation envisage a maximum storage period for the image recordings, the user shall ensure they are deleted in compliance with the applicable regulations.

In addition, the user must guarantee safe possession of and control over its passwords and the related access codes to its web resources. The Data Subject must provide the password for access to its system when requesting help from the Vimar Support Centre, so that the related support can be provided. Provision of the password represents consent for processing. Each Data Subject is responsible for changing the password for access to its system on completion of the work carried out by the Vimar Support Centre.

**• Politique de confidentialité**

Conformément au Règlement UE 2016/679 sur la protection des données personnelles, Vimar S.p.A. garantit que le traitement des données effectué à travers les systèmes électroniques réduit au maximum l'utilisation des données personnelles et des données d'identification en limitant leur emploi aux situations strictement nécessaires pour répondre aux raisons pour lesquelles elles ont été saisies. Les données de la personne concernée seront traitées conformément aux principes exposés dans la note d'information en matière de confidentialité sur les produits/application consultable sur notre site [www.vimar.com](http://www.vimar.com) section légale ([Privacy Policy Produits - Applications - Vimar énergie positive](#)).

Rappelons que, conformément aux dispositions du Règlement UE 2016/679 sur la protection des données personnelles, il est de la responsabilité de l'utilisateur, en tant que responsable du traitement des données collectées lors de l'utilisation du produit, de protéger et d'adopter des mesures de sécurité appropriées pour éviter la perte des données personnelles stockées et enregistrées.

Si la caméra filme des espaces public, la signalisation « site sous vidéo-protection » prévue par la norme sur la confidentialité et indiquée sur le site du Contrôleur de la protection des données devra être exposée de manière bien visible. Les enregistrements pourront être conservés selon la durée maximale prévue par les dispositions légales et/ou réglementaires là où la caméra a été installée. Si la législation en vigueur dans le pays d'installation prévoit une durée maximale de conservation des enregistrements d'images, l'utilisateur devra les supprimer conformément aux règles applicables.

De plus, l'utilisateur devra garantir et vérifier la propriété et la protection de ses propres mots de passe et codes d'accès aux ressources sur Internet. Pour toute demande d'assistance au Centre d'Assistance Vimar, la personne devra fournir le mot de passe d'accès au système pour permettre les opérations d'assistance. En fournissant le mot de passe, elle donne l'autorisation au traitement. Chaque personne concernée sera responsable et devra modifier le mot de passe d'accès au propre système après que le Centre d'Assistance Vimar aura effectué une intervention.

**• Datenschutzerklärung**

Gemäß den Vorgaben der Verordnung (EU) Nr. 2016/679 über den Schutz der personenbezogenen Daten versichert Vimar S.p.A., dass bei der Datenverarbeitung mit elektronischen Mitteln die Verwendung von personenbezogenen und Identifizierungsdaten weitestgehend eingeschränkt wird und diese lediglich in unbedingt notwendigen Fällen für die Erfüllung der Zwecke, für die sie erhoben wurden, verarbeitet werden. Die Daten der betroffenen Person werden nach der auf unserer Website [www.vimar.com](http://www.vimar.com) Bereich Rechtliche Hinweise ([Datenschutzerklärung Produkte - Apps - Vimar positive Energie](#)) einsehbaren Datenschutzerklärung der Produkte/Apps verarbeitet.

Bitte beachten Sie, dass es gemäß den Bestimmungen der Verordnung (EU) 2016/679 zum Schutz personenbezogener Daten in der Verantwortung des Benutzers als Verantwortlicher für die während der Nutzung des Produkts erhobenen Daten liegt, geeignete Sicherheitsmaßnahmen zu ergreifen, um den Verlust gespeicherter und aufgezeichneter personenbezogener Daten zu verhindern.

Falls die Kamera öffentliche Bereiche aufnehmen sollte, muss an sichtbarer Stelle die lt. italienischem Datenschutzgesetz vorgesehene und auf der Website der italienischen Datenschutzbehörde abgedruckte Erklärung 'Videoüberwacher Bereich' angebracht werden. Die Aufzeichnungen dürfen für den maximalen Zeitraum aufbewahrt werden, der in den gesetzlichen und/oder behördlichen Bestimmungen des Landes vorgesehen ist, in dem die Kamera installiert wurde. Sieht die im Installationsland geltende Gesetzgebung daher eine maximale Aufbewahrungsfrist für Bildaufnahmen vor, muss der Benutzer diese gemäß den geltenden Vorschriften löschen.

Der Benutzer ist zudem für die Garantie und den Nachweis des Eigentums sowie der Verwahrung ihrer Passwörter und Anmeldedaten zu den Internetressourcen verantwortlich. Bei Anforderung von Eingriffen des Vimar Kundendienstes muss die betroffene Person zur Inanspruchnahme der Serviceleistung das Passwort für den Systemzugriff bereitstellen. Die Bereitstellung des Passworts wird als Zustimmung zur Verarbeitung betrachtet. Jede betroffene Person ist dafür verantwortlich, das Passwort zum Zugriff auf ihr System nach dem Eingriff durch den Vimar Kundendienst zu ändern.

## K42945 - K42946 - K42955 - K42956

### • Nota informativa sobre protección de datos

De conformidad al Reglamento UE 2016/679 relativo a la protección de las personas físicas en lo que respecta al tratamiento de datos personales y a la libre circulación de estos datos, Vimar S.p.A. garantiza que el tratamiento de los datos mediante equipos electrónicos se realiza reduciendo al mínimo la utilización de datos personales y de identificación, limitándose a lo estrictamente necesario para lograr los objetivos por los que se recopilaron. Los datos del interesado se tratarán de conformidad a lo indicado en su política de privacidad para los productos/aplicaciones que se puede consultar en el sitio [www.vimar.com](http://www.vimar.com) sección legal ([Política de protección de datos - Productos y apps - Vimar energía positiva](#)).

Se recuerda que, en cumplimiento del Reglamento UE 2016/679 relativo a la protección de las personas físicas en lo que respecta al tratamiento de datos personales y a la libre circulación de estos datos, al ser el usuario responsable del tratamiento de los datos recopilados durante la utilización del producto, el mismo deberá tomar las oportunas medidas de seguridad para evitar la pérdida de los datos grabados y almacenados.

### • Política de Privacidad

Em conformidade com o previsto no Regulamento UE 2016/679 em matéria de proteção dos dados pessoais, a Vimar S.p.A. garante que o tratamento dos dados através de produtos eletrónicos é efetuado reduzindo ao mínimo a utilização de dados pessoais e de dados de identificação, limitando o tratamento aos casos em que seja estritamente necessário para atingir os objetivos para os quais são recolhidos. Os dados do Interessado serão tratados de acordo com as disposições da política de privacidade do produto/aplicação disponível no nosso site [www.vimar.com](http://www.vimar.com) secção legal ([Política de Privacidade Produtos - Aplicações - Vimar energia positiva](#)).

Recordamos que, de acordo com o disposto no Regulamento UE 2016/679 relativo à proteção de dados pessoais, é da responsabilidade do utilizador, enquanto responsável pelo tratamento dos dados recolhidos durante a utilização do produto, proteger e adotar as medidas de segurança adequadas para evitar a perda de dados pessoais armazenados e registados.

No caso de a câmara captar espaços públicos deverá ser afixada, de forma visível, a

### • Δήλωση περί προστασίας ιδιωτικού απορρήτου

Σύμφωνα με τις διατάξεις του Κανονισμού 2016/679 της ΕΕ για την προστασία των δεδομένων προσωπικού χαρακτήρα, η Vimar S.p.A. εγγυάται ότι η επεξεργασία των δεδομένων μέσω ηλεκτρονικών προϊόντων πραγματοποιείται με ελαχιστοποίηση της χρήσης δεδομένων προσωπικού χαρακτήρα και δεδομένων ταυτοποίησης και παρά μόνο στις περιπτώσεις στις οποίες είναι απολύτως απαραίτητη για την εκπλήρωση των σκοπών για τους οποίους έχουν συλλεχθεί. Τα δεδομένα των ενδιαφερόμενων υποβάλλονται σε επεξεργασία με βάση τα όσα προβλέπονται στη δήλωση περί προστασίας ιδιωτικού απορρήτου προϊόντων/εφαρμογής που παρέχεται στον ιστότοπό μας [www.vimar.com](http://www.vimar.com), ενότητα Νομικές πληροφορίες ([Πολιτική προστασίας ιδιωτικού απορρήτου προϊόντων - Εφαρμογές - Vimar energia positiva](#)).

Υπενθυμίζουμε ότι σύμφωνα με τις διατάξεις του Κανονισμού 2016/679 της ΕΕ για την προστασία των δεδομένων προσωπικού χαρακτήρα, ο χρήστης είναι υπαχόμενος, με την ιδιότητα του υπευθύνου επεξεργασίας των δεδομένων που συλλέγονται κατά τη χρήση του προϊόντος, να προστατεύει τα δεδομένα και να εφαρμόζει κατάλληλα μέτρα ασφαλείας για την αποφυγή της απώλειας των αποθηκευμένων και εγγεγραμμένων δεδομένων προσωπικού χαρακτήρα.

### • الوثيقة التعريفية بشأن الخصوصية

طبقاً لما تنص عليه لائحة الاتحاد الأوروبي 679/2016 بشأن حماية البيانات الشخصية، تضمنت Vimar S.p.A. ان معالجة البيانات بواسطة المنتجات الالكترونية يتم تنفيذها مع تقليل استخدام البيانات الشخصية والبيانات التعريفية إلى الحد الأدنى، مع العمل على اقتصار المعالجة على الحالات الضرورية بشدة لتحقيق الغايراض التي جُمعت من اجلها. سيتم معالجة بيانات الشخص المعني بناء على ما تنص عليه الوثيقة التعريفية بشأن خصوصية المنتجات/التطبيقات والتي يمكن الاطلاع عليها من على موقعنا الالكتروني [www.vimar.com](http://www.vimar.com) في القسم القانوني ([سياسة خصوصية المنتجات - التطبيقات - الطاقة الإيجابية - Vimar](#)).

نذكر بأنه، بناء على ما تنص عليه لائحة الاتحاد الأوروبي 679/2016 بشأن حماية البيانات الشخصية، يتحمل المستخدم، بصفتة مالك معالجة البيانات التي تم جمعها أثناء استخدام المنتج، المسؤولية عن حمايتها وتبني تدابير الأمان المناسبة من أجل تفادي فقدان البيانات الشخصية المحفوظة والمسجلة.

في حالة التقاط كاميرا الفيديو لأماكن عامة، فإنه يجب وضع معلومة "المكان مراقب

En el caso en que la cámara grabara imágenes de áreas públicas, deberá colocarse de forma visible el cartel de "Zona videovigilada" previsto por la normativa sobre protección de datos, que se muestra en la página del Supervisor de la protección de datos. Las grabaciones se podrán conservar durante el período máximo previsto por las disposiciones y/o reglamentos en vigor en el lugar donde esté instalada la cámara. Si la normativa local en vigor estableciera un período máximo de conservación de las grabaciones de imágenes, el usuario deberá encargarse de su eliminación de conformidad con las normas aplicables.

Además, el usuario deberá garantizar y comprobar la correcta custodia de sus propias contraseñas y los correspondientes códigos de acceso a los recursos de la red. Al solicitar la intervención del Servicio de Asistencia Técnica Vimar, para poder realizar las actividades de asistencia, el interesado deberá facilitar la contraseña de acceso al sistema. Al facilitarla, se considerará que el usuario acepta el tratamiento. Cada interesado será responsable y deberá modificar la contraseña de acceso a su sistema después de cada actuación del Servicio de Asistencia Técnica Vimar.

informação de 'área de videovigilância' prevista na legislação de privacidade e indicada no site da Autoridade de Privacidade. As gravações podem ser conservadas durante o período máximo previsto nas disposições legais e/ou regulamentares do local em que a câmara foi instalada. Se a legislação em vigor no país de instalação prever, por consequente, um período máximo de conservação para as gravações de imagens, o utilizador deve eliminá-las de acordo com as regras aplicáveis.

Além disso, o utilizador deverá garantir e verificar a titularidade e a preservação das próprias passwords e dos respetivos códigos de acesso aos recursos web. Para poder consentir as atividades de assistência, o Interessado, aquando do pedido de intervenção ao Centro de Assistência Vimar, deve fornecer a password de acesso ao sistema. O fornecimento da mesma é considerado como consentimento para o tratamento. Cada Interessado será responsável e deverá modificar a password de acesso ao próprio sistema após cada intervenção realizada pelo Centro de Assistência Vimar.

Στην περίπτωση που η κάμερα καταγράφει δημόσιο χώρο, πρέπει να τοποθετηθεί σε εμφανές σημείο η ανακοίνωση «Η περιοχή παρακολουθείται» σύμφωνα με τον κανονισμό περί προστασίας ιδιωτικού απορρήτου, η οποία παρέχεται στον ιστότοπό μας εγγυητή του ιδιωτικού απορρήτου. Οι εγγραφές μπορούν να διατηρηθούν για τη μέγιστη περίοδο που προβλέπεται από τις νομικές διατάξεις ή/και τους κανονισμούς της χώρας όπου έχει εγκατασταθεί η κάμερα. Επομένως, εάν ο ισχύων κανονισμός της χώρας εγκατάστασης προβλέπει μέγιστη περίοδο διατήρησης των εγγεγραμμένων εικόνων, ο χρήστης πρέπει να προχωρήσει στη διαγραφή τους σύμφωνα με τα ισχύοντα πρότυπα.

Επίσης, ο χρήστης οφείλει να διασφαλίσει και να επιβεβαιώσει την κυριότητα και τη φύλαξη των κωδικών πρόσβασης και των σχετικών κωδικών πρόσβασης στους πόρους web. Κατά την υποβολή αιτήματος για παρέμβαση από το κέντρο υποστήριξης της Vimar, ο ενδιαφερόμενος πρέπει να δηλώσει τον κωδικό πρόσβασης του στο σύστημα ώστε να είναι δυνατή η παροχή υποστήριξης. Η παροχή του κωδικού πρόσβασης ισodusναίει με συναίνεση στην επεξεργασία. Κάθε ενδιαφερόμενος οφείλει και πρέπει να τροποποιήσει τον κωδικό πρόσβασης στο σύστημα μετά από κάθε παρέμβαση από το κέντρο υποστήριξης της Vimar.

كاميرات الفيديو " في موضع واضح، وفقاً لما تنص عليه تشريعات الخصوصية ووضعها في الموقع الإلكتروني الخاص بضمان الخصوصية. سيجوز الاحتفاظ بالتسجيلات لمدة قصوى المنصوص عليها بالأحكام القانونية وأل بالوائح حينما تم تنفيذ تركيب كاميرا الفيديو. إذا كانت التشريعات السارية في بلد التركيب تنص على مدة قصوى لحفظ تسجيلات الصور، فإنه يستعين على المستخدم القيام بحذفها وفقاً للقواعد المعمول بها.

بالإضافة إلى ذلك، يستعين على المستخدم أن يضمن ويتحقق من ملكية وحماية كلمات المرور الخاصة به والأكواد المتعلقة بها للدخول إلى موارد الويب. عند طلب تدخل مركز الدعم الفني Vimar، يجب على الشخص المعني تقديم كلمة المرور الخاصة بالدخول إلى النظام، من أجل التمكن من الاستفادة بآمنطة الدعم الفني. يعتبر تقديم كلمة المرور موافقة على المعالجة، سيتحمل كل شخص معنى المسؤولية وستعين عليه تعديل كلمة المرور الخاصة بالدخول إلى نظامه بعد كل تدخل يقوم به مركز الدعم الفني Vimar.

## K42945 - K42946 - K42955 - K42956



- L'installazione deve essere effettuata da personale qualificato con l'osservanza delle disposizioni regolanti l'installazione del materiale elettrico in vigore nel paese dove i prodotti sono installati.
- Installation should be carried out by qualified personnel in compliance with the current regulations regarding the installation of electrical equipment in the country where the products are installed.
- L'installation doit être confiée à des techniciens qualifiés et effectuée dans le respect des dispositions réglant.
- Die Installation muss durch Fachpersonal gemäß den im Anwendungsländ des Produkts geltenden Vorschriften zur Installation elektrischen Materials erfolgen. El montaje debe ser realizado por personal cualificado cumpliendo con las correspondientes disposiciones en vigor.
- A instalação deve ser efetuada por pessoal qualificado de acordo com as disposições que regulam a instalação de material elétrico, vigentes no país em que os produtos são instalados.
- El montaje debe ser realizado por personal cualificado cumpliendo con las correspondientes disposiciones en vigor.
- Η εγκατάσταση πρέπει να πραγματοποιείται από εξειδικευμένο προσωπικό σύμφωνα με τις ισχύουσες ρυθμιστικές διατάξεις.
- يجب أن تتم عملية التركيب من قِبل فنيين متخصصين ومعتمدين مع الالتزام بالقواعد التشريعات المنظمة لهذا الأمر

**Conformità normativa.**

Direttiva RED. Direttiva RoHS.

Norme EN 301 489-3, EN 301 489-17, EN 300 328, EN 300 330, EN 55032, EN 55035, IEC 61000-3-2, EN 61000-3-3, EN 62368-1, EN IEC 62311, EN IEC 63000.

**Regulatory compliance.**

RED directive. RoHS directive.

Standards EN 301 489-3, EN 301 489-17, EN 300 328, EN 300 330, EN 55032, EN 55035, EN IEC 61000-3-2, EN 61000-3-3, EN 62368-1, EN IEC 62311, EN IEC 63000.

**Conformité aux normes.**

Directive RED. Directive RoHS

Normes EN 301 489-3, EN 301 489-17, EN 300 328, EN 300 330, EN 55032, EN 55035, EN IEC 61000-3-2, EN 61000-3-3, EN 62368-1, EN IEC 62311, EN IEC 63000.

**Normkonformität.**

RED-Richtlinie. RoHS-Richtlinie.

Normen EN 301 489-3, EN 301 489-17, EN 300 328, EN 300 330, EN 55032, EN 55035, EN IEC 61000-3-2, EN 61000-3-3, EN 62368-1, EN IEC 62311, EN IEC 63000.

**Conformidad a las normas**

Directiva RED. Directiva sobre restricciones a la utilización de determinadas sustancias peligrosas en aparatos eléctricos y electrónicos.

Normas EN 301 489-3, EN 301 489-17, EN 300 328, EN 300 330, EN 55032, EN 55035, EN IEC 61000-3-2, EN 61000-3-3, EN 62368-1, EN IEC 62311, EN IEC 63000.

**Conformidade normativa.**

Diretiva RED. Diretiva RoHS.

Normas EN 301 489-3, EN 301 489-17, EN 300 328, EN 300 330, EN 55032, EN 55035, EN IEC 61000-3-2, EN 61000-3-3, EN 62368-1, EN IEC 62311, EN IEC 63000.

**Συμμόρφωση με τα πρότυπα.**

Οδηγία RED. Οδηγία RoHS.

Πρότυπα EN 301 489-3, EN 301 489-17, EN 300 328, EN 300 330, EN 55032, EN 55035, EN IEC 61000-3-2, EN 61000-3-3, EN 62368-1, EN IEC 62311, EN IEC 63000.

Regolamento REACH (UE) n. 1907/2006 – art.33 Il prodotto potrebbe contenere tracce di piombo.

Vimar SpA dichiara che l'apparecchiatura radio è conforme alla direttiva 2014/53/UE. Il testo completo della dichiarazione di conformità UE è disponibile nella scheda di prodotto al seguente indirizzo Internet: [aidate.vimar.com](http://aidate.vimar.com).

REACH (EU) Regulation no. 1907/2006 – art.33. The product may contain traces of lead.

Vimar SpA declares that the radio equipment complies with Directive 2014/53/EU. The full text of the EU declaration of conformity is on the product sheet available at the following Internet address: [www.vimar.com](http://www.vimar.com).

Règlement REACH (UE) n° 1907/2006 – art.33 L'article pourrait contenir des traces de plomb.

Vimar SpA déclare que l'équipement radio est conforme à la directive 2014/53/UE. Le texte complet de la déclaration de conformité UE est disponible sur la fiche du produit à l'adresse Internet suivante : [www.vimar.com](http://www.vimar.com).

REACH-Verordnung (EG) Nr. 1907/2006 – Art.33 Das Erzeugnis kann Spuren von Blei enthalten.

Vimar SpA erklärt, dass die Funkanlage der Richtlinie 2014/53/EU entspricht. Die vollständige Fassung der EU-Konformitätserklärung steht im Datenblatt des Produkts unter folgender Internetadresse zur Verfügung: [www.vimar.com](http://www.vimar.com).

Reglamento REACH (UE) n. 1907/2006 – art. 33. El producto puede contener trazas de plomo.

Vimar SpA declara que el equipo radio es conforme a la directiva 2014/53/UE. El texto completo de la declaración de conformidad UE está recogido en la ficha del producto en la siguiente página web: [www.vimar.com](http://www.vimar.com).

Regulamento REACH (UE) n.º 1907/2006 – art.33 O produto poderá conter vestígios de chumbo.

A Vimar SpA declara que o equipamento de rádio está conforme a diretiva 2014/53/UE. O texto completo da declaração de conformidade UE está disponível na ficha de produto no seguinte endereço Internet: [www.vimar.com](http://www.vimar.com).

Κανονισμός REACH (UE) αρ. 1907/2006 – Άρθρο 33 Το προϊόν μπορεί να περιέχει ίχνη μολύβδου.

Η Vimar SpA δηλώνει ότι η συσκευή ραδιοσυχνότητας συμμορφώνεται με την οδηγία 2014/53/ΕΕ. Το πλήρες κείμενο της δήλωσης συμμόρφωσης ΕΕ διατίθεται στην κάρτα του προϊόντος στην παρακάτω διαδικτυακή διεύθυνση: [www.vimar.com](http://www.vimar.com).**مطابقة المعايير.**

التوجيه الأوروبي الخاص بمعدات الراديو (RED). توجيه تقييد استخدام المواد الخطرة.

معايير القواعد .EN 301 489-3 .EN 301 489-17 .EN 300 328 .EN 300 330 .EN 55032 .EN 55035 .EN IEC 61000-3-2 .EN IEC 61000-3-3 .EN 62368-1 .EN 61000-3-3 .EN IEC 62311 .EN IEC 63000 .EN IEC 63000 .EN IEC 62311 .EN 62368-1 .EN 61000-3-3 .EN IEC 61000-3-2 .EN 55035

لائحة تسجيل وتقييم وترخيص وتقييد المواد الكيميائية (الاتحاد الأوروبي) رقم 1907/2006 – المادة 33  
قد يحتوي المنتج على آثار من الرصاص.تُقر شركة Vimar SpA بأن جهاز الاسلكى مطابق للتوجيه UE/53/2014. النص الكامل لإعلان المطابقة للمواصفات الأوروبية CE متوفر في بطاقة التعريف بالمنتج على الموقع الإلكتروني التالي: [www.vimar.com](http://www.vimar.com).







49401949A0 00 2312



**VIMAR**

Viale Vicenza, 14  
36063 Marostica VI - Italy  
[www.vimar.com](http://www.vimar.com)