

Manuale installatore - Installer guide
Manuel installateur - Technisches Handbuch
Instrucciones instalador - Manual do instalador

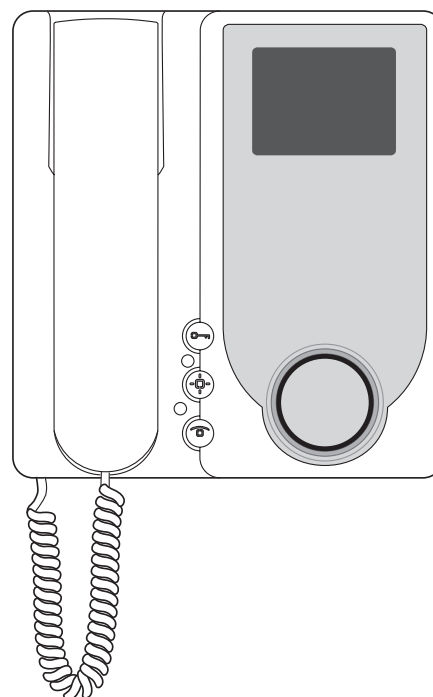

6344, 6354

Videocitofono Giotto Digibus
Giotto Digibus monitor
Portier-vidéo Giotto Digibus
Videohaustelefon Giotto Digibus
Videoportero Giotto Digibus
Videoporteiro Giotto Digibus

6344 - 6354

Il manuale istruzioni è scaricabile dal sito www.vimar.com

DESCRIZIONE

Videocitofono per portiere elettronico con microcontrollore per codifica e decodifica a 4 e 8 cifre. Corredato di staffa da fissaggio con morsetteria, di 3 pulsanti (apriporta e 2 funzioni supplementari). Fornito di regolazione del volume di chiamata per 3 livelli e l'esclusione della chiamata con indicazione su "LED" rosso. Il "LED" verde viene utilizzato per una segnalazione supplementare quando opportunamente collegato.

Questo videocitofono viene utilizzato in abbinamento all'alimentatore Art. 6948.

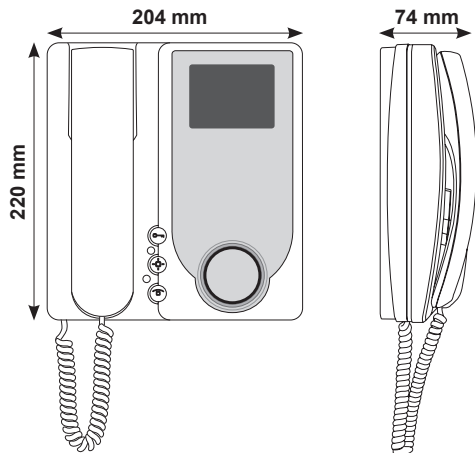

Caratteristiche tecniche videocitofono

- Videocitofono da esterno parete in ABS
- Piastra di aggancio e tasselli per il fissaggio a parete o scatola a 3 moduli.
- TFT LCD 3,5" per 6344, 6354
- Circuito elettronico su schede intercambiabili.
- Segnale video standard CCIR 625 linee 50 quadri per 6344 (b/n), PAL per 6354 (colori).
- Banda passante video 4 MHz
- Temperatura di funzionamento da 0° a +40° C.
- Suoneria elettronica.
- Ingresso per chiamata fuori porta con suoneria distinta dalla chiamata da targa.
- Uscita per suoneria supplementare

PROGRAMMAZIONE E FUNZIONAMENTO

Per programmare il numero del monitor premere il pulsantino (inserendo un cacciavite di piccole dimensioni attraverso il foro, Fig. 1 particolare A) presente nella parte bassa del monitor e successivamente premere e mantenere premuto il pulsante . Se l'operazione è stata eseguita correttamente, l'apparecchio entra in programmazione accendendo il diodo LED (Fig. 1 particolare B) visibile anch'esso attraverso il foro sotto il monitor. In questo istante si può rilasciare il pulsante . Se il diodo non si accende ripetere l'operazione. Sollevando il microtelefono del monitor è possibile comunicare con la targa di scala affinché venga inviato il codice relativo al monitor da programmare. Quando il codice proveniente dalla targa arriva al monitor, questi lo memorizza e lo mantiene fino alla prossima eventuale programmazione, anche in mancanza della tensione di alimentazione dell'impianto. Il monitor spegnerà il diodo LED a conferma della avvenuta programmazione. Durante le fasi di programmazione il comando apertura serratura non è attivo.

Nel caso di impianti con scale con più di una entrata, per la sola fase di programmazione, è necessario estrarre il connettore relativo al montante monitor delle targhe, lasciandone una sola in funzione. L'operazione di programmazione può essere ripetuta più volte con numeri compresi fra valori 00000001 e 99999999.

PROCEDURA DI PROGRAMMAZIONE CHIAVE "TOUCH"

Per programmare una chiave "touch" nella memoria del monitor bisogna seguire questa procedura:

- 1) chiamare il monitor da una targa a tastiera digitale.
- 2) ricomporre il numero e premere dalla targa il pulsante di chiamata intercomunicante .
- 3) selezionare la posizione nella memoria, tramite Freccia Su e Freccia Giù, in cui si vuole memorizzare la chiave e premere C
- 4) Appoggiare la chiave "TOUCH" nell'apposita fessura della targa, si sentirà nel microtelefono del monitor un segnale acustico
- 5) da questo momento si hanno circa 5 secondi per memorizzare effettivamente la chiave premendo il tasto "serratura" del monitor; all'avvenuta programmazione si sentiranno in sequenza tre bip ed il monitor si spegnerà. Se dovesse trascorrere il tempo di programmazione senza aver premuto il tasto serratura, il citofono si spegnerà senza aver programmato la chiave e si dovrà ripetere tutta la procedura dall'inizio.

REGOLAZIONE CHIAMATA / FUNZIONE UTENTE ASSENTE

Il selettore a 4 posizioni (Fig. 1, particolare C) permette di regolare il volume dell'altoparlante e se posto nell'ultima posizione a sinistra lo esclude accendendo il led rosso. Se durante questo periodo si viene chiamati il monitor non suona né si attiva, bensì segnala la chiamata facendo lampeggiare il led ed inviando una chiamata al centralino. Il numero dei lampeggi (massimo 4) sta ad indicare il numero di chiamate ricevute. Riposizionando il selettore si ripristina il funzionamento normale e si perde memoria del numero di chiamate ricevute in questa modalità.

COLLEGAMENTO SEGNALE VIDEO

Se il segnale video è collegato tramite un cavo coassiale il deviatore (Fig. 2 particolare A) posto nel retro del monitor dovrà essere posto nella posizione sinistra per la versione con cavo coassiale, altrimenti nella posizione destra per la versione senza cavo coassiale.

N.B. Il ponticello presente sul retro del monitor permette di effettuare la funzione VIDEOMOVING nelle targhe predisposte o funzione F2, se tagliato permette invece di effettuare la funzione autoaccensione (Fig. 2 particolare B), vedere programmazione targhe.

MORSETTIERA DI COLLEGAMENTO

- 1) Linea di chiamata digitale
- 2) Linea fonica secondaria
- 3) Linea di fonica
- 4) Linea negativo
- 5) Linea +13.5 Vcc
- 6) Segnalazione monitor inserito (per suonerie supplementari o altri servizi)
- 7) Linea negativo monitor
- 8) Linea positivo monitor
- 9) Linea per chiamata fuoriporta
- 10) Alimentazione distributore video al piano
- 11) F2 - collegamento per funzioni ausiliarie da collegare se indicato nello schema
- 12) F1 - collegamento per funzioni ausiliarie da collegare se indicato nello schema
- 13) Alimentazione segnalatore LED verde.

Superficie inferiore del monitor

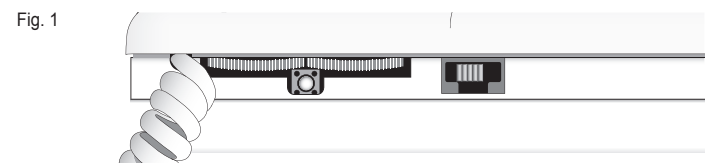

Retro del monitor

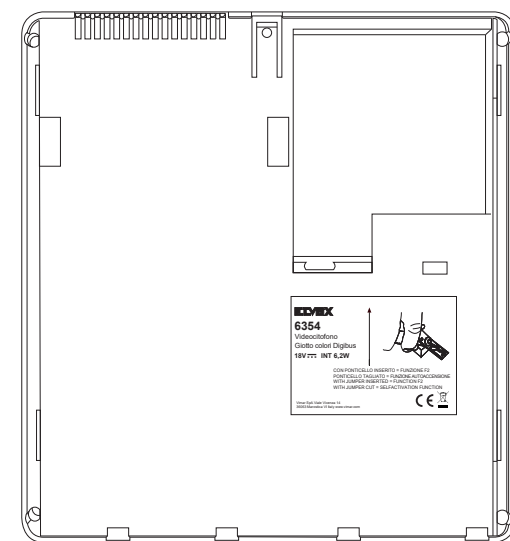

Fig. 2

Regole di installazione

L'installazione deve essere effettuata da personale qualificato con l'osservanza delle disposizioni regolanti l'installazione del materiale elettrico in vigore nel paese dove i prodotti sono installati.

Conformità normativa

Direttiva EMC
 Norme EN 61000-6-1 e EN 61000-6-3.
 Regolamento REACh (UE) n. 1907/2006 – art.33. Il prodotto potrebbe contenere tracce di piombo.

RAEE - Informazione agli utilizzatori

Il simbolo del cassonetto barrato riportato sull'apparecchiatura o sulla sua confezione indica che il prodotto alla fine della propria vita utile deve essere raccolto separatamente dagli altri rifiuti. L'utente dovrà, pertanto, conferire l'apparecchiatura giunta a fine vita agli idonei centri comunali di raccolta differenziata dei rifiuti elettrotecnici ed elettronici. In alternativa alla gestione autonoma, è possibile consegnare gratuitamente l'apparecchiatura che si desidera smaltire al distributore, al momento dell'acquisto di una nuova apparecchiatura di tipo equivalente. Presso i distributori di prodotti elettronici con superficie di vendita di almeno 400 m² è inoltre possibile consegnare gratuitamente, senza obbligo di acquisto, i prodotti elettronici da smaltire con dimensioni inferiori a 25 cm. L'adeguata raccolta differenziata per l'avvio successivo dell'apparecchiatura dismessa al riciclaggio, al trattamento e allo smaltimento ambientalmente compatibile contribuisce ad evitare possibili effetti negativi sull'ambiente e sulla salute e favorisce il riimpiego e/o riciclo dei materiali di cui è composta l'apparecchiatura.

6344 - 6354

The instruction manual is downloadable from the site www.vimar.com

DESCRIPTION

Monitor for video door entry system with 4 and 8 digit coding and decoding. Provided with fixing bracket with terminal block, 3 push-buttons (lock release and 2 additional functions), 3 level call volume adjustment and exclusion of call signalled by red led. The green LED is used for an additional signalling (when properly connected). This monitor is used in conjunction with power supply type 6948.

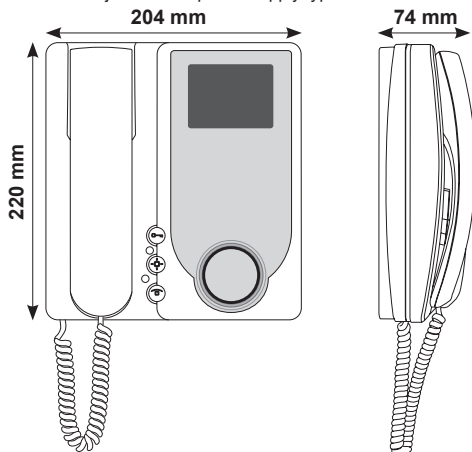

Monitor technical specifications

- Wall-mounted monitor in ABS
- Backing plate and plugs for wall-mounted fixture or 3-module box.
- TFT LCD 3,5" for 6344 and 6354.
- Electronic circuit on interchangeable cards.
- Standard video signal CCIR 625 lines 50 squares for 6344 (b/w) and PAL for 6354 (color).
- Video pass band 4 MHz
- Operating temperature from 0° to +40° C.
- Electronic ringtone.
- Input for door calls with different ringtone from panel calls.
- Output for additional ringtone.

PROGRAMMING AND OPERATION

To program the monitor number press (by inserting a small screwdriver through the hole Fig. 1, detail A) the push-button present on the lower side of monitor and then press and keep pressed the push-button. If the operation has been carried out correctly, the set enter the programming mode by lighting the diode LED (Fig. 1, detail B) also visible through the hole under the monitor. Now the push-button can be released. If the diode does not light up repeat the operation. Lifting the monitor handset it is possible to communicate with the secondary entrance panel in order to send the code related to the monitor to be programmed. When the code coming from the entrance panel arrives to the monitor, this stores it and keeps it in memory until the next programming, even during a mains failure. The monitor will switch the led off confirming the programming. During the programming phase the lock release command is not active. In case of installations with stairs with more than one entry, for the only programming phase, it is necessary to remove the connector related to the monitor riser of entrance panels, leaving only one in function. The programming operation may be repeated several times by using numbers included between 00000001 and 99999999.

PROCEDURE FOR "TOUCH KEY" PROGRAMMING

To program a "touch key" in the monitor memory follow the underwritten procedure:

- 1) Call the monitor from a digital keypad entrance panel .
- 2) Re-dial the number and press the intercommunicating call push-button from the entrance panel
- 3) Select the position in the memory, by using the "FRECCIA SU" (arrow up) and "FRECCIA GIU" (arrow down), where you want to memorize the key and press C.
- 4) Lean the key "TOUCH" in the proper entrance panel slot; you will hear an acoustic signal on the monitor handset.
- 5) From now you will have 5 seconds to memorize the key by pressing the monitor "lock" push-button; once the programming has been carried out you will hear three beeps and the monitor will switch off. If the programming time expires before you press the lock push-button, the interphone will switch off without programming the key and all the procedure must be repeated from the beginning.

ADJUSTMENT OF CALL/UNATTENDED CALL FUNCTION

The 4 position selector (Fig. 1, detail C) allows the loudspeaker volume to be adjusted and, if set to the last left position, it excludes the audio by lighting the red LED. If a call is made during this period, the monitor does not sound and it is not activated, but it signals the call making the led flash and a call be routed to the switchboard. The number of flashings (max 4) indicates the number of incoming calls. Setting the selector again, the normal operation is re-established and the number of incoming calls stored in the memory on this mode is cancelled.

VIDEO SIGNAL CONNECTION

If the video signal is connected by a coaxial cable, the deviator (Fig. 2, detail A) (placed on

the monitor rear side) must be set to the left hand position for the coaxial cable version, or in the right hand position for version without coaxial cable.

N.B. The jumper present on the monitor rear side allows the VIDEOMOVING function to be carried out on preset entrance panels or Function 2; on the contrary with cut jumper it allows the selfactivation function to be carried out (Fig. 2, detail B), see entrance panel programming.

TERMINAL BLOCK

- 1) Digital call line
- 2) Secondary entrance panel audio line
- 3) Audio line
- 4) Negative line
- 5) + 13,5V DC line
- 6) Inserted monitor signalling (for additional chimes or other services)
- 7) Monitor negative line
- 8) Monitor positive line
- 9) Line for outside door call.
- 10) Supply voltage for video floor distributor
- 11) F2 - connection for auxiliary functions, to be connected if indicated on the diagram.
- 12) F1 - Connection for auxiliary functions, to be connected if indicated on the diagram.
- 13) Supply voltage for green LED indicator

Lower side of monitor

Fig. 1

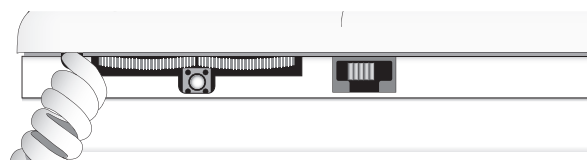

Rear monitor

Fig. 2

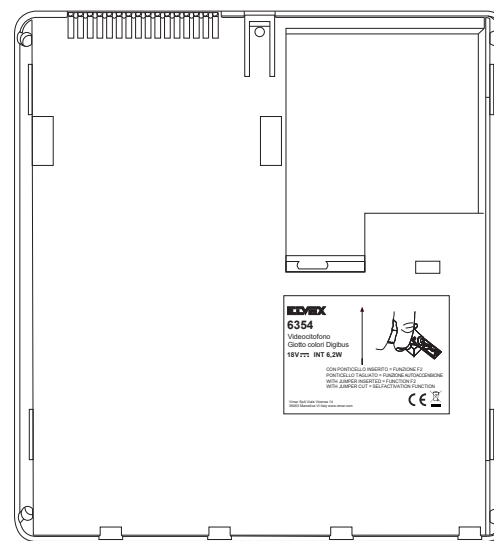

Installation rules

Installation should be carried out by qualified personnel in compliance with the current regulations regarding the installation of electrical equipment in the country where the products are installed.

Conformity

EMC directive
Standards EN 61000-6-1 and EN 61000-6-3.
REACH (EU) Regulation no. 1907/2006 – Art.33. The product may contain traces of lead.

WEEE - Information for users

If the crossed-out bin symbol appears on the equipment or packaging, this means the product must not be included with other general waste at the end of its working life. The user must take the worn product to a sorted waste center, or return it to the retailer when purchasing a new one. Products for disposal can be consigned free of charge (without any new purchase obligation) to retailers with a sales area of at least 400m², if they measure less than 25cm. An efficient sorted waste collection for the environmentally friendly disposal of the used device, or its subsequent recycling, helps avoid the potential negative effects on the environment and people's health, and encourages the re-use and/or recycling of the construction materials.

6344 - 6354

Télécharger le manuel d'instructions sur le site www.vimar.com

DESCRIPTION

Moniteur pour portier électronique avec microcontrôleur pour codage et décodage à 4 et 8 chiffres. Doté d'étrier pour la fixation avec bornier, de 3 boutons-poussoirs (gâche et 2 fonctions supplémentaires), fourni avec réglage du volume d'appel à 3 niveaux et exclusion de l'appel avec signalisation au moyen de "LED" rouge. La LED verte est utilisée pour une signalisation supplémentaire lorsqu'elle est opportunément connectée.

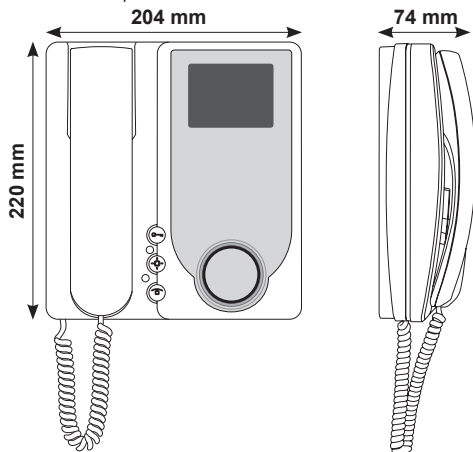

Ce moniteur est utilisé accouplé à l'alimentation Art. 6948.



Caractéristiques techniques du portier vidéo

- Poste d'extérieur en ABS pour montage en saillie
- Plaque d'accrochage et chevilles pour fixation murale ou boîtier 3 modules.
- TFT LCD 3,5" pour 6344 et 6354.
- Circuit électronique sur cartes interchangeables.
- Signal vidéo standard CCIR 625 lignes, 50 champs, pour 6344 (b/n) et PAL pour 6354 (couleur).
- Bande passante vidéo 4 MHz
- Gamme de température de fonctionnement de 0° à +40°C.
- Sonnerie électronique.
- Entrée pour appel de palier avec sonnerie différente de l'appel de la plaque de rue.
- Sortie pour sonnerie supplémentaire.

PROGRAMMATION ET FONCTIONNEMENT

Pour programmer le numéro du moniteur appuyer sur le petit bouton-poussoir en insérant un petit tournevis à travers le trou (Fig. 1, détail A) présent dans la partie inférieure du moniteur et ensuite appuyer sur le bouton-poussoir  et le maintenir pressé. Si l'opération a été effectuée correctement, l'appareil entre en programmation en allumant la diode LED (Fig. 1, détail B) visible à travers le trou sous le moniteur. Dans cet instant on peut relâcher le bouton-poussoir . Si la diode ne s'allume pas répéter l'opération. En soulevant le combiné du moniteur il est possible de communiquer avec la plaque secondaire, afin que le code relatif au moniteur à programmer soit envoyé. Lorsque le code provenant de la plaque de rue arrive au moniteur, ceci est mémorisé et le maintient dans la mémoire jusqu'à la prochaine programmation éventuelle, même pendant une chute de tension d'alimentation de l'installation. Le moniteur éteindra la diode LED pour confirmer la programmation. Durant les phases de programmation la commande "ouverture gâche" n'est pas active. Lorsqu'il y a des installations avec escalier avec plus d'une entrée, pour la seule phase de programmation, il est nécessaire d'extraire le connecteur relatif à la colonne montante des plaques de rue, en en laissant une seule en fonction. L'opération de programmation peut être répétée plusieurs fois avec numéros compris entre les valeurs 00000001 et 99999999.

PROCÉDE DE PROGRAMMATION CLÉ " TOUCH " (TOUCH KEY).

Pour programmer une clé " touch " dans la mémoire du moniteur, il faut suivre le procédé suivant:

- 1) Appeler le moniteur depuis une plaque avec clavier digital
- 2) Sélectionner à nouveau le numéro et appuyer sur le bouton-poussoir d'appel intercommuniquant depuis la plaque de rue .
- 3) Sélectionner la position dans la mémoire, au moyen de la " Freccia su " et " Freccia Giù " (Flèche vers le haut et flèche vers le bas), dans laquelle on veut mémoriser la clé et appuyer sur C.
- 4) Appuyer la clé " TOUCH " dans la feinte appropriée, on écoutera un signal acoustique dans le combiné du moniteur.
- 5) A partir de ce moment on a 5 secondes pour mémoriser effectivement la clé en appuyant sur le bouton-poussoir " gâche " du moniteur. Lorsque la programmation a été terminée, on écoutera trois bips et le moniteur s'éteindra. Si le temps de programmation s'écoule sans pouvoir appuyer sur le bouton-poussoir " gâche ", le poste d'appartement s'éteindra sans avoir programmé la clé et on devra répéter tout le procédé à partir du commencement.

REGLAGE APPEL/FONCTION USAGER ABSENT

Le sélecteur à 4 positions (Fig. 1, détail C) permet de régler le volume du haut-parleur et si placé à gauche il exclut l'audio en allumant la led rouge. Si pendant cette période il y a un appel, le moniteur ne sonne pas et n'est pas activé, mais il signale l'appel en faisant clignoter la led et en envoyant un appel au standard. Le nombre des éclairs (max 4) indique le nombre d'appel reçus. En positionnant à nouveau le sélecteur on re-établit le

fonctionnement normal et le nombre d'appels reçu dans ce mode et mémorisé est effaçé.

RACCORDEMENT SIGNAL VIDEO

Si le signal vidéo est raccordé par l'intermédiaire d'un câble coaxial, le déviateur (Fig. 2, détail A), placé dans la partie postérieure du moniteur, devra être positionné dans la position gauche pour la version avec câble coaxial, or dans la position droite pour la version sans câble coaxial.

N.B. Le pontage présent dans la partie postérieure du moniteur permet d'effectuer la fonction VIDEOMOVING dans les plaques de rue predisposées pour cette fonction ou Fonction F2 ; si coupé , au contraire, il permet d'effectuer la fonction d'auto-enclenchement (Fig.2, détail B), voir programmation plaque de rue.

BORNIER DE RACCORDEMENT

- 1) Ligne d'appel digital
- 2) Ligne de phonique secondaire
- 3) Ligne de phonique
- 4) Ligne négatif
- 5) Ligne +13,5 V c.c.
- 6) Signalisation moniteur enclenché (pour sonnerie supplémentaire et d'autres services)
- 7) Ligne négatif moniteur
- 8) Ligne positif moniteur
- 9) Ligne pour appels porte palière
- 10) Alimentation distributeur vidéo à l'étage
- 11) F2 - raccordement pour fonctions auxiliaires, à connecter si indiqué dans le schéma
- 12) F1 - raccordement pour fonction auxiliaires, à connecter si indiqué dans le schéma
- 13) Alimentation signalisateur LED verte.

Partie inférieure du moniteur

Fig. 1

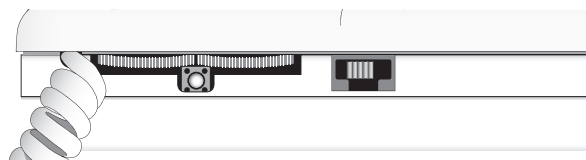

Partie postérieure du moniteur

Fig. 2

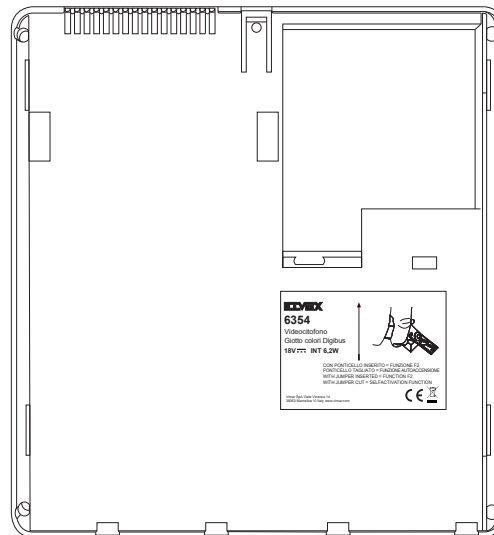

Règles d'installation

L'installation doit être confiée à des personnes qualifiées et exécutée conformément aux dispositions qui régissent l'installation du matériel électrique en vigueur dans le pays concerné.

Conformité aux normes

Directive EMC

Normes EN 61000-6-1 et EN 61000-6-3.

Règlement REACH (EU) n° 1907/2006 – art.33. Le produit pourrait contenir des traces de plomb.

DEEE - Informations pour les utilisateurs

 Le symbole du caisson barré, là où il est reporté sur l'appareil ou l'emballage, indique que le produit en fin de vie doit être collecté séparément des autres déchets. Au terme de la durée de vie du produit, l'utilisateur devra se charger de le remettre à un centre de collecte séparée ou bien au revendeur lors de l'achat d'un nouveau produit. Il est possible de remettre gratuitement, sans obligation d'achat, les produits à éliminer de dimensions inférieures à 25 cm aux revendeurs dont la surface de vente est d'au moins 400 m². La collecte séparée appropriée pour l'envoi successif de l'appareil en fin de vie au recyclage, au traitement et à l'élimination dans le respect de l'environnement contribue à éviter les effets négatifs sur l'environnement et sur la santé et favorise le réemploi et/ou le recyclage des matériaux dont l'appareil est composé.

6344 - 6354

Die Bedienungsanleitung ist auf der Website www.vimar.com zum Download verfügbar

BESCHREIBUNG

Videohaustelefon für elektronische Videotürsprechanlagen mit Mikrocontroller für 4 und 8-stellige Kodierung und Dekodierung, Serienmäßig mit Montagehalterung und Klemmenleiste, drei Tasten (Türöffner und 2 Zusatzfunktionen), Dreistufige Regelung der Lautstärke des Läutwerks und Rufabschaltung mit Anzeige durch rote LED. Die grüne LED dient für eine zusätzliche Anzeige, insofern angeschlossen. Dieses Videohaustelefon wird in Kombination mit dem Netzgerät, Art. 6948, eingesetzt.

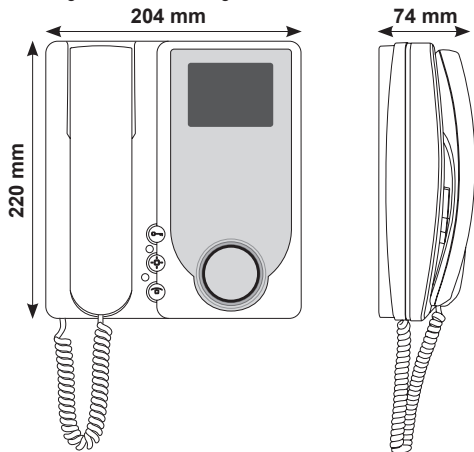

Technische Merkmale des Videohaustelefons

- Aufputz-Videohaustelefon aus ABS
- Montageplatte und Schrauben mit Dübel für die Wandbefestigung
- TFT-LCD 3,5" für Art. 6344 und Art. 6354
- Elektronischer Schaltkreis auf auswechselbaren Platinen.
- Standard-Video signal CCIR 625 Zeilen 50 Bilder für Art. 6344 (W/S) und PAL für Art. 6354 (Farbe).
- Videobandbreite 4 MHz
- Betriebstemperatur 0° bis +40° C.
- Elektronisches Läutwerk
- Eingang für Etagenruf mit Rufunterscheidung.
- Ausgang für Zusatzläutwerk.

PROGRAMMIERUNG UND BETRIEB

Programmierung des Monitors: Einen kleinen Schraubenzieher durch die Öffnung im unteren Teil des Monitors, Abb. 1 - Detail A, einführen und damit die kleine, darunter liegende Taste drücken. Anschließend die Taste einige Sekunden gedrückt halten. Wurde der Vorgang korrekt ausgeführt, startet die Programmierung des Apparats und die rote LED (Abb. 1 - Detail B) leuchtet (sichtbar durch die Öffnung unten am Monitor). Die Taste kann losgelassen werden, sobald die LED leuchtet. Falls die LED nicht aufleuchtet, den Vorgang wiederholen. Beim Abnehmen des Monitorhörers ist die Kommunikation mit dem Klingeltableau möglich, um den Code des zu programmierenden Monitors zu übertragen. Wenn der vom Klingeltableau kommende Code am Monitor eingeht, wird er von letzterem gespeichert und bleibt bis zur nächsten eventuellen Programmierung im Speicher erhalten - auch bei Stromausfall. Die LED erlischt nach Abschluss der Programmierung. Während der Programmierung kann der Türöffner nicht betätigt werden. Bei Anlagen mit mehr als einem Eingang muss der Steckverbinder der Sprechanlagen-Steigleitung der Klingeltableaus herausgezogen werden, um - für die Dauer der Programmierung - nur eines in Funktion zu lassen. Das Programmierverfahren kann mehrmals mit Zahlen zwischen 00000001 und 99999999 wiederholt werden.

PROGRAMMIERUNG DES "TOUCH"-SCHLÜSSELS

Programmierung eines "Touch"-Schlüssels im Monitorspeicher:

- 1) Den Monitor von einem digitalen Klingeltableau anrufen.
- 2) Die Nummer erneut wählen und am Klingeltableau die Gesprächstaste drücken.
- 3) Mit den Pfeiltasten (Hoch-/Tiefpfeil) den Speicherplatz anwählen, in dem der Schlüssel abgelegt werden soll und mit C quittieren.
- 4) Den "TOUCH"-Schlüssel in die entsprechende Aufnahme am Klingeltableau stecken. Am Monitor ertönt ein akustisches Signal.
- 5) Von diesem Augenblick an muss der Schlüssel innerhalb von fünf Sekunden durch Betätigung der Türöffnertaste am Monitor effektiv gespeichert werden; nach Abschluss der Programmierung gibt der Monitor eine Folge von drei Tonzeichen ab und schaltet sich dann aus. Wird während der zur Verfügung stehenden Programmierzeit die Türöffnertaste nicht betätigt, schaltet sich der Monitor ab, ohne den Schlüssel zu speichern; die gesamte Prozedur muss wiederholt werden.

RUFESTELLUNG/FUNKTION ABGELEHNTE RUF.

Ruftoneinstellung/Funktion Teilnehmer abwesend Über den Wahlschalter mit vier Positionen (Abb. 1 - Detail C) wird die Lautstärke des Lautsprechers geregelt oder - wenn er ganz nach links gestellt wird - der Ruf abgeschaltet. In diesem Fall leuchtet die rote LED. Wird der Apparat währenddessen angerufen, ertönt kein Tonzeichen. Der Anruf wird lediglich durch Blinken der LED gekennzeichnet, ein Anruf wird an die Pfortnerzentrale übertragen. Die Anzahl der Blinkzeichen (max. 4) verweist auf die Anzahl der empfangenen Anrufe. Wird der Wahlschalter in eine andere Position verstellt, schaltet die Anlage wieder auf Normalbetrieb, die Anzahl der im Modus Abschaltung empfangenen

Rufe wird aus dem Speicher gelöscht.

ANSCHLUSS DES VIDEOSIGNALS

Bei Anschluss des Videosignals über ein Koaxialkabel muss der Umschalter (Abb. 2 - Detail A) auf der Rückseite des Monitors links oder - bei Anschluss mit verdrehtem Adernpaar - rechts stehen.

Hinweis: Die Funktion VIDEOMOVING bei Klingeltableaus mit entsprechender Vorrichtung oder Funktion F2 wird durch die Brücke auf der Monitorrückseite ausgeführt. Die Trennung der Brücke bewirkt die Freigabe der Funktion Selbstschaltung (Abb. 2 -Detail B), siehe Programmierung der Klingeltableaus.

ANSCHLUSSKLEMMENLEISTE

- 1) Digitale Rufleitung
- 2) Sprechleitung Nebeneingang
- 3) Sprechleitung
- 4) Minusleitung
- 5) Leitung +13.5 VDC
- 6) Anschluss für Zusatzklingel und andere Funktionen
- 7) Monitor-Minusleitung
- 8) Monitor-Plusleitung
- 9) Leitung für Etagenruf
- 10) Spannungsversorgung für Video-Stockwerkverteiler
- 11) F2 - Anschluss für Zusatzfunktionen, insofern im Schaltplan vorgesehen
- 12) F1 - Anschluss für Zusatzfunktionen, insofern im Schaltplan vorgesehen
- 13) Spannungsversorgung für grüne LED-Anzeige.

Monitorunterseite

Fig. 1

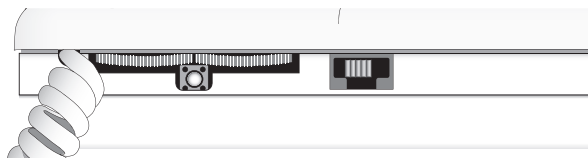

Monitorsteigleitung

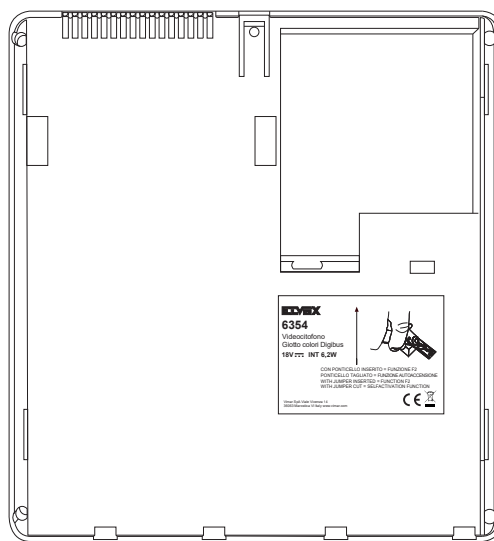

Fig. 2

Installationsvorschriften

Die Installation muss durch Fachpersonal gemäß den im Anwendungsland des Geräts geltenden Vorschriften zur Installation elektrischer Materialien erfolgen.

Normkonformität

EMC-Richtlinie
 Normen DIN EN 61000-6-1 und EN 61000-6-3.
 REACH-Verordnung (EG) Nr. 1907/2006 – Art.33. Das Erzeugnis kann Spuren von Blei enthalten.

Elektro- und Elektronik-Altgeräte - Informationen für die Nutzer

Das Symbol der durchgestrichenen Mülltonne auf dem Gerät oder seiner Verpackung weist darauf hin, dass das Produkt am Ende seiner Nutzungsdauer getrennt von den anderen Abfällen zu entsorgen ist. Nach Ende der Nutzungsdauer obliegt es dem Nutzer, das Produkt in einer geeigneten Sammelstelle für getrennte Müllentsorgung zu deponieren oder es dem Händler bei Ankauf eines neuen Produkts zu übergeben. Bei Händlern mit einer Verkaufsfläche von mindestens 400 m² können zu entsorgende Produkte mit Abmessungen unter 25 cm kostenlos und ohne Kaufzwang abgegeben werden. Die angemessene Mülltrennung für das dem Recycling, der Behandlung und der umweltverträglichen Entsorgung zugeführten Gerätes trägt dazu bei, mögliche negative Auswirkungen auf die Umwelt und die Gesundheit zu vermeiden und begünstigt den Wiedereinsatz und/oder das Recyceln der Materialien, aus denen das Gerät besteht.

6344 - 6354

El manual de instrucciones se puede descargar en la página web www.vimar.com

DESCRIPCIÓN

Monitor para portero electrónico con microcontrolador para codificación y decodificación a 4 y 8 cifras. Provisto con soporte de fijación con regleta de conexiones (abrepuerta y 2 funciones suplementarias), regulación del volumen de llamada a tres niveles y exclusión de llamada con señalación por medio de led rojo. El "LED" verde viene utilizado para una señalización suplementaria (cuando oportunamente conectado). Este monitor viene utilizado acoplado al alimentador Art. 6948.

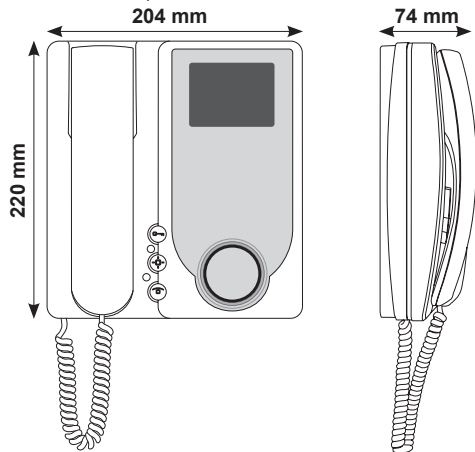

Características técnicas del video-portero

- Video-portero de ABS de superficie
- Placa de enganche y tacos para la fijación a la pared o caja de 3 módulos.
- TFT LCD 3,5" para Art. 6344 y Art. 6354.
- Circuito electrónico en tarjetas intercambiables.
- Señal de vídeo estándar CCIR de 625 líneas y 50 cuadros, para 6344 (b/n) y PAL para 6354 (colour).
- Banda pasante vídeo 4 MHz
- Temperatura de funcionamiento de 0° a +40° C.
- Timbre electrónico
- Entrada para llamada desde fuera de la puerta con timbre diferente al de la llamada desde la placa,
- Salida para timbre suplementario.

PROGRAMACIÓN Y FUNCIONAMIENTO

Para programar el número del monitor presionar el pulsante (insertando un destornillador de pequeñas dimensiones através el orificio (Fig. 1, particular A) presente en la parte inferior del monitor y luego pulsar y mantener presionado el pulsador . Si la operación ha sido efectuada correctamente, el aparato entra en programación encendiendo el diodo LED (Fig. 1, particular B) también visible através del orificio debajo del monitor. Soltar el pulsador . Si el diodo no se enciende, repetir la operación. Descolgando el microteléfono del monitor se puede comunicar con la placa secundaria, para que venga enviado el código relativo al monitor que hay que programar. Cuando el código proveniente de la placa llega al monitor, este lo memoriza y lo mantiene hasta la próxima eventual programación, también en caso de falta de tensión de alimentación en la instalación. El monitor apaga el diodo LED para confirmar la programación. Durante las fases de programación el mando "apertura cerradura" no es activo. Cuando hay instalaciones con escalera con más entradas, para la sola fase de programación, hay que extraer el conector relativo al montante monitor de las placas, dejando en función una sola placa. La operación de programación puede ser repetida viarias veces con los números comprendidos entre 00000001 y 999999999.

PROCEDIMIENTO DE PROGRAMACIÓN CHIAVE "TOUCH" (LLAVE "TOUCH").

Para programar una llave "touch" en la memoria del monitor, seguir este procedimiento:

- 1) Llamar el monitor desde una placa con teclado digital
- 2) Seleccionar de nuevo el número y presionar el pulsador de llamada intercomunicante desde a placa .
- 3) Seleccionar la posición en la memoria, por medio de la Freccia Su e Freccia giù, (flecha hacia arriba y flecha hacia abajo), en la cual se quiere memorizar la llave y presionar C.
- 4) Apoyar la llave "TOUCH" en la hendidura apropiada de la placa, se oirá una señal acústica en el microteléfono del monitor.
- 5) Desde este momento hay cerca 5 segundos para memorizar efectivamente la llave presionando el pulsador "cerradura" del monitor.; cuando la programación ha terminado, se oírán tres bips y el monitor se apagará. Si el tiempo de programación pasa sin que se haya presionado el pulsador "cerradura", el interfono se apaga sin haber programado la llave y se tendrá que repetir todo el procedimiento desde el comienzo.

REGULACIÓN LLAMADA/FUNCIÓN USUARIO AUSENTE

El selector de 4 posiciones (Fig. 1, particular C) permite regular el volumen del altavoz y, si colocado a la izquierda, excluye el audio encendiendo el led rojo. Si durante este período hay una llamada, el monitor no toca ni se activa, antes bien señaliza la llamada haciendo relampaguear el led y enviando una llamada a la central. El número de los relampagueos (máx. 4) indica el número de llamadas recibidas. Reposicionando el selector se re-establece el funcionamiento normal y se pierde la memoria del número de llamadas recibidas con

este modo.

CONEXIONADO SEÑAL VÍDEO

Si la señal vídeo está conectada por medio de cable coaxial, el deviator (Fig. 2, particular A) puesto detrás del monitor tendrá que ser colocado en la posición izquierda para la versión con cable coaxial, en la posición derecha para la versión sin cable coaxial.

N.B. El puente presente detrás del monitor permite efectuar la función VIDEOMOVING en las placas predisuestas para esto o la función F2, si cortado permite en cambio de efectuar la función de autoencendido (Fig. 2, particular B), ver programación placa

REGLETA DE CONEXIONES

- 1) Línea de llamada digital
- 2) Línea fónica secundaria
- 3) Línea de fónica
- 4) Línea negativo
- 5) Línea + 13,5V c.c.
- 6) Señalización monitor insertado (para timbres suplementarios o otros servicios).
- 7) Línea negativo monitor
- 8) Línea positivo monitor
- 9) Línea para llamada fuera de la puerta
- 10) Alimentación distribuidor vídeo a la planta
- 11) F2 - conexionado para funciones auxiliares; conectar si indicado en el esquema
- 12) F1 - conexionado para funciones auxiliares; conectar si indicado en el esquema.
- 13) Alimentación LED indicador verde.

Parte inferior del monitor

Fig. 1

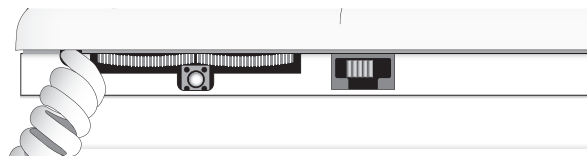

Detrás del monitor

Fig. 2

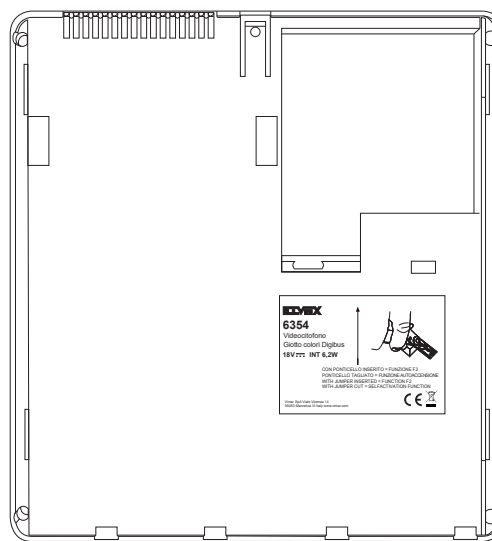

Normas de instalación

La instalación debe ser realizada por personal cualificado cumpliendo con las disposiciones en vigor que regulan el montaje del material eléctrico en el país donde se instalen los productos.

Conformidad normativa

Directiva EMC
 Normas EN 61000-6-1 y EN 61000-6-3.
 Reglamento REACH (UE) n. 1907/2006 – art.33. El producto puede contener trazas de plomo.

RAEE - Información para los usuarios

El símbolo del contenedor tachado, cuando se indica en el aparato o en el envase, indica que el producto, al final de su vida útil, se debe recoger separado de los demás residuos. Al final del uso, el usuario deberá encargarse de llevar el producto a un centro de recogida selectiva adecuado o devolvérselo al vendedor con ocasión de la compra de un nuevo producto. En las tiendas con una superficie de venta de al menos 400 m², es posible entregar gratuitamente, sin obligación de compra, los productos que se deben eliminar con unas dimensiones inferiores a 25 cm. La recogida selectiva adecuada para proceder posteriormente al reciclaje, al tratamiento y a la eliminación del aparato de manera compatible con el medio ambiente contribuye a evitar posibles efectos negativos en el medio ambiente y en la salud y favorece la reutilización y/o el reciclaje de los materiales de los que se compone el aparato.

6344 - 6354

É possível descarregar o manual de instruções no site www.vimar.com

DESCRIÇÃO

Monitor para porteiro electrónico com microcontrolador para codificação e decodificação de 4 e 8 algarismos. Fornecedor com suporte para fixação com régua de ligação, 3 botões (abreporta e 2 funções suplementares), regulação do volume de chamada de 3 níveis e exclusão da chamada com sinalização por meio dum "led" vermelho. O "LED" verde é utilizado para uma sinalização suplementar (quando oportunamente ligado). Este monitor é utilizado unido com o alimentador Art. 6948.

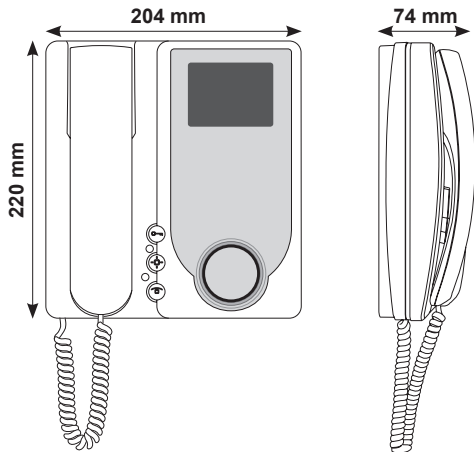

Características técnicas do monitor

- Monitor de montagem saliente em ABS
- Placa de encaixe rápido e parafusos e buchas para a fixação na parede ou em caixa de 3 módulos.
- TFT LCD 3,5" para Art. 6344 y Art. 6354.
- Circuito electrónico em placas intercambiáveis.
- Sinal de vídeo standard CCIR 625 linhas 50 imagens, para 6344 (b/p) e PAL para 6354 (côres).
- Banda passante vídeo 4 MHz
- Temperatura de funcionamento de 0° a +40° C.
- Campainha electrónica.
- Entrada para chamadas do patamar com campainha distinta da chamada da botoneira.
- Saída para campainha suplementar.

PROGRAMAÇÃO E FUNCIONAMENTO

Para programar o número do monitor premir o botão (inserindo uma chave de parafusos de pequenas dimensões através do furo (Fig. 1, pormenor A) presente na parte inferior do monitor e ainda premir e manter premido o botão . Se a operação foi efetuada corretamente, o aparelho entra em programação acendendo o LED diodo (Fig. 1, pormenor B) visível através do orifício debaixo do monitor. Em este instante pode-se soltar o botão . Se o diodo não se acender, repetir a operação. Levantando o punho do monitor é possível comunicar com a botoneira secundária para que envie código referido ao monitor para programar. Quando o código proveniente da botoneira chega ao monitor, éste o memoriza e o mantém até a sua próxima eventual programação, também durante uma falta de tensão de alimentação da instalação. O monitor apagará o diodo LED para confirmar a programação. Durante as fases de programação o comando de abertura do trinco não é activo. Quando há instalações com escadas com mais de que uma entrada é necessário, só para a fase de programação, extrair o conector (referido à coluna montante) das botoneiras, deixando só uma em função. A operação de programação pode-se repetir mais vezes com números compreendidos entre os valores de 0000001 e 99999999.

PROCEDIMENTO DE PROGRAMAÇÃO CHIAVE " TOUCH" (CHAVE "TOUCH").

Para programar uma chave "touch" na memória do monitor deve-se seguir este procedimento:

- 1) Chamar o monitor duma botoneira com teclado digital
- 2) Voltar a seleccionar o número e premir o botão de chamada intercomunicante da botoneira.
- 3) Seleccionar a posição na memória, através das Freccia Su e Freccia Giù (seta para arriba e seta para baixo), na qual quer-se memorizar a chave e premir C.
- 4) Apoiar a chave "TOUCH" na fenda apropriada da botoneira, ouvir-se-á um sinal acústico no punho do monitor.
- 5) Deste momento há cerca de 5 segundos para memorizar efetivamente a chave premindo o botão "Serratura" (trinco) no monitor; terminada a programação ouvir-se-ão três bips e o monitor apagar-se-á.
Se o tempo de programação decorrer sem o botão "serratura" (trinco) ser premido, o interfone apagar-se-á sem ter programado a chave e todo o procedimento deverá ser repetido do início.

REGULAÇÃO CHAMADA / FUNÇÃO UTENTE AUSENTE

O seletor de 4 posições (Fig. 1, pormenor C) permite de regular o volume do altifalante e, se colocado na esquerda, exclui o audio acendendo o led vermelho. Se durante este período há uma chamada, o monitor não toca nem se activa, mas sinaliza a chamada fazendo cintilar o led e enviando uma chamada à central. O número das cintilações (máx. 4) assinala o número de chamadas acolhidas. Voltando a posicionar o seletor se restabelece o funcionamento normal e o número de chamadas memorizadas acolhidas neste

modo é anulado.

LIGAÇÃO DO SINAL VIDEO

Se o sinal video é ligado através dum cabo coaxial, o deviator (Fig. 2, pormenor A) colocado na parte detrás do monitor deverá ser colocado na posição esquerda na versão com cabo coaxial, ou na posição direita na versão sem cabo coaxial.

N.B. A ponte presente detrás do monitor permite de efetuar a função VIDEOMOVING nas botoneiras preparadas para isto ou a Função F2; no contrario, se talhado permite efetuar a função de autoacendimento (Fig. 2, pormenor B), ver programação botoneira

RÉGUA DE LIGAÇÃO

- 1) Linha de chamada digital
- 2) Linha fónica secundaria
- 3) Linha de fónica
- 4) Linha negativo
- 5) Linha +13.5V c.c.
- 6) Sinalização monitor inserido (para campainhas suplementares ou outros serviços).
- 7) Linha negativo monitor
- 8) Linha positivo monitor
- 9) Linha para chamadas no patamar
- 10) Alimentação distribuidor video no piso
- 11) F2 - ligação para funções auxiliares, para ligar só se requerido pelo esquema
- 12) F1 - ligação para funções auxiliares, para ligar só se requerido pelo esquema.
- 13) Alimentação LED de sinalização verde.

Parte inferior do monitor

Fig. 1

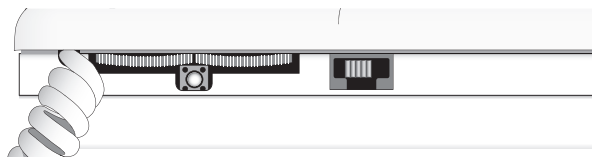

De trás do monitor

Fig. 2

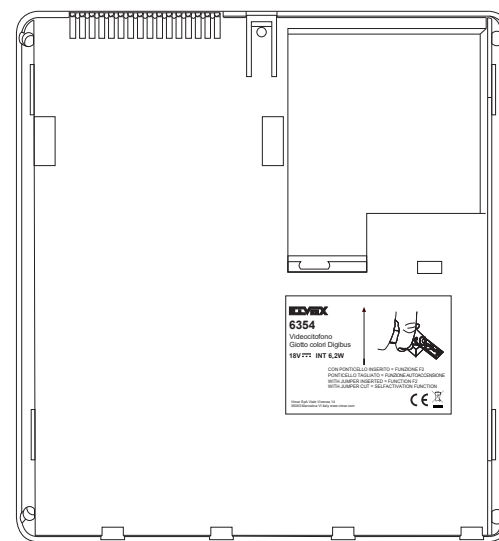

Regras de instalação

A instalação deve ser efetuada por pessoal qualificado de acordo com as disposições que regulam a instalação de material eléctrico, vigentes no País em que os produtos são instalados.

Cumprimento de regulamentação

Directiva EMC
Normas EN 61000-6-1 e EN 61000-6-3.
Regulamento REACh (UE) n.º 1907/2006 – art.33. O produto poderá conter vestígios de chumbo.

REEE - Informação dos utilizadores

O símbolo do contentor de lixo barrado com uma cruz, afixado no equipamento ou na embalagem, indica que o produto, no fim da sua vida útil, deve ser recolhido separadamente dos outros resíduos. No final da utilização, o utilizador deverá encarregar-se de entregar o produto num centro de recolha seletiva adequado ou de devolvê-lo ao revendedor no ato da aquisição de um novo produto. Nas superfícies de venda com, pelo menos, 400 m², é possível entregar gratuitamente, sem obrigação de compra, os produtos a eliminar com dimensão inferior a 25 cm. A adequada recolha diferenciada para dar início à reciclagem, ao tratamento e à eliminação ambientalmente compatível, contribui para evitar possíveis efeitos negativos ao ambiente e à saúde e favorece a reutilização e/ou reciclagem dos materiais que constituem o aparelho.

6344 - 6354

N° si033var3

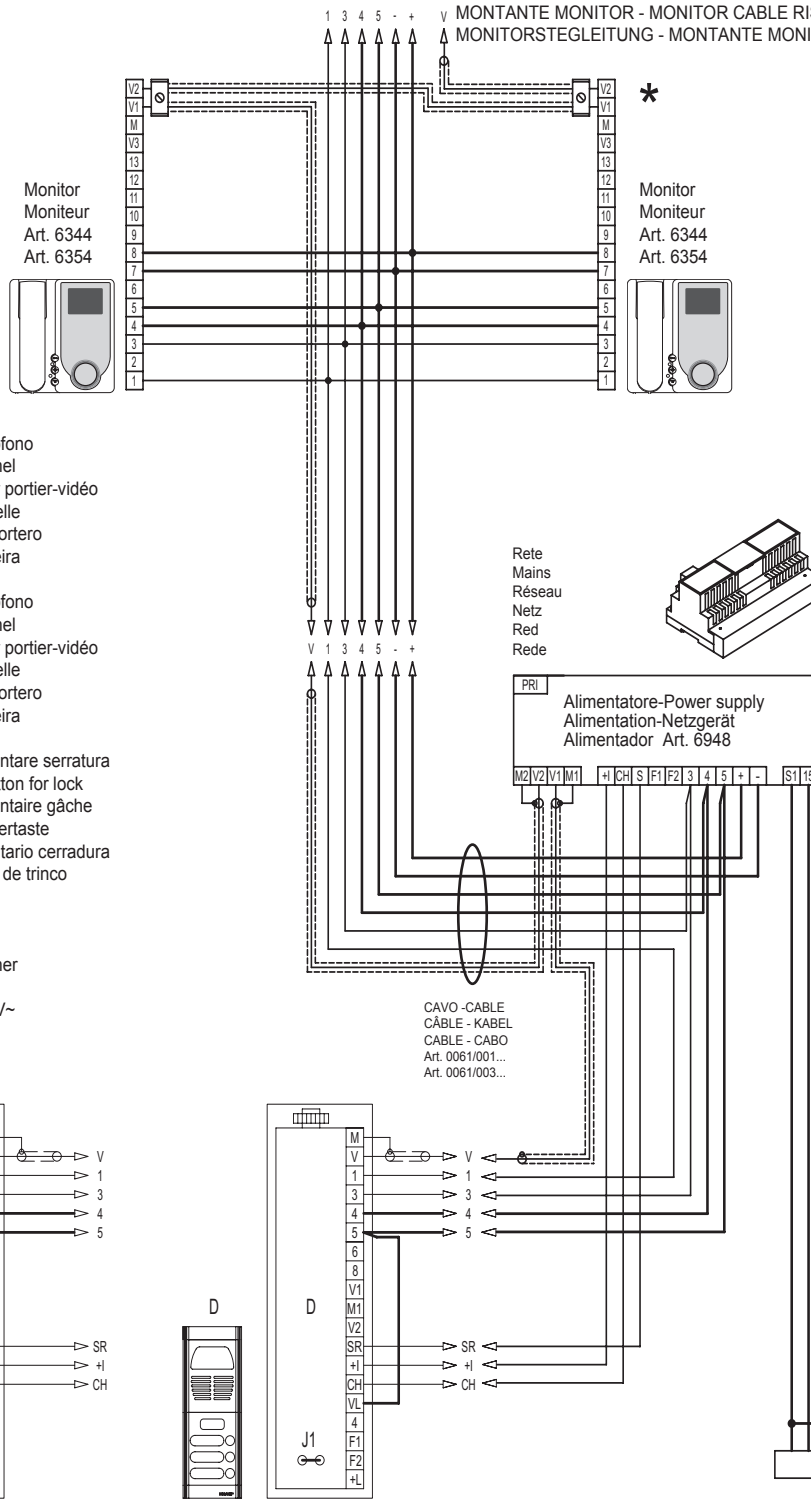

- D- Targa per videocitofono
Video-intercom panel
Plaque de rue pour portier-vidéo
Video-Türsprechstelle
Placa para vídeo-portero
Telecâmara botoneira
Art. 8845/C - 1285
- DO- Targa per videocitofono
Video-intercom panel
Plaque de rue pour portier-vidéo
Video-Türsprechstelle
Placa para vídeo-portero
Telecâmara botoneira
Art. 8847/C - 1286
- P- Pulsante supplementare serratura
Additional push-button for lock
Poussoir supplémentaire gâche
zusätzliche Türöffertaste
Pulsador suplementario cerradura
Botão suplementar de trinco
- L- Serratura elettrica
Electric lock
Gâche électrique
Elektrischer Türöffner
Cerradura eléctrica
Trinco eléctrico 12V~

* **N.B.**
Nell'ultimo monitor inserire la resistenza a tubetto da 75 Ohm fornita con l'alimentatore.

Connect the 75 Ohm tube type resistor (provided with power supply) in last monitor.

Insérer la résistance à tube de 75 Ohm (fournie avec l'alimentation) dans le dernier moniteur.

Den mit dem Netzgerät rohrförmigen mitgelieferten 75 Ohm Widerstand im letzten Monitor anschließen.

En el último monitor insertar la resistencia a tubo de 75 Ohm provista con el alimentador.

No último monitor colocar a resistência de 75 Ohm (fornecida com o alimentador).

N.B. L'alimentatore 6948 può alimentare contemporaneamente se accesi due videocitofoni tipo 6344, 6354 senza l'ausilio di alimentatori supplementari.

Note: Power supply type 6948 can power simultaneously two video interphones type 6344, 6354 without the help of additional power supplies.

N.B. L'alimentation 6948 peut alimenter simultanément deux portiers-vidéos type 6344, 6354 sans l'intermédiation d'alimentations supplémentaires.

Hinweis: Das Netzgerät Art. 6948 kann nur zwei Videohaustelefone Art. 6344, 6354, ohne Zusatznetzgeräte zu verwenden, gleichzeitig versorgen.

N.B. El alimentador Art. 6948 puede alimentar simultáneamente dos videoteléfonos tipos 6344, 6354 sin la ayuda de alimentadores suplementarios.

N.B. O alimentador Art. 6948 pode alimentar simultaneamente só dois videotelefonos tipos 6344, 6354 sem a ajuda de alimentadores suplementares.

Sezione conduttori - Conductor section - Sections des conducteurs Leiterquerschnitt - Secciones conductores-Secção condutores			
Conduttori-Conductors Conductors-Leitungslänge Condutores-Condutores	Ø fino a 50m-Ø up to 50m Ø jusqu'à 50m-Ø bis 50m Ø hasta 50m - até 50m	Ø fino a 100m-Ø up to 100m Ø jusqu'à 100m-Ø bis 100m Ø hasta 100m - até 100m	Ø fino a 200m-Ø up to 200m Ø jusqu'à 200m-Ø bis 200m Ø hasta 200m - Ø até 200m
4, 5, 9	0,75 mm ²	1 mm ²	1,5 mm ²
- + serratura, - + lock - + gâche, - + Türöffner - + cerradura, - + trinco	1 mm ²	1,5 mm ²	2,5 mm ²
Altri-Others-Autres Andere-Otros-Outros	0,5 mm ²	0,75 mm ²	1 mm ²
Video Video Vidéo Video Video Video	Cavo coassiale 75 Ohm (tipo RG59) o RG11 a doppio isolamento 75 Ohm coaxial cable (type RG59) or RG11 double insulation Câble coaxial 75 Ohm (type RG59) ou RG11 à double isolation 75 Ohm Koaxialkabel (RG59) oder RG11 mit Doppelisolation Cable coaxial de 75 Ohm (tipo RG59) o RG11 con doble aislamiento Cabo coaxial de 75 Ohm (tipo RG59) ou RG11 duplo isolamento.		

VARIANTE-VERSION-SONDERSCHALTUNG-VARIACIÓN 1

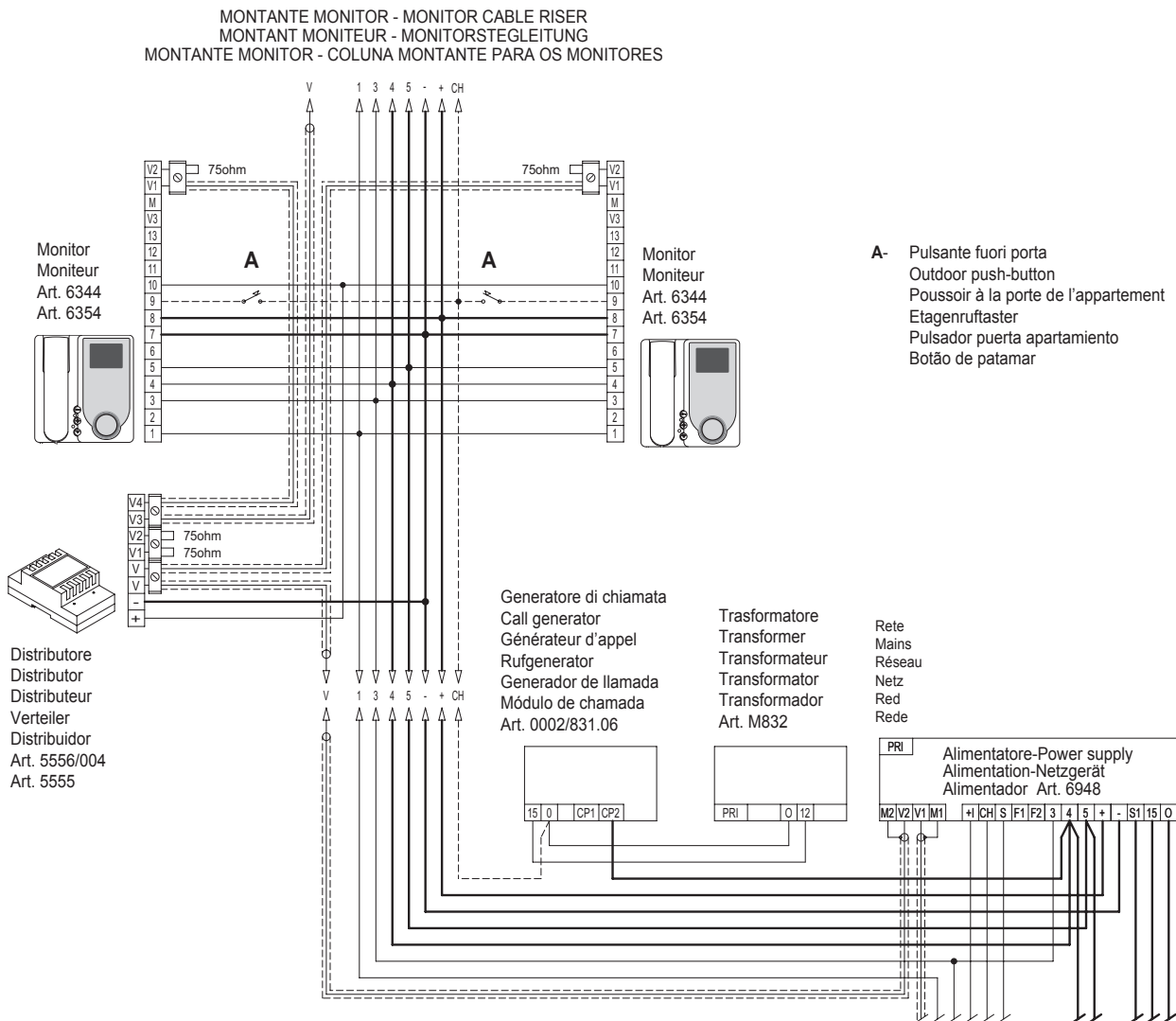

Collegamento pulsante chiamata fuoriporta su monitor muniti di decodifica interna.

Collegando nell'impianto il modulo generatore di chiamata Art. 0002/831.06 e un trasformatore Art. M832 azionando il pulsante fuoriporta il monitor suona con timbro differente da quello ottenuto con la chiamata dalla targa esterna.

Door call button connection for monitors with internal decoding.

If you connect call generating module Art. 0002/831.06 and transformer Art. M832 to the system, and press the door push-button, monitor will have a ringing sound different from the sound obtained by means of the entrance panel.

Raccordement poussoir appel hors porte sur moniteurs équipés du décodage interne.

Si l'on connecte dans l'installation le module générateur d'appel Art. 0002/831.06 et un transformateur Art. M832 et que l'on actionne le poussoir hors de la porte, le moniteur sonne avec un timbre qui diffère de celui que l'on obtient avec l'appel à partir de la plaque externe.

Anschluss des Etagenruftasters an Monitoren mit interner Decodierung.

Bei Anschluss des Rufgeneratormoduls Art. 0002/831.06 und eines Transformators Art. M832 läutet bei Betätigung des Klingeltasters an der Wohnungstür der Monitor mit einem anderen Ton als beim Ruf von der Außenstelle.

Conexiónado pulsador llamada puerta apartamento en monitores provistos de codificación interna.

Conectando en la instalación el módulo generador de llamada Art. 0002/831.06 y un transformador Art. M832, accionando el pulsador puerta apartamento el repetidor de llamada del monitor suena con tonalidad diferente de aquella de llamada de la placa externa.

Ligação do botão de chamada do patamar em monitores com descodificador interno.

Ligando, na instalação, o módulo de chamada Art. 0002/831.06 e um transformador Art. M832, ao carregar no botão do patamar, o monitor toca com um timbre diferente do obtido com a chamada da botoneira externa.

6344 - 6354

VARIANTE-VERSION-SONDERSCHALTUNG-VARIACIÓN 2

MONTANTE MONITOR - MONITOR CABLE RISER
 MONTANT MONITEUR - MONITORSTEGLEITUNG
 MONTANTE MONITOR - COLUNA MONTANTE PARA OS MONITORES

Collegamento variante porta aperta con led verde.
 Variation of wiring diagram for "open door" mit green led.
 Raccordement variante "porte ouverte" avec led verte.
 Anschluss der grünen LED für die Anzeige "Tür offen".
 Conexionado variación "puerta abierta" con led verde.
 Ligação variante "porta aberta" com led verde.

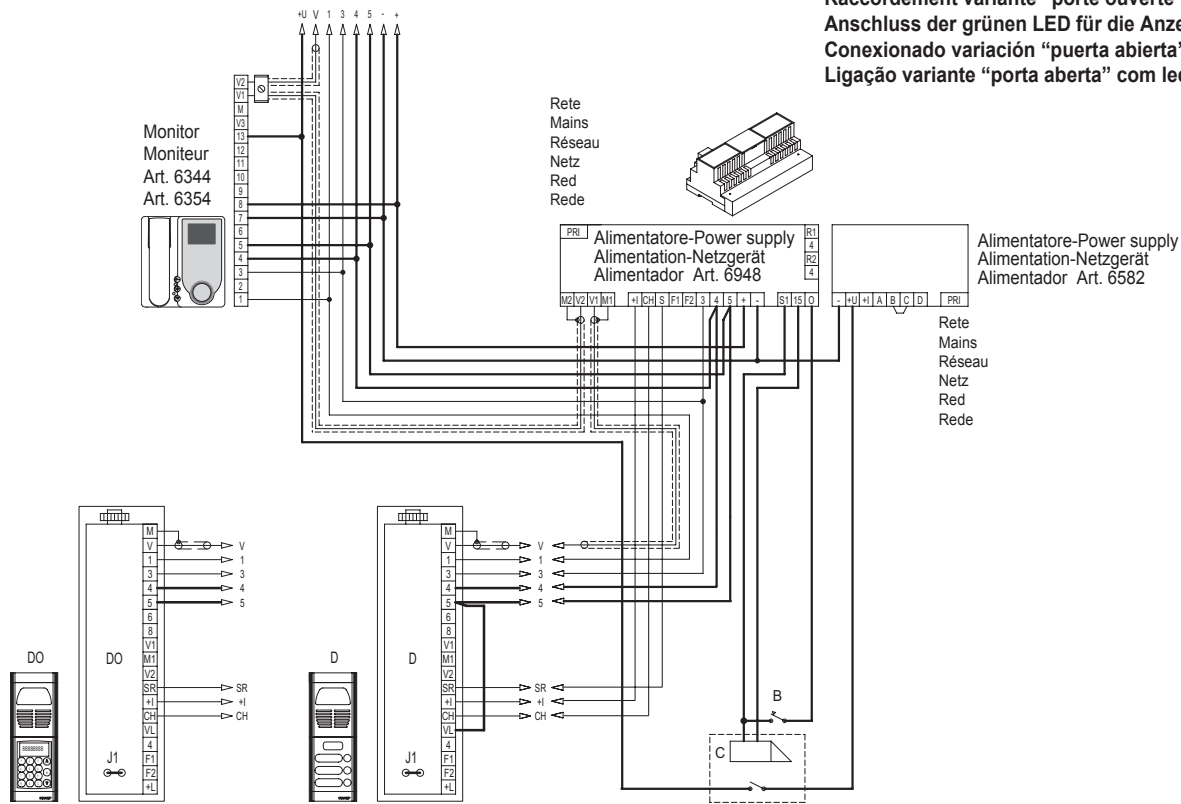

VARIANTE-VERSION-SONDERSCHALTUNG-VARIACIÓN 3

Collegamento suonerie supplementari a timpano con monitor muniti di decodifica interna.

Si possono collegare suonerie supplementari funzionanti a 12V c.a. utilizzando il relè Art. 0170/101 collegandolo come da schema. Portata dei contatti 3A-250V.

Supplementary membrane bell connection for monitors without internal decoding.

12V A.C. additional bells can be fitted using the relay Art. 0170/101 connected as shown in the diagram.

Contact rating 3A - 250V

Raccordement sonneries supplémentaires à timbre avec moniteurs équipés du décodage interne.

On peut raccorder des sonneries supplémentaires en 12V c.a. avec le relais Art. 0170/101 raccordé suivant le schéma.

Portée des contacts 3A-250V.

Anschluss zusätzlicher Lätwerke an Monitoren mit interner Decodierung.

Es ist möglich, zusätzliche eigenversorgte Lätwerke zu installieren, indem das Relais Art. 0170/101 gemäß Schema angeschlossen wird. Stromfestigkeit der Kontakte 3A-250V.

Conexionado timbres suplementarios con monitores provistos de codificación interna.

Se pueden conectar timbres suplementarios funcionando con 12V c.c. utilizando el relé Art. 0170/101 conectándolos como desde esquema. Capacidad de los contactos 3A-250V.

Ligação das campainhas suplementares com monitores com decodificador interno.

Podem-se ligar campainhas suplementares funcionando a 12 V c.a. utilizando o relé Art. 0170/101, ligando-o como mostra o esquema. Carga nos contactos 3 A-250 V.

Relè - Relay - Relais Art. 0170/101

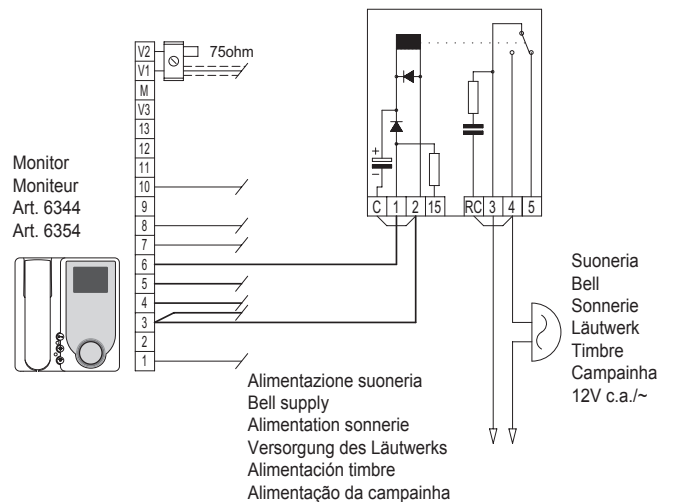

N.B.

Se vengono collegate suonerie supplementari con elevato assorbimento effettuare anche il collegamento tra i morsetti RC-4 del relè Art. 0170/101.

If additional bells with high absorption are fitted, also connect terminals RC-4 of relay Art. 0170/101.

Si on raccorde des sonneries supplémentaires ayant une absorption élevée, effectuer également le raccordement entre les bornes RC-4 du relais Art. 0170/101.

Bei Anschluss zusätzlicher Lätwerke mit hoher Stromaufnahme auch die Klemmen RC und 4 des Relais Art. 0170/101 miteinander verbinden.

Si se conectan timbres suplementarios con elevada absorción efectuar también el conexionado entre los bornes RC-4 del relé Art. 0170/101.

Se forem utilizadas campainhas suplementares com elevado consumo efectuar, também, a ligação entre os bornes RC-4 do relé Art. 0170/001.

6344 - 6354

VARIANTE-VERSION-SONDERSCHALTUNG-VARIACIÓN 4

MONTANTE MONITOR - MONITOR CABLE RISER
 MONTANT MONITEUR - MONITORSTEGLEITUNG
 MONTANTE MONITOR - COLUNA MONTANTE PARA OS MONITORES

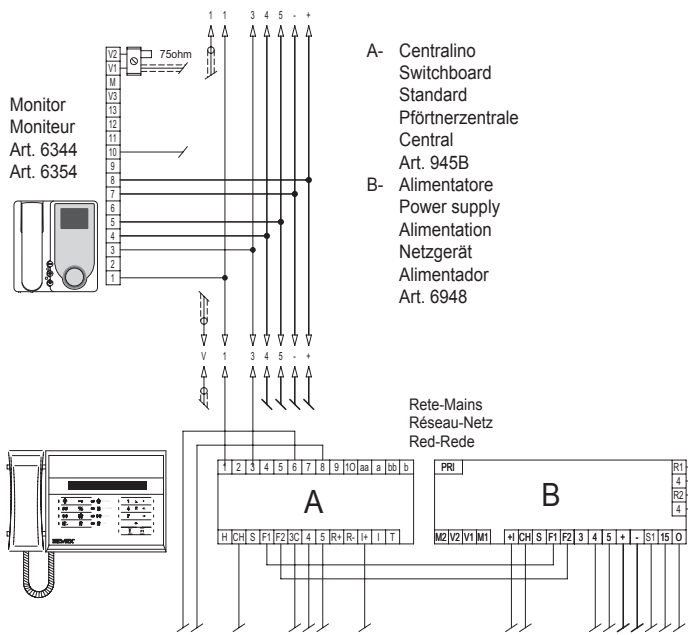

- A- Centralino
Switchboard
Standard
Pförtnerzentrale
Central
Art. 945B
- B- Alimentatore
Power supply
Alimentation
Netzgerät
Alimentador
Art. 6948

Collegamento funzione ausiliaria F1-F2 in impianti videocitofonici muniti di decodifica interna.

È possibile l'attivazione di una funzione ausiliaria F1 comandata dai monitor collegando un relè Art. 0170/001 come da schema (morsetti R1-4 dell'alimentatore). Per la funzione ausiliaria F2 inserire un relè Art. 0170/001 e collegarlo ai morsetti R2-4

dell'alimentatore. Il tasto " " del monitor attiva la funzione F1.

Il tasto " " del monitor attiva la funzione "F2".

Connecting additional function F1-F2 to video door entry systems with internal decoding.

An additional monitor controlled function F1 can be activated by connecting relay Art. 0170/001 as per diagram (terminals R1-4 of the power supply). For the F2 auxiliary function insert a relay type 0170/001 and connect it to the power supply terminals

R2-4. Monitor push-button " " activates the F1 function.

Monitor push-button " " activates the F2 function.

Connexion de la fonction auxiliaire F1-F2 dans des installations portiers vidéo équipés du décodage interne. On peut activer une fonction auxiliaire (F1) commandée par les moniteurs en reliant un relais Art. 0170/001 selon le schéma (bornes R1-4 de l'alimentation). Pour la fonction auxiliaire F2 insérer un relais Art. 0170/001 et le connecter aux bornes R2-4 de l'alimentation.

Le bouton-poussoir " " du moniteur active la fonction F1.

Le bouton-poussoir " " du moniteur active la fonction F2.

Anschluss der Zusatzfunktion F1-F2 an Monitoren mit interner Decodierung.

Es ist möglich, eine über den Monitor gesteuerte Zusatzfunktion (F1) zu aktivieren, indem ein Relais Art. 0170/001 gemäß Schema angeschlossen wird (Klemmen R1-4 des Netzgeräts). Für die Zusatzfunktion F2 ein Relais Art. 0170/001 einsetzen und an den Klemmen R2-4 des Netzgeräts anschließen. Die Monitortaste " " aktiviert die F1 Funktion. Die Monitortaste " " aktiviert die F2 Funktion.

Die Monitortaste " " aktiviert die F1 Funktion. Die Monitortaste " " aktiviert die F2 Funktion.

Conexión función auxiliares F1-F2 en instalaciones con vídeo portero provistos de codificación interna.

Es posible la activación de una función auxiliar (F1) mandada por los monitores conectando un relé Art. 0170/001 como de esquema (bornes R1-4 del alimentador). Para la función auxiliar F2 insertar un relé Art. 0170/001 y conectarlo a los bornes R2-4 del

alimentador. El pulsador " " del monitor activa la función F1. El pulsador " " del monitor activa la función F2.

Ligação das funções auxiliares F1 - F2 em instalações de vídeo-porteiro equipadas com descodificador interno.

É possível a ativação de uma função auxiliar (F1) comandada do monitor ligando um relé Art. 0170/001 como mostra o esquema (bornes R1-4 do alimentador). Para a função auxiliar F2 inserir um relé Art. 0170/001 e o ligar aos terminais R2-4 do alimentador. O

botão " " do monitor ativa a função F1. O botão " " do monitor ativa a função F2.

VARIANTE-VERSION-SONDERSCHALTUNG-VARIACIÓN 5

Collegamento del ripetitore di chiamata Art. 0002/841.05 con apparecchi muniti di decodifica interna.

Il modulo altoparlante Art. 0002/841.05 ripete lo stesso suono elettronico riprodotto da citofoni o monitor.

Call repeater Art. 0002/841.05 connection for units with internal decoding.

Loudspeaker model Art. 0002/841.05 emits the same electronic sound reproduced by the entry phones and monitors.

Raccordement du répéteur d'appel Art. 0002/841.05 avec appareils équipés de décodage interne.

Le module haut-parleur Art. 0002/841.05 répète le même son électronique émis par les postes ou les moniteurs.

Anschluß des Rufwiederholers Art. 0002/841.05 an Apparaten mit interner Decodierung.

Anschluss des Nebensignallautsprechers Art. 0002/841.05 an Monitoren mit interner Decodierung. Das Lautsprechermodul Art. 0002/841.05 wiederholt den gleichen elektronischen Ruf, der von den Haustelefonen oder dem Monitor reproduziert wird.

Conexión del repetidor de llamada Art. 0002/841.05 con aparatos provistos de codificación interna.

El módulo altavoz Art. 0002/841.05 repite el mismo sonido electrónico reproducido por los interfonos o monitores.

Ligação do repetidor de chamada Art. 0002/841.05 com aparelhos equipados com descodificador interno.

O módulo Art. 0002/841.05 repete o mesmo toque electrónico reproduzido pelos telefones ou monitores.

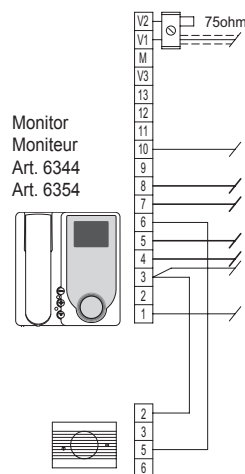

Ripetitore di chiamata
 Call repeater
 Répéteur d'appel
 Nebensignallautsprecher
 Repetidor de llamada
 Repetidor de chamada
 Art. 0002/841.05



S6I.634.400 09 2101



VIMAR

Viale Vicenza 14
36063 Marostica VI - Italy
www.vimar.com