

Manuale utente - User guide
Manuel utilisateur - Benutzerhandbuch
Instrucciones usuario - Manual do Usuario

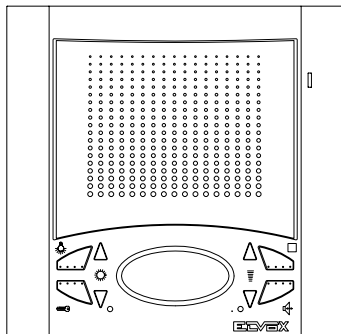

ART. 6601/AU , 660C/AU, 6701/AU

2 DUE FILI
PLUS

ELVAX

 **VIMAR** group

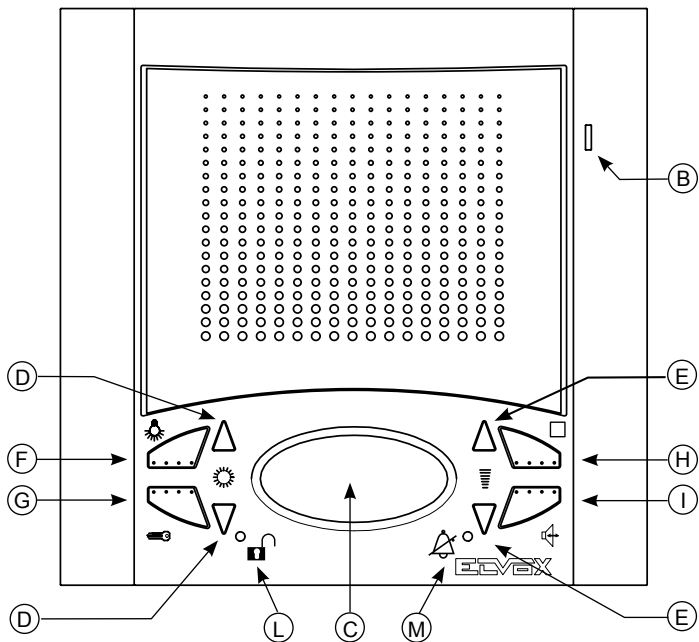

B) Microfono.

C) Altoparlante.

D)  **Coppia di pulsanti.**

1) Quando il citofono non è inserito i pulsanti permettono la selezione della melodia per la sola chiamata da targa esterna. Per programmare la melodia: mantenere premuto per almeno 2 secondi uno dei 2 pulsanti, ripremere ripetutamente i pulsanti per selezionare la melodia interessata.

E)  **Coppia di pulsanti.**

1) In conversazione con il pulsante "H" premuto, premere i pulsanti "D" per aumentare o diminuire il volume della fonica interna.

2) Per regolare il volume della suoneria: mantenere premuto per almeno 2 secondi uno dei 2 pulsanti "D", premere ripetutamente i pulsanti per aumentare o diminuire oppure escludere il volume della suoneria. I pulsanti "D" regolano il volume della suoneria anche durante l'emissione del suono di chiamata interna o esterna o fuoriporta.

F) **Pulsante**  : per attivazione 1° servizio ausiliario se collegato (es. luci scale).

G) **Pulsante**  : per apertura serratura e termina anche l'eventuale conversazione in corso.

H) **Pulsante**  : per autoinserimento del citofono senza essere stato chiamato.

I)  **Pulsante parla/ascolta bicanale:**
dopo la chiamata e/o l'accensione del citofono premere una volta per attivare la fonica. Ripremendolo una seconda volta la conversazione viene terminata. Durante la conversazione il LED rosso rimane acceso.

L)  **Segnalazione porta aperta:** l'accensione della segnalazione (LED verde) indica che la porta è aperta (la funzione è opzionale in relazione al tipo di installazione).

M)  **Segnalazione chiamata esclusa:** l'accensione della segnalazione (LED rosso) indica che la chiamata è esclusa (vedi punto "E").

Manutenzione

Eseguire la pulizia utilizzando un panno morbido. Non versare acqua direttamente sullo schermo e non utilizzare alcun tipo di prodotto chimico.

AVVERTENZE PER L'UTENTE:

- Non aprire o manomettere l'apparecchio.
- Evitare urti o colpi all'apparecchio che potrebbero provocarne la rottura con conseguente proiezione di frammenti.
- In caso di guasto, modifica o intervento sugli apparecchi dell'impianto (alimentatore ecc.) avvalersi di personale specializzato.
- Temperatura di funzionamento: 0° + 40° C
- Non esporre l'apparecchio a stilicidio a spruzzi d'acqua, e non porre sopra di esso alcun oggetto pieno di liquido. Non ostruire le aperture di ventilazione
- **Attenzione:** per evitare di ferirsi, questo apparecchio deve essere assicurato alla parete secondo le istruzioni di installazione.

- B) Microphone.
C) Loudspeaker.

D)  **Pair of push-buttons.**

1) When the interphone has not self-starter, the push-buttons can be used to select the tune for calls from a speech unit only. To programme the tune: hold down 1 of the 2 push-buttons for at least 2 second, then press the push-buttons repeatedly to select the desired tune.

E)  **Pair of push-buttons.**

1) During conversation, with push-button "H" pressed, press push-buttons "D" to increase or decrease the volume of the internal voice line.

2) To adjust ringtone volume: hold down 1 of the 2 push-buttons "D" for at least 2 second, then press the push-buttons repeatedly to increase or reduce ringtone volume, or mute the ringtone. The "D" push-buttons adjusts the chime volume also during the emission of the internal or external or out-door call tone.

F) **Push-button**  for activating 1st auxiliary service if connected (e.g. stair lights).

G) **Push-button**  for door lock release and terminate also the conversation in progress.

H) **Pushbutton**  for selfactivation of interphone without call from the entrance panel.

I) **Pushbutton**  : after the call and/or switch-on of the monitor press the pushbutton once to activate the audio. Pressing it once again the conversation terminates.

The red LED remains lit for the whole conversation dwell.

L)  **Door open signal:** if the green LED lights up, this indicates that the door is open (the function is optional according to the type of installation).

M)  **Call disabled signal:** if the red LED lights up, this indicates that the call is disabled (see point "E").

Maintenance

Clean the monitor using a soft cloth, which can be dry or slightly dampened with water. Do not pour water directly onto the screen and do not use any type of chemical product.

NOTES FOR USER:

- Do not open or tamper with the set.
- Avoid impact or blows to the set since these could break and lead to dangerous scattering of fragments.
- In case of failure, modification or maintenance of the units (power supply, etc.) contact only specialized technicians.
- Operating temperature: 0° + 40° C
- Do not expose the appliance to dripping, sprinklings of water and do not put any object filled with water on it. Do not obstruct the ventilation openings.
- **Warning:** to avoid hurting oneself, this appliance must be fixed to the wall according to the installation instructions.

B) Microphone.

C) Haut-parleur.

D)  **Paire de boutons-poussoirs**

Lorsque le poste n'est pas inséré, les boutons-poussoirs permettent de sélectionner la mélodie pour appel seulement à partir d'un poste externe. Pour programmer la mélodie: appuyer pendant au moins 2 secondes sur l'un des 2 boutons-poussoirs, appuyer à plusieurs reprises sur les boutons-poussoirs pour sélectionner la mélodie voulue.

E)  **Paire de boutons-poussoirs.**

1) En conversation avec le bouton-poussoir "H" activé, appuyer sur les touches "D" pour augmenter ou diminuer le volume de la phonique interne.

2) À repos ils réglent le volume de la sonnerie: maintenir pressé pour au moins 2 seconde un des 2 boutons-poussoirs "D", appuyer à nouveau plusieurs fois pour augmenter ou diminuer ou exclure le volume de la sonnerie. Les boutons-poussoirs "D" réglent le volume de la sonnerie même pendant la transmission su son d'appel interne ou externe.

F) **Bouton-poussoir**  : pour l'activation du 1er service auxiliaire si relié (par exemple, éclairage d'escaliers).

G) **Bouton-poussoir**  pour l'ouverture de la serrure et termine même la conversation éventuelle en cours.

H) **Bouton-poussoir**  permet insertion automatique du poste sans avoir été appelé.

I) **Bouton-poussoir**  : après l'appel et/ou

l'allumage du poste appuyer une fois sur le bouton-poussoir pour activer la phonique. En appuyant une deuxième fois la conversation termine. La LED rouge reste allumée pour toute la durée de la conversation.

L)  **Signalisation porte ouverte:**

l'allumage de la signalisation (LED verte) indique que la porte est ouverte (cette fonction est une option selon le type d'installation).

M)  **Signalisation appel exclu:**

l'allumage de la signalisation (LED rouge) indique que l'appel est exclu (voir point "E").

Entretien

Effectuer le nettoyage en utilisant un chiffon doux et sec ou légèrement humide (uniquement avec de l'eau). Ne pas verser d'eau directement sur l'écran et n'utiliser aucun type de produit chimique.

CONSEILS POUR L'USAGER:

- Ne pas ouvrir et ne pas modifier l'appareil.
- Eviter les chocs à l'appareil qui pourraient provoquer la rupture et donc la projection de fragments.
- En cas de panne, de modification ou de maintenance aux appareils de l'installation (alimentation etc.) se servir de personnel spécialisé.
- Temperature de fonctionnement: 0° + 40°C
- Ne pas exposer cet appareil à égout, jets d'eaux, et ne mettre aucun objet plein d'eau sur le même. Ne pas obstruer les fentes pour la ventilation.
- **Attention:** pour éviter de se blesser, cet appareil doit être fixé au mur selon les instructions pour l'installation.

- B) Mikrophon.
C) Lautsprecher.



- D)  Tastenpaar.

Bei ausgeschaltetem Haustelefon wird mit den Tasten die Melodie für Ruf von der Außenstation gewählt. Programmierung der Melodie: Eine der beiden Tasten mindestens 2 Sekunde gedrückt halten. Anschließend die gewünschte Melodie durch wiederholte Betätigung der Tasten wählen.

- E)  Tastenpaar.

1) Während des Gesprächs mit der „H“ Taste gedrückt die „D“ Tasten drücken um die Lautstärke des Interaudio zu erhöhen oder vermindern.

2) In Ruhezustand einstellen sie die Klingellautstärke: eine der zwei „D“ Tasten für 2 Sekunden gedrückt halten, die Tasten mehrmals wieder drücken um die Lautstärke zu erhöhen oder vermindern oder die Klingellautstärke ausschalten. Die „D“ Tasten die Klingellautstärke einstellen auch während den Tonübertragung des intern- oder Externrufs.

- F) **Taste**  für erste Zusatzfunktion, insofern  angeschlossen (z.B. Treppenhauslicht).

- G) **Türöffnertaste**  .Für Türöffneröffnung und endet auch die eventuelle laufende Konversation.

- H)  Taste: für die Selbsteinschaltung des Haustelefon ermöglicht Selbsteinschaltung der Anlage vom Innen Klingeltableauruf.

- I) **Taste**  für Verbindung mit der Außenstation nach Ruf und/oder Monitoreinschaltung drücken um das Audio zu aktivieren. Durch wieder Drücken der Taste endet die Konversation. Der Konversation bleibt die rote LED eingeschaltet.

- L)  **Anzeige „Tür offen“:** Grüne LED-Anzeige für geöffnete Tür (Funktion auf Wunsch verfügbar und je nach Anlagentyp).

- M)  **Anzeige Rufabschaltung:** Rote LED-Anzeige für Ausschluss des Ruf tons (s. Punkt „E“).

Pflege

Verwenden Sie zur Reinigung ein weiches und trockenes oder leicht mit Wasser angefeuchtetes Tuch. Gießen Sie kein Wasser direkt auf den Bildschirm und vermeiden Sie chemische Reinigungsprodukte.

ANWEISUNGEN FÜR DEN BENUTZER

- Gerät nicht öffnen.
- Vermeiden Sie Stöße und Schläge. Dies kann zum Bruch der Bildröhre führen.
- Im Falle eines Defektes, Änderung oder Wartung der Geräte (z.B. Netzgerät, etc.) wenden Sie sich nur an Fachpersonal.
- Betriebstemperatur: 0° + 40° C
- Das Gerät auf Tropfen, Wassersträhle nicht ausstellen, und keine Flüssigkeitvoll-Objekte über es setzen. Die Schlitzen für die Lüftung nicht verstopfen.
- **Achtung:** Um zu vermeiden sich zu verwunden, dieses Gerät muss an die Wand befestigt werden.

B) Micrófono.

C) Altavoz.

D)  Par de pulsadores.

Cuando el teléfono está desconectado, los pulsadores permiten seleccionar la melodía únicamente para la llamada desde el aparato externo. Para seleccionar la melodía: mantener accionado, durante dos segundos como mínimo, uno de los 2 pulsadores y accionar repetidamente los pulsadores hasta encontrar la melodía deseada.

E)  Par de pulsadores.

1) Durante la conversación, con el pulsador "H" accionado, accionar los pulsadores "D" para aumentar o disminuir el volumen de la línea fónica interna.

2) Para regular el volumen del timbre: mantener accionado, durante 2 segundos como mínimo, uno de los 2 pulsadores "D" y accionar repetidamente los pulsadores para aumentar, disminuir o excluir el volumen del timbre. Los pulsadores "D" regulan el volumen del timbre también durante la inmisión del sonido de llamada interna o externa o puerta apartamiento.

F) Pulsador  : para la activación del 1er servicio auxiliar si se ha conectado (por ejemplo, luces de la escalera).

G) Pulsador  : para la apertura de la cerradura y termina también la eventual conversación en curso.

H)  Pulsador para el autoencendido del teléfono sin que se haya producido una llamada.

I) Pulsador  : tras la llamada y/o el

encendido del teléfono, mantener accionado el pulsador para la conversación con el aparato externo.

L) Señalización de puerta abierta  : el encendido de la señalización (LED verde) indica que la puerta está abierta (la función es opcional en relación con el tipo de instalación).

M) Señalización de llamada excluida  el encendido de la señalización (LED rojo) indica que la llamada se encuentra excluida (véase punto "E").

Mantenimiento

Limpie con un paño suave y seco o ligeramente humedecido con agua. No rocíe el agua directamente en la pantalla y no utilice ningún tipo de producto químico.

CONSEJOS PARA EL USUARIO:

- No abrir o manipular el aparato.
- Evitar choques o golpes al aparato que podrían provocar la rotura con consiguiente proyección de fragmentos.
- En caso de avería, modificación o intervención en los aparatos de la instalación (alimentador etc.) interpellar personal especializado.
- Temperatura de funcionamiento: 0° + 40° C
- No exponer el aparato a estilicidio, rociadas de agua y no poner algún objeto lleno de líquido sobre él. No obstruir las aperturas para la ventilación.
- **Atención:** para evitar de herirse, este aparato debe ser fijado a la pared según las instrucciones para la instalación.

B) Microfone.

C) Altifalante.

D)  Par de botões.

Quando o telefone está desligado, os botões permitem a selecção da melodia só para a chamada do posto externo. Para programar a melodia: manter pressionado durante pelo menos 2 segundos um dos 2 botões, pressionar repetidamente os botões para seleccionar a melodia pretendida.

E)  Par de botões.

1) Em conversação, com o botão "H" pressionado, pressionar os botões "D" para aumentar ou diminuir o volume do audio interno.

2) Para regular o volume da campainha: manter pressionado durante pelo menos 2 segundos um dos 2 botões "D", pressionar repetidamente os botões para aumentar ou diminuir ou excluir o volume da campainha. Os botões "D" regulem o volume da campainha mesmo durante a imissão do som de chamada interna ou externa ou no patamar.

F) Botão  : para a activação do 1º serviço auxiliar, se ligado (por exemplo: luzes da escada).

G) Botão  : para abertura do trinco e termina mesmo a eventual conversação em curso.

H) Botão  : para o autoinserção do telefone.

I)  Botão: para a chamada e/ou o acendimento do telefone e premir uma vez o

botão para activar a fónica.

Premindo-lo uma segunda vez a conversação termina. O LED vermelho permanece aceso por toda a duração da conversação.

L)  **Sinalização porta aberta:** acendimento da sinalização (LED verde) indica que a porta está aberta (a função é opcional em relação ao tipo de instalação).

M)  **Sinalização chamada excluída:** o acendimento da sinalização (LED vermelho) indica que a chamada é excluída (ver ponto "E").

Manutenção

Limpe com um pano macio e seco ou ligeiramente humedecido com água. Não deite água directamente sobre o ecrã e não utilize nenhum tipo de produto químico.

CUIDADOS A TER PELO UTENTE:

- Não abrir o aparelho.
- Evitar choques ou pancadas no aparelho pois podem provocar a ruptura com a consequente projecção de fragmentos.
- No caso de avaria, modificação ou intervenção nos aparelhos da instalação (alimentador, etc.) recorrer a pessoal especializado.
- Temperatura de funcionamento: 0° ± 40° C.
- Não expôr a aparelhagem à estilizcídio, borrifos de agua e não colocar nenhum objeto cheno de líquido sobre éle. Não obstruir a fentas para a ventilação.
- **Atenção:** para evitar de se ferir, este aparelho deve ser fixado à parede según as instruções para a instalação.

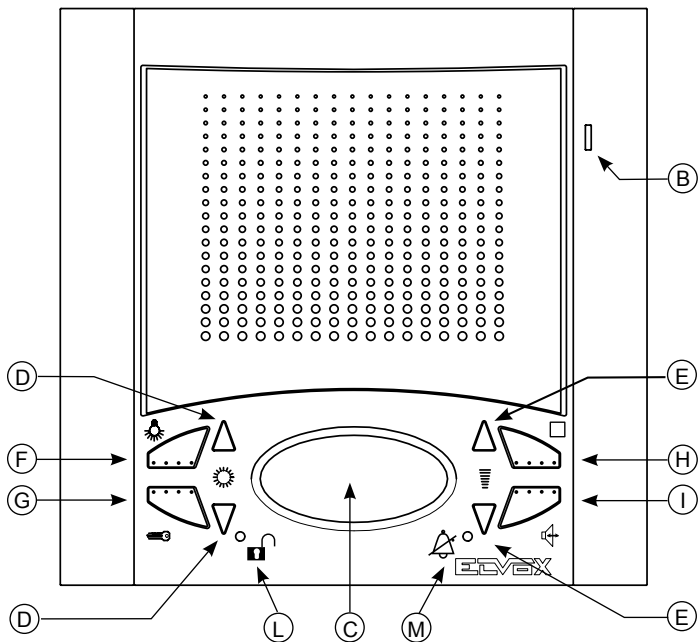



Il prodotto è conforme alla direttiva europea 2004/108/CE, 2006/95/CE e successive.
Product is according to EC Directive 2004/108/CE, 2006/95/CE and following norms.
Le produit est conforme à la directive européenne 2004/108/CE, 2006/95/CE et suivantes.
Das Produkt entspricht den europäischen Richtlinien 2004/108/CE, 2006/95/CE und Nachfolgenden.
El producto es conforme a la directiva europea 2004/108/CE, 2006/95/CE y sucesivas.
O produto está conforme a directiva europeia 2004/108/CE, 2006/95/CE e seguintes.

ELVAX

 **VIMAR** group

Vimar SpA: Viale Vicenza, 14
36063 Marostica VI - Italy
Tel. +39 0424 488 600 - Fax (Italia) 0424 488 188
Fax (Export) 0424 488 709
www.vimar.com

Numero Verde
800-862307



S6I.660.A11 06 1407
VIMAR - Marostica - Italy