**01528**

Regolatore di luminosità



---

**CARATTERISTICHE GENERALI E FUNZIONALITA'** da pag. 5

---

**OGGETTI DI COMUNICAZIONE E PARAMETRI ETS** da pag. 8

---

**FAQ** da pag. 19

---

---

Per tutti i dettagli relativi al sistema Well-contact Plus si consulti il manuale installatore scaricabile dalla sezione Software ➔ Software di prodotto ➔ Well-contact Plus del sito [www.vimar.com](http://www.vimar.com).

# Regolatore di luminosità

## Caratteristiche generali e funzionalità

Regolatore di luminosità, 2 ingressi per 01530, 2 uscite a relè NO 16A 250 V~, 2 uscite 1-10 V, standard KNX, installazione su guida DIN (60715 TH35), occupa 4 moduli da 17,5 mm.

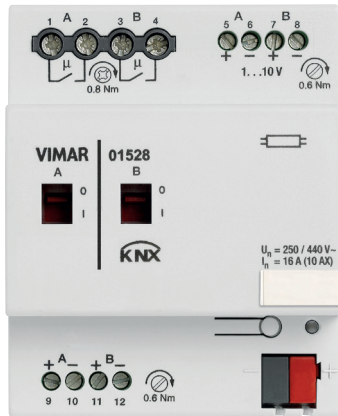

01528

### Caratteristiche generali

Il regolatore consente di comandare e di regolare la luminosità di circuiti luce tramite il bus KNX. Il dispositivo possiede 2 canali indipendenti; per ogni canale è presente un contatto a relè a potenziale di terra per comandare i circuiti di potenza. Insieme al sensore luce 01530, l'apparecchio può essere utilizzato come regolatore luce a luminosità costante. Al regolatore si possono collegare fino a 2 sensori di luce. I telegrammi di regolazione della luminosità vengono convertiti in segnali 1...10 V corrispondenti alla luminosità 0...100 %.

Il sensore luce 01530 rileva la luminosità nell'ambiente e va installato in un'apposita scatola e fissato con una copertura mediante viti. Il collegamento al regolatore 01528 viene effettuato con cavo 01890 a due conduttori (SELV) come, ad esempio, linea del bus KNX e morsetto.

### Funzionalità

Il regolatore di luminosità è un dispositivo a installazione modulare KNX da installare nel quadro di distribuzione su guide di montaggio da 35 mm. Il collegamento al Bus KNX avviene tramite un terminale di collegamento al Bus sul retro del dispositivo. Il regolatore di luminosità può comandare il ballast elettronico regolabile o i trasformatori con interfaccia 1-10 V tramite 2 uscite. Per ogni uscita è disponibile un contatto di commutazione flottante (16 A) per l'accensione e lo spegnimento dei ballast. I relè di commutazione sono particolarmente adatti per la commutazione dei carichi di lampade a fluorescenza (AX) secondo DIN EN 60669. Con il comando manuale è possibile commutare su ON e OFF le singole uscite, indipendentemente dal Bus o dalle tensioni ausiliarie. L'elemento di comando sul relè di commutazione indica direttamente lo stato del commutatore. È possibile collegare al regolatore di luce un sensore di luce 01530 per ciascuna uscita. Sarà possibile far lavorare ogni uscita del regolatore con il relativo 01530, o far lavorare un'uscita con entrambe i 01530 (per luminosità costante di ambienti molto grandi), e far lavorare la seconda uscita in modo indipendente dai 01530 come un comune regolatore per ballast. Il sensore di luce misura la luminosità nelle stanze chiuse. Il regolatore di luce effettua il controllo costante della luce per ogni uscita (circuiti di controllo) con il valore di luminosità impostato. Regolatore e

senso di luce sono alimentati tramite il KNX e non necessitano di un alimentatore supplementare. **Questo dispositivo, grazie alla lettura della luce ambiente tramite i sensori 01530, può pilotare anche i regolatori 01526 in funzione MASTER-SLAVE.**

### VISTA FRONTALE

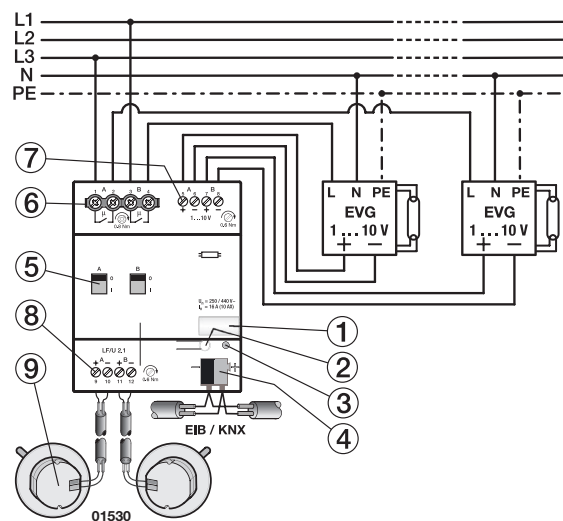

- 1--> Targetta di identificazione
- 2--> Pulsante di configurazione
- 3--> LED rosso di configurazione
- 4--> Morsetti di connessione al bus
- 5--> Stato operativo e azionamento manuale ON/OFF
- 6--> Circuito di potenza
- 7--> Circuiti di comando 1...10 V
- 8--> Ingressi sensore luce 01530
- 9--> Sensore luce 01530

## Oggetti di comunicazione e parametri ETS

Dati tecnici		
Alimentazione	Tensione di funzionamento	21...30 Vcc, resi disponibili dal Bus
	Consumo di corrente KNX	8,5 mA
	Consumo di potenza via KNX	Max 250 mW
Circuito di comando delle uscite	Numero di uscite di controllo 1-10 V (passive)	2
	Corrente max per uscita comando	100 mA
	Numero max di ballast (2 mA/ballast) <sup>1</sup>	50
	Lunghezza max cavo, con carico massimo (100 mA)	70 m con sezione trasversale conduttore di 0,8 mm <sup>2</sup> 100 m con sezione trasversale conduttore di 1,5 mm <sup>2</sup>
Ingresso sensore	01530	
	Numero di ingressi	2
Rilevamento luminosità	Lunghezza cavo max per sensore	Cavo P-YCYM o J-Y(ST)Y (SELV), ad esempio cavo schermato per Bus
	Gamma di funzionamento del comando illuminazione	Ottimizzato per 500 Lux
		200 ...1200 Lux per stanze con livello di arredo medio (riflesso 0,5)
		max. 860 Lux in stanze con arredo molto luminoso (riflesso 0,7) max. 3000 Lux in stanze con arredo molto scuro (riflesso 0,2)
	I valori in Lux sono misurati sulla superficie di lavoro (superficie di riferimento) <sup>2</sup>	
	Altezza di installazione ottimale	2-3 m
Valori nominali del circuito di carico delle uscite	Numero di uscite carico (flottante)	2
	Tensione nominale Un	250/440 Vca (50/60 Hz)
	Corrente nominale In	16 A-AC1
	Potenza dissipata per dispositivo al massimo del carico	2,6 W
Correnti di commutazione del circuito di carico (relè)	Funzionamento AC1 (cosφ = 0,8) DIN EN 60 947-4-1	16 A / 230 V
	Carico illuminazione a fluorescenza AX secondo DIN EN 60 669-1	10 AX/250 V (140 μF) <sup>3</sup>
	Funzionamento AC3 (cosφ= 0,6) DIN EN 60 947-4-1	8 A / 230 V
	Rendimento minimo commutazione	100 mA / 12 V 100 mA / 24 V
	Capacità commutazione corrente cc (carico ohm)	10 A/24 V =
	Carichi lampade	Vedere tabella carichi lampade
Circuito di carico (relè) durata in servizio	Resistenza meccanica	> 3 x 10 <sup>6</sup>
	Resistenza elettrica	secondo DIN IEC 60 947-4-1
	AC1 (240 V/cosφ = 0,8)	> 10 <sup>5</sup>
	AC5a (240 V/cosφ = 0,45)	> 3 x 10 <sup>4</sup>
Tempi di commutazione del circuito di carico (relè) <sup>4</sup>	Cambiamenti massimi di posizione del relè per uscita e per minuto se tutti i relè vengono commutati contemporaneamente. I cambiamenti di posizione dovrebbero essere distribuiti su un minuto	60
	Cambiamenti massimi di posizione relè per uscita e minuto se viene commutato un solo relè.	120
Collegamenti: Bus 01890	Terminale di connessione al Bus KNX	0,8 mm Ø, unipolare
Collegamenti: - circuito di comando - sensore di luce 01530	Terminali a vite con vite a taglio	0,2...2,5 mm <sup>2</sup> multipolare 0,2...4 mm <sup>2</sup> unipolare
	Manicotti senza/con plastica	0,25...2,5/0,25...4 mm <sup>2</sup>
	Manicotti TWIN	0,5...2,5 mm <sup>2</sup>
	Coppia di serraggio	Max 0,6 Nm
Collegamenti: circuito di carico	Morsetto a vite con testa universale (PZ1)	0,2...4 mm <sup>2</sup> multipolare, 2 x (0,2-2,5 mm <sup>2</sup> ) 0,2...6 mm <sup>2</sup> unipolare, 2 x (0,2-4 mm <sup>2</sup> )
	Manicotti senza/con plastica	0,25...2,5/0,25...4 mm <sup>2</sup>
	Manicotti TWIN	0,5...2,5 mm <sup>2</sup>
	Coppia di serraggio	Max 0,8 Nm
Elementi di comando e visualizzazione	LED rosso e pulsante KNX	Per l'assegnazione dell'indirizzo fisico
	Visualizzazione posizione commutatore	Operatore relè
Involucro	IP 20	secondo DIN EN 60 529
Classe di sicurezza	II	secondo DIN EN 61 140/IEC 536
Categoria di isolamento	Categoria di sovratensione	III secondo DIN EN 60 664-1
	Grado di inquinamento	2 secondo DIN EN 60 664-1
Tensione bassissima di sicurezza KNX	SELV 24 Vcc	
Intervallo di temperatura	Funzionamento	-5°C...+45°C
		-25°C...+55°C
		-25°C...+70°C
Condizioni ambientali	Umidità	Max 93%, senza condensa

Segue

# Regolatore di luminosità



## Oggetti di comunicazione e parametri ETS

Seguito

Dati tecnici		
Design	Dispositivo a installazione modulare	
	Dimensioni (A x L x P)	90 x L x 64,5
	Larghezza L in mm	72
	Larghezza per il montaggio (moduli a 18 mm)	4
Peso	in kg	0.200 0.330
Installazione	Su guida da 35 mm	DIN EN 60 715
Posizione di montaggio	Come richiesto	
Involucro, colore	Involucro in plastica, grigio	
Approvazioni	KNX conforme a EN 50 090-2-2	Certificazione
Marchio CE	In conformità con le direttive EMC e la direttiva sulle basse tensioni	

## Carichi lampada, potenze di commutazione per il circuito lampade

Dati tecnici		
Lampade	Carico lampade a incandescenza	2300 W
Lampade a fluorescenza T5 / T8	Non corretto	2300 W
	Compensazione in parallelo	1500 W
	Circuito DUO	1500 W
	Trasformatore a induzione	1200 W
Lampade alogene a bassa tensione	Trasformatore elettronico	1500 W
	Lampada alogena da 230 V	2300 W
	Non corretto	1100 W
Lampada Dulux	Compensazione in parallelo	1100 W
	Non corretto	2000 W
Lampada a vapori di mercurio	Compensazione in parallelo	2000 W
	Max corrente di picco all'inserzione Ip (150 µs)	400 A
Capacità di commutazione (contatto di commutazione) <sup>5</sup>	Max corrente di picco all'inserzione Ip (250 µs)	320 A
	Max corrente di picco all'inserzione Ip (600 µs)	200 A
	18 W (ABB EVG 1 x 58 CF)	23
Numero di ballast elettronici (T5/T8, elemento singolo) <sup>1</sup>	24 W (ABB EVG-T5 1 x 24 CY)	23
	36 W (ABB EVG 1 x 36 CF)	14
	58 W (ABB EVG 1 x 58 CF)	11
	80 W (Helvar EL 1 x 80 SC)	10

1)La corrente di comando dei dispositivi 1-10 V determina il numero di dispositivi ballast collegabili. I dispositivi tipici sono tra 0,4 e 4 mA.

2)Le stanze sono illuminate diversamente dalla luce diurna e dall'illuminazione artificiale delle lampade, e non tutte le superfici (pareti, pavimento, arredo, ecc.) riflettono la luce allo stesso modo.

Di conseguenza, anche in presenza di un comando dell'illuminazione costante e accuratamente calibrato durante il funzionamento diurno, possono verificarsi deviazioni dal valore desiderato impostato. Tali deviazioni possono arrivare fino a +/- 100% nel caso in cui le condizioni ambientali della stanza, e di conseguenza le proprietà riflettenti delle superfici (carta, persone, mobili spostati o nuovi), siano molto diverse rispetto alle condizioni originali della stanza al momento della calibrazione.

Possono verificarsi deviazioni anche se il sensore di luce viene colpito da luce diretta o riflessa che non sia influenzata o che sia solo leggermente influenzata dalle superfici nel raggio di rilevamento del sensore di luce.

3)La corrente di picco massima all'inserzione (vedere la tabella "Carichi lampade") non deve essere superata.

4)Le specifiche si applicano solo dopo che il dispositivo è collegato alla tensione del Bus da almeno 30 secondi.

Il ritardo tipico del relè è di circa 20 ms.

5)Per lampade a più elementi o di altro tipo, il numero di dispositivi ballast deve essere determinato in base alla corrente di picco all'inserzione del ballast elettronico.

## Oggetti di comunicazione e parametri ETS

Programmi applicativi	Numero di oggetti di comunicazione	Numero max di indirizzi di gruppo	Numero max di associazioni
Control Dim 2f 1-10V/1	62	254	255
Control Dim 4f 1-10V/1	118	254	255

### Attenzione.

Se si collega un'alimentazione di tensione di rete di 230 V a una delle uscite 1-10 V o degli ingressi del sensore, si provoca la distruzione della fase finale 1-10 V o dell'ingresso sensore corrispondente.

I terminali di comando e di carico sono elettricamente isolati dal KNX. I singoli relè sono privi di potenziale (flottanti). Quando si collega la linea di comando è importante ricordare che le singole uscite del comando hanno tutte una terra di riferimento in comune tra loro.

È possibile comandare diversi ballast elettronici con un'interfaccia 1-10 V tramite una sola uscita del regolatore di luce. Il numero di ballast regolabili per uscita è limitato sia dalla commutazione sia dalle potenze di comando del regolatore di luce.

È necessario eseguire la disconnessione di tutti i poli per evitare tensioni di contatto pericolose derivanti dal ritorno di conduttori di fasi diverse.

Una linea di comando 1-10 V aperta produce la massima luminosità del ballast.

Per far funzionare il sensore 01530 bisogna inviare 1 bit all'oggetto "Attivare la regolazione".

Una linea di comando cortocircuitata genera il valore di regolazione minimo. Il valore di regolazione minimo viene impostato anche quando si inverte la polarità del cavo di comando. In tutti e tre i casi la regolazione dell'illuminazione non è possibile.

Un cavo per sensore di luce aperto (resistenza massima cavo) viene interpretato dal regolatore di luce come una stanza buia. L'uscita 1-10 V è comandata con il massimo della luminosità durante il controllo.

Si ha lo stesso comportamento con un cortocircuito e se si inverte la polarità del cavo del sensore.

Il valore del sensore può essere letto tramite l'oggetto **Sensor value** (Valore sensore) (N. 32, 57, 82 o 107) dell'uscita corrispondente.

Questo valore si rapporta al valore misurato sull'ingresso del sensore, il sensore di luce rileva la luminosità nel suo raggio di rilevamento.

Il valore non è conforme all'intensità dell'illuminazione misurata con un illuminometro sotto il sensore di luce. In tutti e tre gli scenari di guasto (circuitto aperto, corto circuito e polarità errata) il valore letto tramite l'oggetto **Sensor value** è uguale a "0" che corrisponde al buio totale.

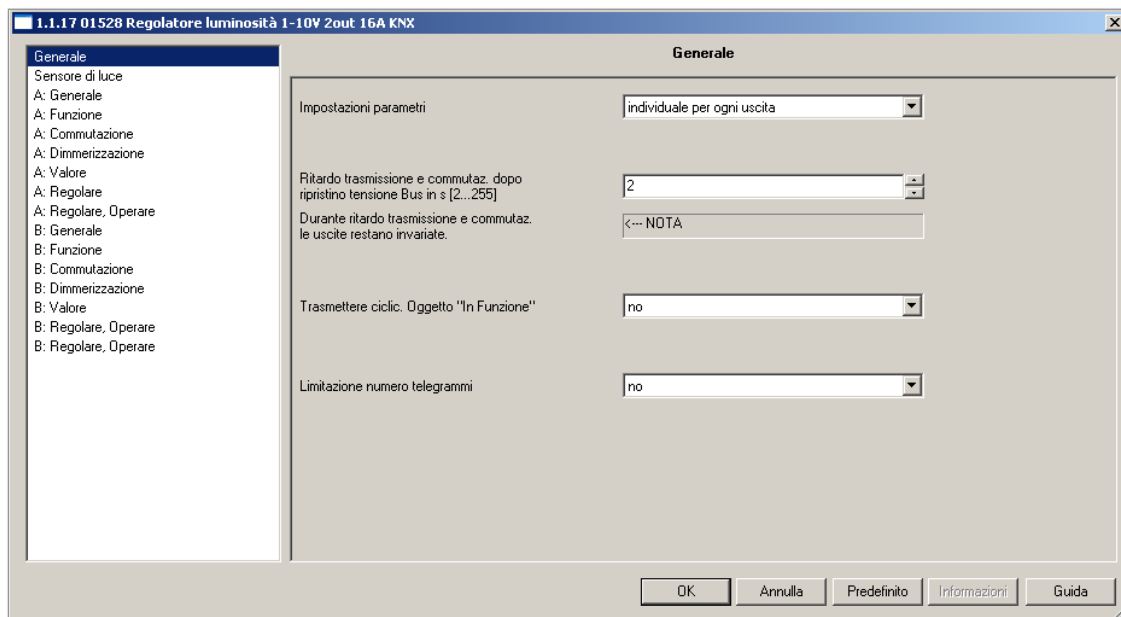

Esempio: Uscita A, Uscita B distinte.



## Oggetti di comunicazione e parametri ETS

### Oggetti di comunicazione per canale, con impostazioni predefinite

Numero	Nome in ETS	Funzione in ETS	Descrizione	Lung.	Flag 1				
					C	R	W	T	U
0	Generale	In funzione	Se abilitato il parametro Generale di "Trasmiss ciclica di oggetto in funzione con 0/1" - per conoscere lo stato	1 bit	X	X		X	
1	<b>Non utilizzato</b>								
2	<b>Non utilizzato</b>								
3	Generale	Stato funzione aggiuntiva	Se abilitato il parametro Generale "Abilitare funzione aggiuntiva" - per conoscere lo stato	1 byte	X	X		X	
4	<b>Non utilizzato</b>								
5	<b>Non utilizzato</b>								
6	<b>Non utilizzato</b>								
7	<b>Non utilizzato</b>								
8	<b>Non utilizzato</b>								
9	<b>Non utilizzato</b>								
10	Uscita A	Commutazione/Stato	Compare "Stato" se abilitato il parametro A-B Generale di "Funzione aggiuntiva: luce scale" e la "Risposta allo stato di commutazione tramite oggetto Commutazione/Stato"	1 bit	X	X	X	X	
11	Uscita A	Stato commutazione	Se abilitato il parametro A-B Generale di "Funzione aggiuntiva: luce scale" e la "Risposta allo stato di commutazione tramite oggetto separato di Stato" (va associato allo stesso gruppo dell'oggetto di "Stato On/Off" del pulsante di dimmerazione)	1 bit	X	X		X	
12	Uscita A	Dimmerizzazione relativa	Serve per incrementare/decrementare il valore di luminosità dell'uscita da un supervisore (ad esempio un touch screen)	4 bit	X		X		
13	Uscita A	Valore di luminosità/Stato	Compare "Stato" se abilitato il parametro A-B Generale di "Funzione aggiuntiva: luce scale" e la "Risposta dei valori di luminosità tramite oggetto luminosità/Stato". Il valore di luminosità serve per impostare da un supervisore il livello di illuminazione del carico	1 byte	X		X	X	
14	Uscita A	Stato commutazione	Se abilitato il parametro A-B Generale di "Funzione aggiuntiva: luce scale" e la "Risposta dei valori di luminosità tramite oggetto separato di Stato valore luminosità"	1 byte	X	X		X	
15	Uscita A	Valore dimmerizzazione 0..100%	Se abilitato il parametro A-B Dimmerizzare di "Velocità dimmerizz variabile tramite oggetto velocità dimmer 0..100%"	2 byte	X	X	X		X
16	Uscita A	Operazione forzata	Se abilitato il parametro A-B Funzione alla voce "Operazione forzata di controllo a 1 bit"	1 bit	X		X		
16	Uscita A	Operazione forzata	Se abilitato il parametro A-B Funzione alla voce "Operazione forzata di controllo a 2 bit"	2 bit	X		X		
17	Uscita A	Richiamare preset 1-2	Se abilitato il parametro A-B Funzione alla voce "Preset 1 bit"	1 bit	X		X		
18	Uscita A	Impostare preset 1 e 2	Se abilitato il parametro A-B Funzione alla voce "Preset 1 bit" e poi il parametro A-B Preset alla voce "Preset 1 e 2 alla voce memorizz tramite Bus"	1 bit	X		X		
19	Uscita A	richiamare preset 3-4	Se abilitato il parametro A-B Funzione alla voce "Preset 1 bit"	1 bit	X		X		
20	Uscita A	Impostare preset 3 e 4	Se abilitato il parametro A-B Funzione alla voce "Preset 1 bit" e poi il parametro A-B Preset alla voce "Preset 3 e 4 alla voce memorizz tramite Bus"	1 bit	X		X		
21	Uscita A	scenario 8 bit	Se abilitato il parametro A-B Funzione alla voce "Scenario 8 bit"	1 byte	X		X		
22	Uscita A	Ripristinare scenari standard	Se abilitato il parametro A-B Funzione alla voce "Sovrascrivere valori scenari con valori standard" selezionando l'opzione tramite oggetto "Ripristinare scenari standard" o con l'opzione "Mediante download o tramite oggetto"	1 bit	X		X		
23	Uscita A	Bloccare	Se abilitato il parametro A-B Funzione alla voce "Operazione forzata di blocco"	1 bit	X		X		
24	Uscita A	Attivare regolazione	Per attivare la regolazione	1 bit	X	X	X		
24	Uscita A	Attivare funzione luci scale	Se abilitato il parametro A-B Generale di "Funzione aggiuntiva: luce scale"	1 bit	X		X		
25	Uscita A	Abilitare la compensazione	Per attivare la compensazione	1 bit	X	X	X	X	
25	Uscita A	On Permanente	Se abilitato il parametro A-B Generale di "Funzione aggiuntiva: luce scale"	1 bit	X		X		
26	Uscita A	Compensazione luce artificiale	Per attivare la compensazione della luce artificiale	1 bit	X	X	X		
26	Uscita A	Tempo luci scale	Se abilitato il parametro A-B Generale di "Funzione aggiuntiva: luce scale"	2 byte	X	X	X		
27	Uscita A	Compensazione luce naturale	Se abilitato il parametro A-B Generale di "Funzione aggiuntiva: regolazione illuminazione", e poi sul parametro "A-B Regolazione" viene attivata la funzione di "Fattore Compensaz. Luce naturale tramite il calcolo autom. della luce naturale"	1 bit	X	X	X		
27	Uscita A	Avviso luci scale	Se abilitato il parametro A-B Generale di "Funzione aggiuntiva: luce scale", e poi sul parametro A-B Luci Scale è stata attivata l'opzione di "Durante dimmerizz. GIU l'avviso avviene tramite l'oggetto Avviso Luci Scale"	1 bit	X			X	
28	Uscita A	MASTER: valore di luminosità SLAVE	Se abilitato il parametro A-B Generale di "Funzione aggiuntiva: regolazione illuminazione", e poi sul parametro "A-B Regolazione" viene attivata la funzione di controllo come MASTER di altri dimmer	1 byte	X	X		X	
29	Uscita A	Set Point	Si necessita di un Louxometro per vedere a quanti Lux corrispondono i valore 0-255 settabili, questo oggetto serve per fissare una luce di riferimento per l'autoregolazione di controllo automatico giornaliero della luce-ambiente	1 byte	X	X	X		

## Oggetti di comunicazione e parametri ETS

Seguito

Numero	Nome in ETS	Funzione in ETS	Descrizione	Lung.	Flag 1				
					C	R	W	T	U
30	Uscita A	Valore della misura	Valore attuale del sensore di luminosità. Può coincidere con il valore del singolo sensore o con valore più basso, più alto o medio di una serie di sensori	1 byte	X	X	X		
31	<b>Non utilizzato</b>								
32	Uscita A	Valore del sensore	Rappresenta il valore di luminosità misurato dal singolo sensore. Viene visualizzato in seguito a una richiesta specifica di lettura.	1 Byte	X	X			
33	<b>Non utilizzato</b>								
34	Uscita A	Valore dello stato	Utile se il dispositivo non funziona come richiesto. Indica le possibili cause di malfunzionamento (se lo si associa ad un gruppo, una volta ripristinata l'alimentazione l'oggetto può essere interrogato per verificare l'esistenza di eventuali problemi di funzionamento): <ul style="list-style-type: none"> <li>• Bit 0 = funzioni aggiuntive (Light control, Staircase light o SLAVE mode) attivo "1" o non attivo "0"</li> <li>• Bit 1 = funzione blocco attiva "1" non attiva "0"</li> <li>• Bit 2 = operazione forzata attiva "1" o non attiva "0"</li> </ul> I bit non utilizzati possono essere messi a "0"	1 Byte	X	X		X	
35	Uscita B	Commutazione/Stato	Compare "Stato" se abilitato il parametro A-B Generale di "Funzione aggiuntiva: luce scale" e la "Risposta allo stato di commutazione tramite oggetto Commutazione/Stato"	1 bit	X	X	X	X	
36	Uscita B	Stato commutazione	Se abilitato il parametro A-B Generale di "funzione aggiuntiva : luce scale" e la "risposta allo stato di commutazione tramite oggetto separato di Stato" (va associato allo stesso gruppo dell'oggetto di "Stato On/Off" del pulsante di dimmerazione)	1 bit	X	X		X	
37	Uscita B	Dimmerizzazione relativa	Serve per incrementare/decrementare il valore di luminosità dell'uscita da un supervisore (ad esempio un touch screen)	4 bit	X		X		
38	Uscita B	Valore di luminosità/ Stato	Compare "Stato" se abilitato il parametro A-B Generale di "Funzione aggiuntiva: luce scale" e la "Risposta dei valori di luminosità tramite oggetto luminosità/Stato". Il valore di luminosità serve per impostare da un supervisore il livello di illuminazione del carico	1 byte	X		X	X	
39	Uscita B	Stato commutazione	Se abilitato il parametro A-B Generale di "Funzione aggiuntiva: luce scale" e la "Risposta dei valori di luminosità tramite oggetto separato di Stato valore luminosità"	1 byte	X	X		X	
40	Uscita B	Valore dimmerizzazione 0..100%	Se abilitato il parametro A-B Dimmerizzare di "Velocità dimmerizzabile tramite oggetto velocità dimmer 0..100%"	2 byte	X	X	X		
41	Uscita B	Operazione forzata	Se abilitato il parametro A-B Funzione alla voce "Operazione forzata di controllo a 1 bit"	1 bit	X		X		
42	Uscita B	Operazione forzata	Se abilitato il parametro A-B Funzione alla voce "Operazione forzata di controllo a 2 bit"	2 bit	X		X		
43	Uscita B	Richiamare preset 1-2	Se abilitato il parametro A-B Funzione alla voce "Preset 1 bit"	1 bit	X		X		
44	Uscita B	Impostare preset 1 e 2	Se abilitato il parametro A-B Funzione alla voce "Preset 1 bit" e poi il parametro A-B Preset alla voce "Preset 1 e 2 alla voce memorizz tramite Bus"	1 bit	X		X		
45	Uscita B	Richiamare preset 3-4	Se abilitato il parametro A-B Funzione alla voce "Preset 1 bit"	1 bit	X		X		
46	Uscita B	Impostare preset 3 e 4	Se abilitato il parametro A-B Funzione alla voce "Preset 1 bit" e poi il parametro A-B Preset alla voce "Preset 3 e 4 alla voce memorizz tramite Bus"	1 bit	X		X		
47	Uscita B	Scenario 8 bit	Se abilitato il parametro A-B Funzione alla voce "Scenario 8 bit"	1 byte	X		X		
48	Uscita B	Ripristinare scenari standard	Se abilitato il parametro A-B Funzione alla voce "Sovrascrivere valori scenari con valori standard" selezionando l'opzione tramite oggetto "Ripristinare Scenari Standard" o con l'opzione "Mediante download o tramite oggetto"	1 bit	X		X		
49	Uscita B	Bloccare	Se abilitato il parametro A-B Funzione alla voce "Operazione forzata di blocco"	1 bit	X		X		
50	Uscita B	Attivare regolazione	Per attivare la regolazione	1 bit	X	X	X		
51	Uscita B	Attivare funzione luci scale	Se abilitato il parametro A-B Generale di "Funzione aggiuntiva: luce scale"	1 bit	X		X		
52	Uscita B	Abilitare la compensazione	Per attivare la compensazione	1 bit	X	X	X	X	
53	Uscita B	On Permanente	Se abilitato il parametro A-B Generale di "Funzione aggiuntiva: luce scale"	1 bit	X		X		
54	Uscita B	Compensazione luce artificiale	Per attivare la compensazione della luce artificiale	1 bit	X	X	X		
55	Uscita B	Tempoluci scale	Se abilitato il parametro A-B Generale di "Funzione aggiuntiva: luce scale"	2 byte	X	X	X		
56	Uscita B	Compensazione luce naturale	Se abilitato il parametro A-B Generale di "Funzione aggiuntiva: regolazione illuminazione", e poi sul parametro "A-B Regolazione" viene attivata la funzione di "Fattore Compensaz. Luce naturale tramite il calcolo autom. della luce naturale"	1 bit	X	X	X		
57	Uscita B	Avviso luci scale	Se abilitato il parametro A-B Generale di "Funzione aggiuntiva: luce scale", e poi sul parametro A-B Luci Scale è stata attivata l'opzione di "Durante dimmerizz. GIU l'avviso avviene tramite l'oggetto Avviso Luci Scale"	1 bit	X			X	

Segue

C = Comunicazione, R = Lettura, W = Scrittura, T = Trasmissione, U = Abilita aggiornamento

## Oggetti di comunicazione e parametri ETS

Seguito

Numero	Nome in ETS	Funzione in ETS	Descrizione	Lung.	Flag 1					
					C	R	W	T	U	
58	Uscita B	MASTER: valore di luminosità SLAVE	Se abilitato il parametro A-B Generale di "Funzione aggiuntiva: luce scale", e poi sul parametro A-B Luci Scale è stata attivata l'opzione di "Durante dimmerizz. GIU l'avviso avviene tramite l'oggetto Avviso Luci Scale"	1 bit	X				X	
59	Uscita B	Set Point	Si necessita di un Louxometro per vedere a quanti Lux corrispondono i valore 0-255 settabili, questo oggetto serve per fissare una luce di riferimento per l'autoregolazione di controllo automatico giornaliero della luce-ambiente	1 byte	X	X	X			
60	Uscita B	Valore della misura	Valore attuale del sensore di luminosità. Può coincidere con il valore del singolo sensore o con valore più basso, più alto o medio di una serie di sensori	1 byte	X	X	X			
61	<b>Non utilizzato</b>									
62	Uscita B	Valore del sensore	Rappresenta il valore di luminosità misurato dal singolo sensore. Viene visualizzato in seguito a una richiesta specifica di lettura.	1 byte	X	X				
63	<b>Non utilizzato</b>									
64	Uscita B	Valore dello stato	Utile se il dispositivo non funziona come richiesto. Indica le possibili cause di malfunzionamento (se lo si associa ad un gruppo, una volta ripristinata l'alimentazione l'oggetto può essere interrogato per verificare l'esistenza di eventuali problemi di funzionamento): • Bit 0 = funzioni addizionali (Light control, Staircase light o SLAVE mode) attivo "1" o non attivo "0" • Bit 1 = funzione blocco attiva "1" non attiva "0" • Bit 2 = operazione forzata attiva "1" o non attiva "0" I bits non utilizzati possono essere messi a "0".	1 byte	X	X			X	

C = Comunicazione, R = Lettura, W = Scrittura, T = Trasmissione, U = Abilita aggiornamento

### Parametri ETS di riferimento

#### Parametri generali

È possibile scegliere di far lavorare in modo congiunto o separato le due uscite dimmer e definire la quantità di telegrammi da inviare nel Bus.

Parametro	Descrizione
Impostazioni parametri	Imposta la regolazione dei parametri in modo indipendente per le due uscite o viceversa
Ritardo trasmissione e commutaz. dopo ripristino tens. Bus in s [2...255]	Imposta il tempo minimo di ripristino della comunicazione sul Bus dopo l'assenza della tensione di rete
Trasmettere oggetti "In funzione"	Imposta se visualizzare lo stato di corretto funzionamento del dimmer ciclicamente
Limitazione numero telegrammi	Se attivato, imposta il numero massimo di telegrammi da inviare sul Bus (limitando così il traffico di dati sul Bus)

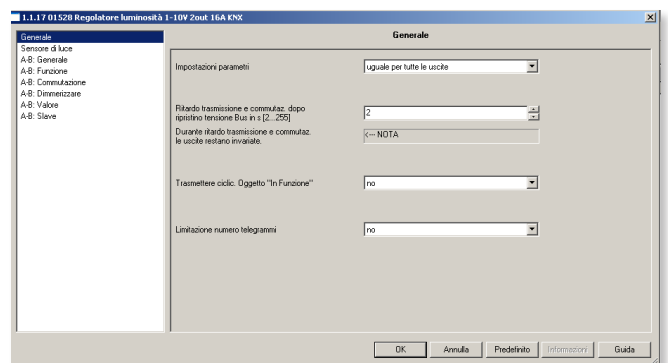

Parametri generali

#### Parametri A/B sensore di luce

Definire se per default ogni sensore 01530 lavorerà con la relativa uscita o se si può definire per ognuno con quale uscita/dimmer lavora. Si può definire se il dimmer fa riferimento al valore più piccolo/grande/medio rilevato dal sensore 01530.

Parametro	Descrizione
Associazione libera del sensore di luce sulle uscite	Attivandolo, permette di impostare l'uso dei sensori di luminosità in modo automatico o manuale
Valore misura (ingresso regolatore)	Se l'uscita è associata a più sensori, permette di determinare a quale valore di luminosità fare riferimento confrontando la luce rilevata dai due tra valore minimo/medio/massimo
Sensore A associato a Sensore B associato a	Associano i sensori alle singole uscite del regolatore 01528

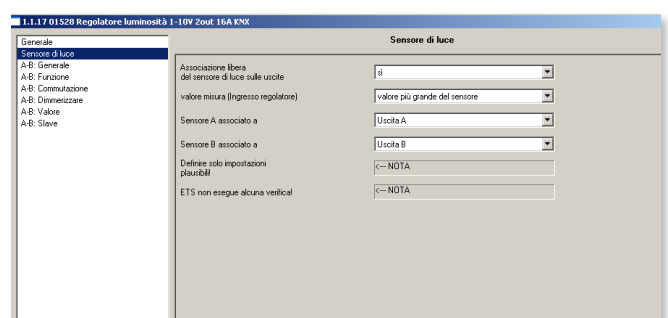

Parametri A/B sensore di luce

# Regolatore di luminosità



## Oggetti di comunicazione e parametri ETS

### Parametri A/B generale

Per gestire gli stati di risposta per i comandi e le regolazioni di luminosità e definire i comportamenti per blackout.

Parametro	Descrizione
Abilitare funzione aggiuntiva	Permette di definire le funzioni aggiuntive del dispositivo; ad esempio: 0. nessuna (attuatore d'uscita/Dimmer) 1. controllo illuminazione (mediante il sensore 01530: per controllo luce per l'illuminazione costante); 2. regolatore SLAVE abbinato ad un MASTER; 3. luci scala temporizzata (per spegnimento automatico temporizzato)
Risposta stato di commutazione	Si può decidere se attivare un feedback sul Bus dello stato della commutazione, definendo anche se usare un oggetto dedicato
Trasmettere	Si può definire quando il dispositivo deve trasmettere sul Bus il proprio stato
Invertire	Si può definire se lo stato dell'eventuale oggetto dedicato sarà 0/1 nei casi di On/Off o viceversa
Risposta dei valori di luminosità	Si può decidere se attivare un feedback sul Bus del valore di luminosità definendo se usare un oggetto dedicato
Trasmettere	Si può definire quando il dispositivo deve trasmettere sul Bus il valore di luminosità
Tempo di blocco dopo la trasmiss. ogg. "Stato valore lumin.tà" in s [0...10]	Limita l'invio dell'oggetto "Stato valore luminosità" in modo che il numero dei telegrammi che transitano sul Bus sia contenuto

Segue

Segue

Parametro	Descrizione
Comportamento commutaz. alla caduta del Bus	Definisce cosa effettua il dispositivo alla disalimentazione del Bus
Valore dell'oggetto "Commutazione" al ripristino della tensione sul Bus	Definisce come impostare l'oggetto all'alimentazione del Bus

**Nota:** Nel caso in cui non si utilizzino i sensori 01530 oppure funzionamenti di tipo master/slave o a spegnimento tipo Luce scala, è necessario selezionare la voce "Nessuna (attuatore d'uscita Dimmer)" come parametro "Abilitare funzione aggiuntiva".

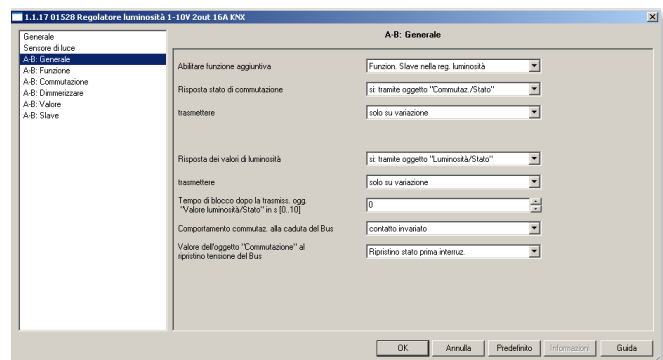

Parametri A/B generale

### Parametri A/B funzione

Per attivare le funzioni Preset/Scenario, la possibilità di bloccare o forzare i dimmer dal Bus e poter gestire le due uscite dimmer come MASTER/SLAVE/Temporizzati.

Testo ETS	Valori disponibili [Valore di default]	Commento
Abilitare funzione Preset 1 bit	0 = No 1 = Si [0]	Abilita la funzione relativa ai Preset a 1 bit (parametro poco utilizzato), per gli scenari da 1 bit
Sovrascrivere durante download i Preset con valori standard	0 = No 1 = Si [0]	Se abilitata la funzione Preset, definisce se scaricando l'applicativo sul dispositivo questo mantiene i Preset o meno
Abilitare la funzione Scenario 8 bit	0 = No 1 = Si [0]	Abilita la funzione relativa agli scenari mediante oggetti a 1 byte
Sovrascrivere valori scenari con vari standard	0 = No	Se abilitata la funzione scenario 8 bit, si definisce come vengono sovrascritti gli scenari sul dispositivo, o se li deve tener memorizzati nei vari casi
	1 = Mediante download	
	2 = Tramite oggetto "Ripristinare scenari standard"	
3 = Mediante download o tramite oggetto	[2]	
Abilitare funzione "Operazione forzata"	0 = No 1 = Controllo a 1 bit 2 = Controllo a 2 bit [0]	Per abilitare la forzatura ad 1 bit o con comandi standard KNX EIS-8 da 2 bit ("10 = disattiva forzatura" e "11 = attiva forzatura")
Luminosità se valore oggetto = X (accensione forzata)	0÷255 (0÷100%)	Se il controllo a 1/2 bit della "Operazione forzata" è attivato, si definisce la luminosità quando il dimmer viene forzato
	[100% - 255]	

Segue

Segue

Testo ETS	Valori disponibili [Valore di default]	Commento
Stato funzione "Operazione forzata" dopo il ripristino tensione del Bus	0 = Inattivo 1 = Commutazione On forzata [1]	Se il controllo a 1/2 bit della "Operazione forzata" è attivato, si definisce se al ripristino del Bus il dimmer passa in forzatura o meno
Abilitare funzione di blocco	0 = No 1 = Si [0]	Per inibire il comando del dimmer dal Bus con un oggetto dedicato
Abilitare funz. "Correzione della linea caratter."	0 = No 1 = Si [0]	Se attiva compare una serie di parametri chiamata "A/B correzione curva caratter." (vedere più avanti per i parametri impostabili)
Abilitare funzione aggiuntiva	0 = Nessuna	Si può definire se il dimmer è MASTER o SLAVE, oppure se il dimmer effettua uno spegnimento automatico (se si imposta Luci scale compare una serie di parametri chiamata "A/B luci scale"
	1 = Funzion. SLAVE nella reg. luminosità	
	2 = Luci scale	
	[0]	

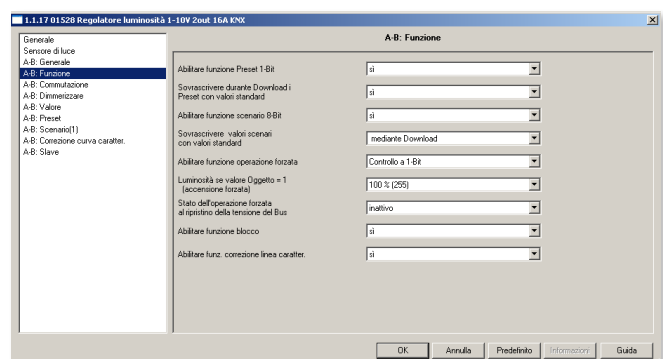

Parametri A/B funzione

# Regolatore di luminosità

## Oggetti di comunicazione e parametri ETS

### Parametri A/B commutazione

Si può impostare il valore luminoso all'accensione e la velocità di accensione/spengimento all'On/Off.

Testo ETS	Valori disponibili [Valore di default]	Commento
Abilitare funzione Preset 1 bit	0÷100% [100%]	Imposta la percentuale di luminosità all'accensione del carico
Durante lo spegnimento [0 = saltare]	0÷65535	Imposta la temporizzazione in spegnimento e accensione rispettivamente (Soft end e Soft start)
Durante l'accensione [0 = saltare]	[0]	

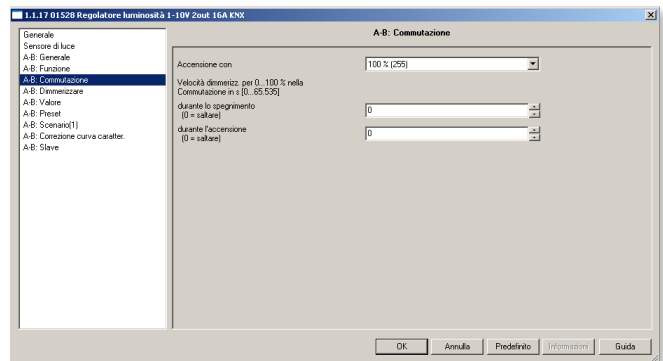

Parametri A/B commutazione

### Parametri A/B dimmerizzazione

Impostazione della velocità di dimmerizzazione, dei limiti massimo/minimo di regolazione e definizione dei comandi da tasti e da eventuali supervisori.

Testo ETS	Valori disponibili [Valore di default]	Commento
Velocità dimmerizz. rel. per 0...100% in s [0 = 65535]	0÷65535 [0]	Imposta il tempo (in secondi) per il passaggio da 0 a 100% della regolazione mediante l'oggetto "Dimmerizzazione relativa" (per regolazione fine)
Limite superiore dimmerizzazione	50÷100% [100%]	Imposta il limite superiore ed inferiore di regolazione
Limite inferiore dimmerizzazione	0,3÷50% [20%]	
Consentire l'accensione tramite dimmerizzazione relativa	0 = No 1 = Si	Imposta la possibilità di accendere/spengere la lampada tramite pressione lunga (senza dover premere una volta il tasto per accendere/spengere e una seconda volta per dimmerare)
Consentire lo spegnimento tramite dimmerizzazione relativa	[0]	
Velocità dimm.rel. modific. tramite ogg. [Ogg. Velocità dimm.rel. 0...100%]	0 = No 1 = Si [1]	Permette di impostare la velocità di regolazione attraverso un software di supervisione

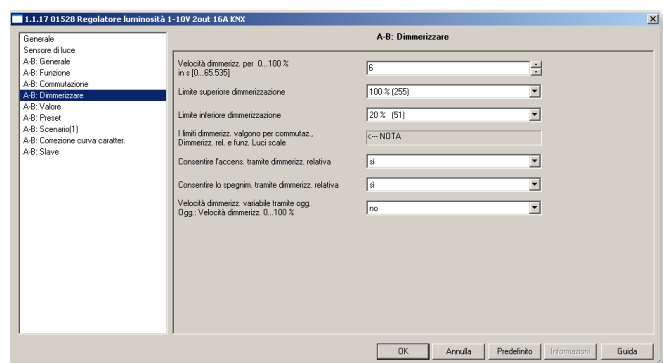

Parametri A/B dimmerizzazione

### Parametri A/B valore

Impostazione delle operazioni effettuabili via Bus agendo sull'oggetto "Valore di luminosità" - regolazioni e On/Off.

Testo ETS	Valori disponibili [Valore di default]	Commento
Velocità dimmerizz. rel. per 0...100% con impostazione val. in s [0 = 65535]	0÷65535 [0]	Imposta il tempo (in secondi) per il passaggio da 0 a 100% della regolazione mediante l'oggetto di comunicazione "Valore di luminosità"
Valore limite superiore	0÷100% [100%]	Imposta il limite superiore ed inferiore del valore di luminosità
Valore limite inferiore	0÷100% [20%]	
Consentire l'accensione tramite dimmerizzazione relativa	0 = No 1 = Si	Imposta la possibilità di accendere/spengere la lampada tramite pressione lunga (senza dover premere una volta il tasto per accendere/spengere e una seconda volta per dimmerare)
Consentire lo spegnimento tramite dimmerizzazione relativa	[1]	

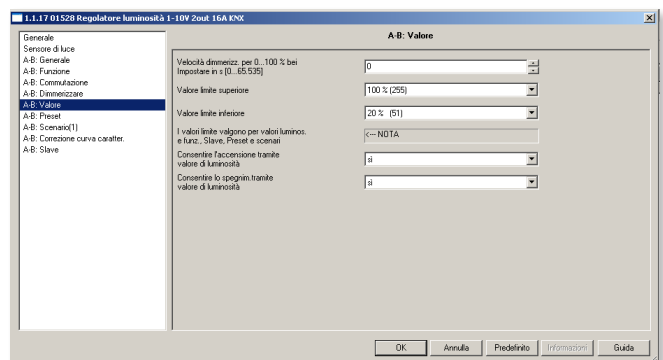

Parametri A/B valore

### Parametri A/B preset

Compare se abilitato il parametro "Abilitare funzione Preset 1 bit" nella voce "A/B funzione". Serve per la gestione di scenari da 1 bit - dispositivi KNX datati.

Testo ETS	Valori disponibili [Valore di default]	Commento
Comportam. con Preset 1 (valore telegramma 0)	0÷100% (o ripristini) [0%]	Per attivazione da scenari da 1 bit
Comportam. con Preset 2 (valore telegramma 1)	0÷100% [100%]	Per attivazione da scenari da 1 bit
Intervallo di tempo fino a raggiungimento luminosità in s	0÷65535 [0]	Velocità di dimmerizzazione per i preset 1 e 2
Preset 1 e 2 memorizzazione tramite Bus	0 = Sì	Se abilitato, compare un oggetto ETS da 1 bit per questa impostazione dei Preset 1 e 2 (ad esempio si può associare la pressione lunga di un pulsante per memorizz.)
	1 = No	
	[0]	
Comportamento con Preset 3 (valore telegramma 0)	0÷100% (o ripristini) [0%]	Per attivare da scenario da 1 bit
Comportamento con Preset 4 (valore telegramma 1)	0÷100% [100%]	Per attivare da scenario da 1 bit
Intervallo di tempo fino a raggiungimento luminosità in s	0÷65535 [0]	Velocità di dimmerizzazione dei Preset 3 e 4
Preset 3 e 4 memorizzazione tramite Bus	0 = Sì	Se abilitato, compare un oggetto ETS da 1 bit per questa impostazione dei Preset 3 e 4
	1 = No	
	[0]	

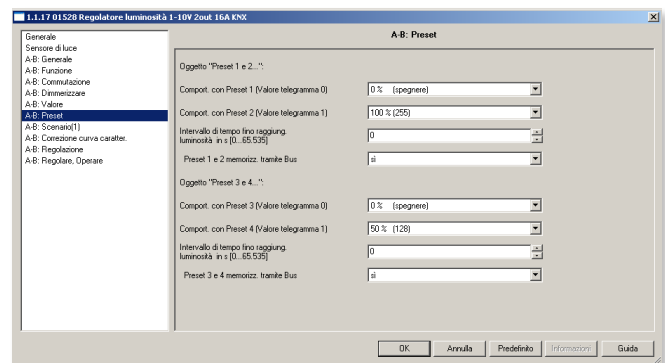

Parametri A/B preset

### Parametri A/B scenario

Compare se abilitato il parametro "Abilitaz. funzione scenario 8 bit" alla voce "A/B funzione". Si definisce la luminosità da associare agli scenari e il tempo in cui viene raggiunta tale luminosità. Si possono abilitare ulteriori scenari.

Testo ETS	Valori disponibili [Valore di default]	Commento
Associare al numero scenario 1-64	Nessuna Associaz....scenario 64 [Nessuna associaz.]	Associare lo scenario voluto
Valore di luminosità standard	0÷100% [100%]	Impostare il valore di luminosità per lo scenario
Intervallo di tempo fino a raggiungim. luminosità in s	0÷65535 [3]	Definire in quanti secondi la luminosità si porta al livello salvato per lo scenario

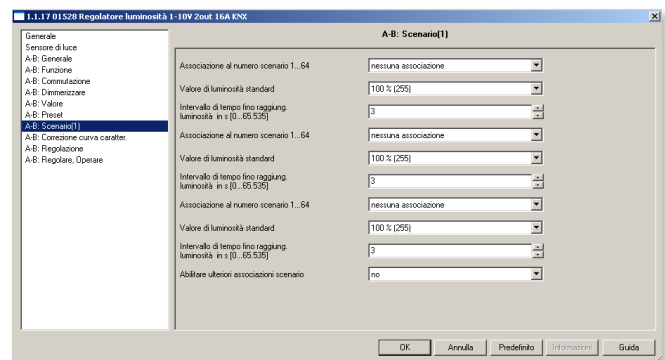

Parametri A/B scenario

# Regolatore di luminosità

## Oggetti di comunicazione e parametri ETS

### Parametri A/B correzione curva caratteristica

Compare se nei parametri "A/B funzione" è abilitato il "Funz. correzione linea caratt.". Serve per abilitare la caratteristica di regolazione della lampada adattandola alla sensibilità dell'occhio.

Testo ETS	Valori disponibili [Valore di default]	Commento
Numero coppie di valori	0 = 2	Vedere grafico
	1 = 3	
	2 = 4	
	[0]	
Y0 valore luminosità adattato (uscita)	0÷100% [100%]	Vedere grafico
Y1 valore luminosità adattato (uscita)	0÷65535 [3]	Vedere grafico

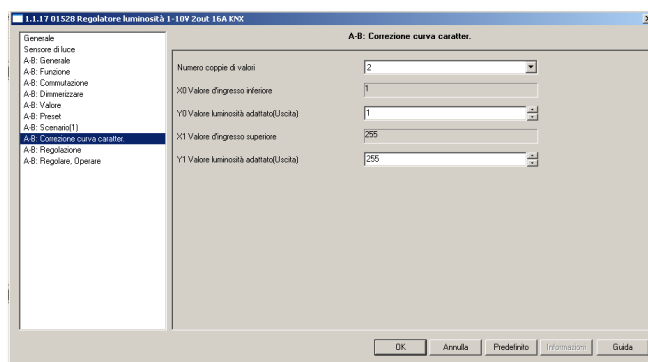

Parametri A/B correzione curva caratteristica

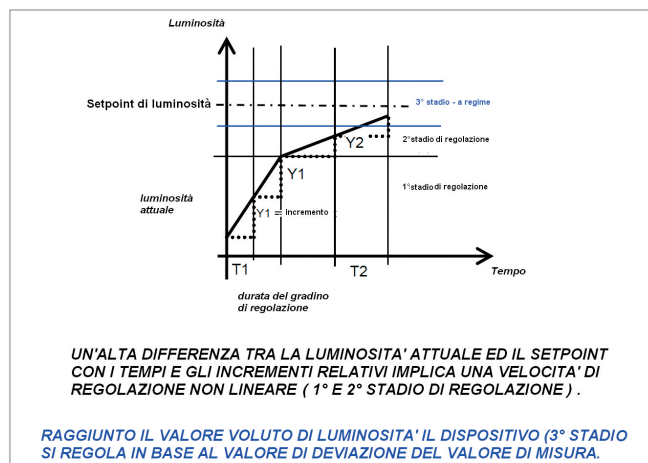

Grafico

### Parametri A/B regolazione

Compare se nei parametri "A/B generale" è abilitata alla voce "Funzione aggiuntiva" l'opzione "Regolazione illuminazione". Per definire se il dispositivo fa da dimmer MASTER verso altri dimmer e impostarne la velocità di regolazione con i limiti massimo/minimo di luminosità impostabili, si definisce anche se deve effettuare automaticamente o meno l'autocompensazione della luce naturale.

Testo ETS	Valori disponibili [Valore di default]	Commento
Il regolatore controlla come "MASTER" altri regolatori esterni	0 = No	Si può definire se comanda degli altri regolatori "SLAVE"
	1 = Si	
	[0]	
Variazione di luminosità durante regolazione	0 = Veloce	Impostare la velocità di regolazione. Se si imposta "Impostazione individuale" comparirà una nuova voce di parametri chiamata "Dinamica di regolazione" (vedere oltre i dettagli)
	1 = Medio	
	2 = Lento	
	3 = Impostaz. individuale	
	[0]	
Limite superiore di regolazione	50%÷100% [100%]	Limite massimo di luminosità raggiungibile durante la regolazione
Limite inferiore di regolaz.	0,3%÷50% [20%]	Limite minimo di luminosità raggiungibile durante la regolazione
Fattore di compensaz. della luce naturale tramite il calcolo autom. compensaz. luce naturale	0 = No	Se attivato, il sensore 01530 regolerà la luminosità del carico di base alla luce rilevata nell'ambiente
	1 = Si	
	[1]	

Segue

Seguito

Testo ETS	Valori disponibili [Valore di default]	Commento
Fattore di compensaz. della luce naturale in % (0...99)	0... 99	Compare se disattivato il fattore di compensaz. della luce naturale. Determina il peso tra la luce artificiale e quella naturale (dipende dall'ambiente e dall'installazione), un valore basso determina uno spegnimento più ritardato della luce artificiale
	[35]	
Acquisire fattore compensaz. luce naturale dopo download	0 = No	Compare se disattivato il fattore di compensaz. della luce naturale. Definisce il comportamento a seguito del download dell'applicativo (per far sovrascrivere il valore di ETS a quello rilevato)
	1 = Si	
	[0]	

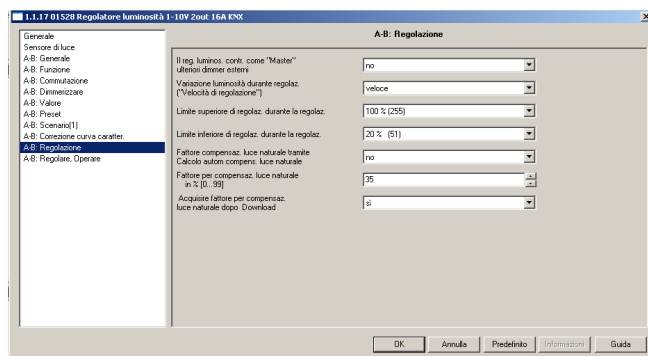

Parametri A/B regolazione

## Oggetti di comunicazione e parametri ETS

### Parametro "dinamica di regolazione"

Compare se nei parametri "A/B generale" è abilitata alla voce "Funzione aggiuntiva" l'opzione "Regolazione illuminazione", e al parametro "A/B regolazione" alla voce "Variazione luminosità" durante la regolazione - velocità regolazione - è settata la voce "Impostaz. individuale".

Si definiscono delle caratteristiche della regolazione fortemente legate al tipo di lampada dimmerata per avere una variazione della luce/lampada con velocità non lineare se la dimmerizzazione è controllata dal sensore 01530.

Testo ETS	Valori disponibili [Valore di default]	Commento
Durata del gradino di regolazione per avvicinam. veloce	Velocità massima... 2,0 s [0,1 s]	Utilizzare se la luminosità attuale subisce molte variazioni rispetto al setpoint; definisce la velocità di accensione
Durata del gradino di regolaz. per avvicinam. lento	0÷10% [2 s]	Utilizzare la luminosità attuale subisce molte variazioni rispetto al setpoint. Definisce la velocità per regolazioni particolarmente fini
Scarto di regolaz. per cambio avvicinam. da veloce a lento	0÷50 [20]	Rappresenta la differenza tra il setpoint e il valore attuale al quale c'è un cambiamento tra l'avvicinamento veloce e lento al setpoint
Ampiezza massimo gradino	1÷10 [1]	Massimo incremento dello scarto di regolazione per cambio avvicinamento veloce e lento al setpoint
Scarto di regolaz. che determina l'ampiezza massima gradino regolaz.	10÷255 [30]	Serve per arrivare al setpoint con un tempo più o meno veloce
Deviazione valore misura del setpoint per cui inizia la regolazione	0÷30 [1]	È un differenziale sulla luminosità: definisce il range rispetto al setpoint entro il quale non interviene la regolazione di luminosità

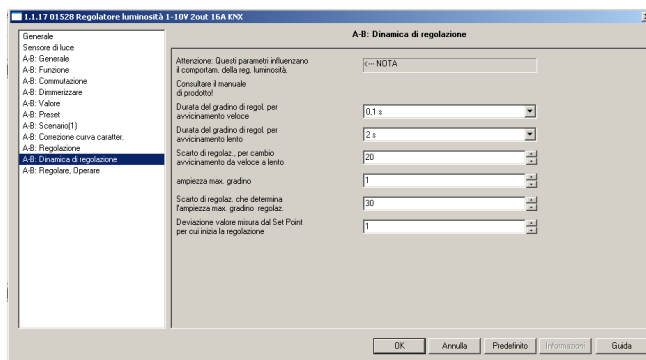

Parametro dinamica di regolazione

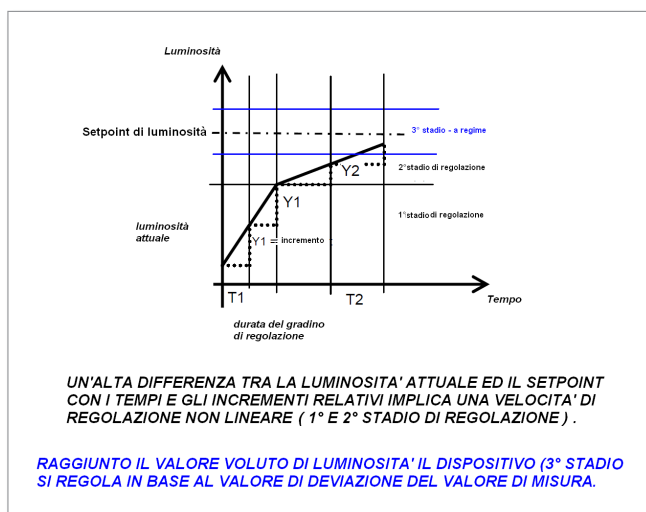

Grafico



# Regolatore di luminosità

## Oggetti di comunicazione e parametri ETS

### Parametri A/B regolare, operare

Compare se nei parametri "A/B generale" è abilitata alla voce "Funzione aggiuntiva" l'opzione "Regolazione illuminazione". Per definire il comportamento del dimmer a seguito di comandi di accensione o regolazione del dimmer, o di azioni sui Preset e sull'oggetto "Valore di luminosità".

Testo ETS	Valori disponibili [Valore di default]	Commento
Accendere	0 = Nessuna reazione	Permette di impostare il comportamento del dimmer a seguito di una accensione da tasto (se deve lasciare attivo il controllo dato automaticamente dal sensore 01530, se deve disattivarlo o se deve accendere a un valore fisso definito dal parametro "A/B commutazione - Accensione con X%")
	1 = disattivare regolazione	
	2 = Riavviare la regolaz. con luminosità accensione	
	[0]	
Dimmerizz. relativa	0 = Nessuna reazione	Permette di impostare il comportamento del dimmer a seguito di un comando di regolazione da tasto (se deve lasciare attivo il controllo del 01530 o se deve disattivarlo)
	1 = Disattivare regolaz.	
	2 = Nuovo valore misura diventa setpoint (tempor.)	
	[0]	
Richiamo valore luminosità Scenario/Preset	0 = Nessuna reazione	Permette di impostare il comportamento del dimmer a seguito di un comando di richiamo scenario (se deve lasciare attivo il controllo automatico del sensore 01530, o disattivarlo)
	1 = Disattivare regolaz.	
	[0]	
Luminosità di accensione all'attivazione della regolazione	Ultimo valore ÷ 100%	Permette di configurare il valore di luminosità dopo l'attivazione della regolazione e quando è attivo il controllo automatico
	[70%]	

Segue

Seguito

Testo ETS	Valori disponibili [Valore di default]	Commento
Ritardo di tempo della regolaz. inattiva in s	0... 65535	È un intervallo di tempo trascorso il quale se non arrivano segnali, ad esempio da un rilevatore di presenza nella stanza, viene resettato il valore di dimmerizzazione relativa impostato da tasto e il dimmer torna a essere controllato dal 01530 (se attiva l'opzione [2] del parametro "Dimmeriz. relativa"
	[60]	

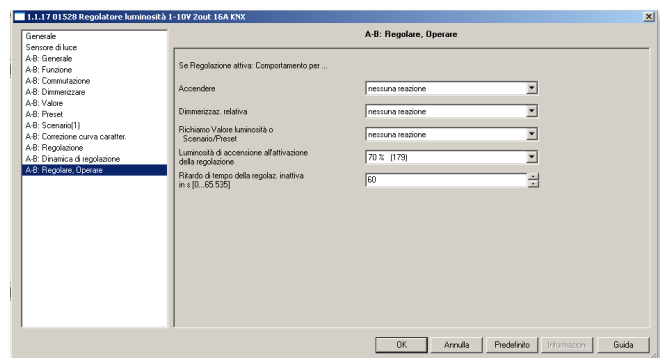

Parametri A/B regolare, operare

### Parametri A/B SLAVE

Compare se nei parametri "A/B generale" è abilitata la "Funzione aggiuntiva - A/B SLAVE". Si definisce il comportamento come dimmer SLAVE a seguito di eventi particolari.

Testo ETS	Valori disponibili [Valore di default]	Commento
Accendere	0 = Nessuna reazione 1 = Disattivare funz. SLAVE [0]	Definire se avviene o meno la disattivazione della funzione SLAVE dopo un comando di accensione
Dimmerizz. relativa	0 = Nessuna reazione 1 = Disattivare funz. SLAVE [0]	Definire se avviene o meno la disattivazione della funzione SLAVE dopo una dimmerizzazione dal Bus
Richiamo valore di luminosità o Preset/Scenario	0 = Nessuna reazione 1 = Disattivare funz. SLAVE [0]	Definire se avviene o meno la disattivazione della funzione SLAVE dopo il richiamo di valore di luminosità (o u Preset/Scenario)
Dopo il ripristino del Bus il funzionam. SLAVE è	0 = Attivo 1 = Disattivo [0]	Definire se avviene o meno la disattivazione della funzione SLAVE dopo la riabilitazione del Bus

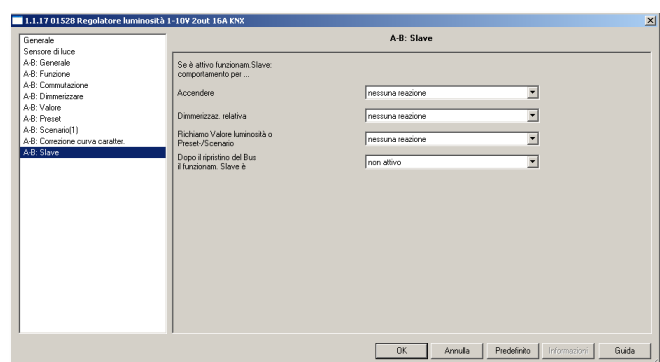

Parametri A/B SLAVE

## Oggetti di comunicazione e parametri ETS

### Parametri A/B Luci scale

Compare se nei parametri "A/B funzione" è abilitata la "Funzione aggiuntiva - Luci scale". Si può definire se il dimmer si porta a un certo valore e automaticamente, dopo un tempo impostabile, scende a un altro valore in X secondi. Si può abilitare un retrigger della durata di accensione e personalizzare altre funzioni di spegnimento e di On fisso.

Testo ETS	Valori disponibili [Valore di default]	Commento
Luminosità dopo l'accensione	0÷100% [100%]	Livello di luminosità all'accensione
Tempo in sec.	0÷65535 [180]	Intervallo di tempo dopo cui il dimmer inizia a diminuire la luce fino alla "Luminosità base"
Trascorso il tempo dimmeriz. Giù ("Luminosità base")	0÷100% [0%]	Livello di luminosità a cui si porta il dimmer trascorso il tempo di accensione ("Luminosità base")
Tempo dimmeriz. in sec.	0÷65535 [60]	Intervallo di tempo in cui il dimmer si porta alla luminosità base (determina la velocità nella diminuzione della luce)
Il tempo luci scale si aumenta mediante l'On multiplo	0 = No (non reimpostabile)	è possibile prolungare il tempo in cui il dimmer rimane alla luminosità dopo l'accensione, inviando il comando "On" all'oggetto commutazione
	1 = Sì (reimpostabile)	
	2 = T. Luci scale max 2 x tempo Luci scale	
	3 = fino a max 3 x tempo Luci scale	
	4 = fino a max 4 x tempo Luci scale	
	5 = fino a max 5 x tempo Luci scale	
	[1 = Sì, reimpostabile]	

Segue

Seguito

Testo ETS	Valori disponibili [Valore di default]	Commento
Comportamento al comando di "Off" tramite l'oggetto "Commutazione"	0 = Nessuna reazione 1 = Commutaz. su "Luminosità base" 2 = Dimmeriz. su "Luminosità base" 3 = Spegnimento istantaneo [0]	Determina il comportamento del dimmer in seguito a un "Off" all'oggetto "Commutazione"
Luminosità durante l'"On" fisso	0÷100% [0]	Se si invia un "On" all'oggetto "On permanente" il dimmer si porta a questo valore e vi resta fino al successivo comando dal Bus
Al termine de l'"On" fisso il "Luci scale" si riavvia	0 = No, dimmeriz. subito giù 1 = Sì [1]	Se si invia un "Off" all'oggetto "On permanente", si può definire se il dimmer si porta alla "Luminosità all'accensione" o alla "Luminosità base"
Durante dimmeriz. giù l'avviso avviene tramite oggetto "Avviso luci scale"	0 = No 1 = Sì [1]	Serve per comandare il LED di un pulsante quando inizia il passaggio al valore di "Luminosità base"

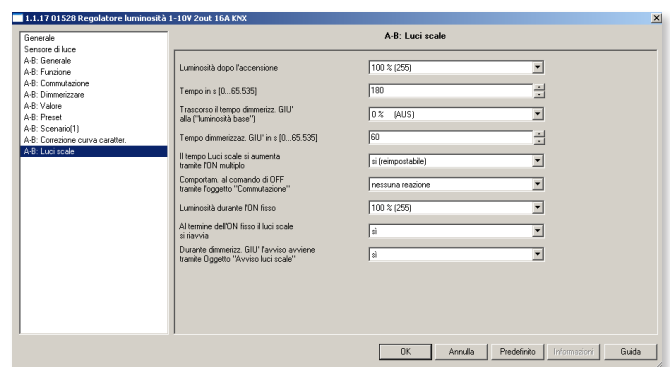

Parametri A/B Luci scale

## FAQ

1. È possibile impostare un valore di luminosità della lampada da mantenere fisso (tra 0 e 100%) indipendentemente dalla luce misurata dal sensore esterno 01530?

### Nota.

Le soluzioni riportate di seguito valgono per dimmer con controllo tramite sensore di luminosità 01530 e tasto locale.

Ci sono **due soluzioni**: la prima (soluzione A) permette al cliente di decidere quale sarà il valore di luminosità da mantenere fisso; la seconda (soluzione B) prevede un valore impostato nel progetto ETS compreso tra 0 e 100% e non personalizzabile dal cliente.

### Soluzione A

Nei parametri "*Regolare, Operare - Dimmerizzazione relativa*" è possibile, attraverso un comando dimmer con l'oggetto a 4 bit, impostare un valore di intensità luminosa e memorizzarlo come setpoint temporaneo per il light control fino a spegnimento/accensione successivi.

L'oggetto "*Valore di luminosità*" o viene ignorato o disattiva la regolazione.

In pratica, con un supervisore (touch screen) o con un pulsante impostato per inviare un dato valore, si impone al 01528 una luminosità da tenere costante per la lampada indipendentemente da quello che rileva il sensore 01530 collegato (quindi nell'ambiente non hai una luminosità-ambiente costante, ma una luminosità-lampada costante).

Questa soluzione permette al cliente di impostare di volta in volta un nuovo valore che verrà registrato come setpoint temporaneo (4 bit) in modo che la lampada mantenga quel valore ignorando quello rilevato dal sensore 01530: di volta in volta il cliente potrà impostare il nuovo valore, in quanto non è predefinito da progetto ETS.

### Soluzione B

Impostando un valore di luminosità (0-100%) per la lampada nel progetto ETS (oggetto da 1 byte), il 01528 smetterà di interfacciarsi con il sensore 01530 al richiamo da parte del cliente, fino al successivo messaggio di "1" o di "On" che lo riporterà al normale funzionamento in cui considera anche i valori rilevati dal 01530.

Inviando un valore di luminosità sull'oggetto "*Brightness*" si ottengono 2 effetti (a seconda dei parametri impostati sul dispositivo):

- viene ignorato il parametro di luminosità (nessuna reazione);
- il parametro ricevuto disattiva la regolazione automatica portando una luminosità-lampada costante finché non rimando un "On" oppure un "1" all'oggetto "*Attivare regolazione*".

Ci possono essere: un tasto che invia "1" a questo oggetto e un secondo tasto che permette di dimmerare la luce riattivando l'interazione tra 01528 e 01530.

Oppure, se non si lega l'oggetto "*Attiva regolazione*", è il tasto usato per dimmerare che, con un semplice invio di "On", sblocca il 01528 permettendo all'utente di regolare la luce a piacimento.

2. Come si fa a memorizzare gli scenari inviando il bit "1" all'oggetto "Setpoint"?

L'oggetto "*Setpoint*" è un oggetto da 1 byte quindi non serve inviare il valore "1": non si ottiene nessuna memorizzazione del dato.

Per gli scenari c'è l'oggetto "*8-bit scene*" che permette di fare sia memorizzazione che richiamo di uno scenario, ed è inoltre possibile impostare già da ETS il valore di default dello scenario.

3. È possibile collegare 2 sensori 01530 (posizionati in due punti distinti dell'ambiente da illuminare) a due ingressi e farli lavorare entrambi su un unico canale di uscita del regolatore?

È possibile impostare 2 sensori 01530 sullo stesso canale-dimmer (vedi immagine seguente), ma **non si può dare un peso percentuale differente ai due sensori**. L'uscita B del regolatore 01528 non sarà più controllata dal sensore di luminosità, ma si potrà continuare ad usarla ugualmente controllandola con gli oggetti KNX messi a disposizione come se fosse un normale regolatore manuale.

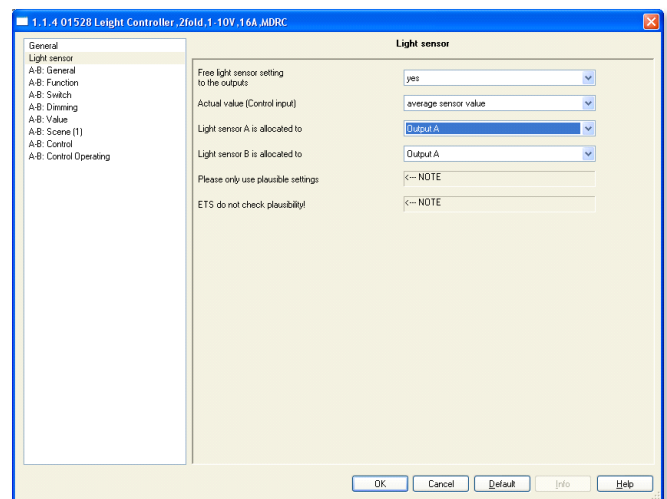

4. È possibile, al raggiungimento di una certa luminosità impostata, che il sensore 01530 gestisca automaticamente l'accensione/spegnimento della lampada collegata al 01528?

Si: nei parametri "*A-B regolare operare*" del dimmer, alla voce "*Luminosità di accensione all'attivazione della regolazione*", si può definire il valore con cui verrà accesa la lampada dal sensore 01530 quando la stanza raggiunge una luminosità ambientale inferiore a quella settata per il 01530; tale valore di soglia si imposterà invece inviando via Bus all'oggetto di setpoint del dimmer 01528 (oggetti 29 e 54) un valore 0-100% da un byte, compreso tra 0 e 255.

## FAQ

5. Si può utilizzare un'interfaccia a 4 canali "ragnetto" con un pulsante tradizionale per dimmerare il carico connesso a un canale del dimmer?

È sufficiente impostare per il canale desiderato (A o B) il parametro alla voce generale "Funzione Aggiuntiva = nessuna (attuatore d'Uscita/Dimmer)", vedi immagine seguente:

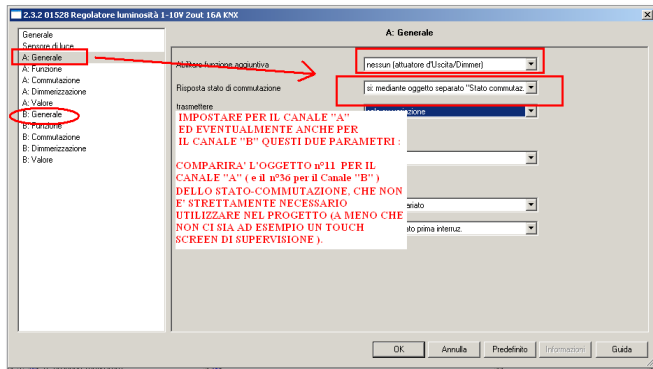

6. È possibile collegare 2 sensori 01530 ai due ingressi (posizionati in due punti distinti dell'ambiente da illuminare) ma farli lavorare entrambi su un unico canale di uscita del regolatore?

È possibile impostare 2 sensori 01530 sullo stesso canale-dimmer come da immagine sottostante, ma **non si può dare un peso percentuale differente ai due sensori**. L'uscita B del regolatore 01528 non sarà più controllata dal sensore di luminosità, ma si potrà continuare ad usarla comunque controllandola con gli oggetti KNX messi a disposizione come se fosse un normale regolatore manuale.

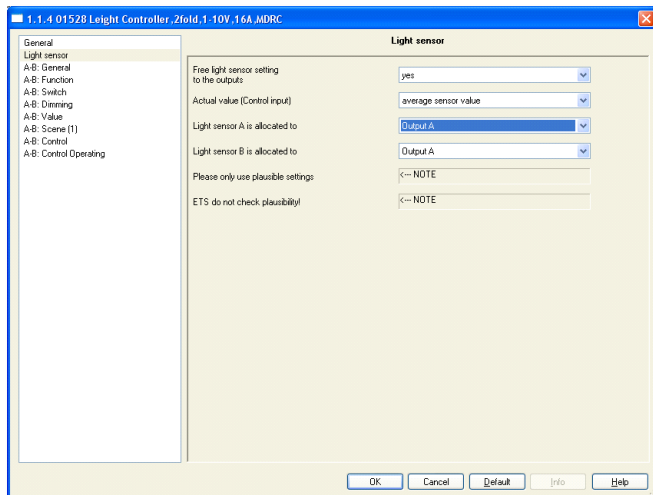





01528 03 1803



**VIMAR**

Viale Vicenza, 14  
36063 Marostica VI - Italy  
[www.vimar.com](http://www.vimar.com)