

By-alarm 01703

Centrale di controllo 64 zone 230 V~

Manuale di programmazione



Indice

Introduzione

Generalità	5
------------------	---

Sezione 1 - Programmazione della centrale attraverso la tastiera 01705

Linee guida per la programmazione della centrale attraverso la tastiera	8
---	---

Menù primari

Diagramma dei menù primari	10
----------------------------------	----

Configurazione

Attivazione delle Tastiere	11
Attivazione delle espansioni degli ingressi	11
Attivazione delle espansioni delle uscite	11
Attivazione degli inseritori	11
Esistenza telefonico digitale	12
Esistenza combinatore GSM	12
Esistenza del telefonico 01706	12
Collegamento diretto con computer	12

Regolazione orologio

Ora e Data della centrale	13
---------------------------------	----

Programmazione degli Ingressi

Programmazione delle zone	14
Tipo di zona	14
Numero di sbilanciamento delle zone per provocare allarme	15
Durata impulsi switch alarm	15
Aree di zone per impianti diversi	15
Area 1 - 8	15
Zone associate alle aree che saranno attive in accensione ON - INT - PAR.....	16
Tastiere associate alle Aree	16
Inseritori associati alle Aree	17
Opzioni per allarmi di zona	17
Memorizza allarme di zona nella memoria eventi	17
Memorizza ripristino di zona nella memoria eventi	18
Attiva buzzer per allarme di zona	18
Doppio bilanciamento (allarme - tamper)	19
Triplo bilanciamento (allarme - tamper - mascheramento).....	19
Codifica allarmi per eventi multipli	19
Opzioni ausiliarie delle zone	19
Suono del buzzer per tempo di ingresso	19
Suono del buzzer per tempo di uscita	20
Funzione Chime	20
Funzione Door	20
Funzione Din Don.....	21
Quale zona non potrà essere esclusa	21
Zona come ultima porta in uscita	22
Programmazione delle funzioni dei Tamper (antimanomissione)	22
Tamper della centrale	22
Tamper delle tastiere	23
Tamper delle espansioni degli ingressi	23
Tamper delle espansioni delle uscite.....	23
Programmazione delle funzioni del mascheramento	23
Programmazione delle funzioni di test delle zone	24
Programmazione delle opzioni Radio	25
Programmazione dei Radiocomandi.....	26

Programmazione delle Uscite

Programmazione del Relè 1	29
Programmazione del Relè 2	31
Programmazione delle uscite	31

Programmazione dei Codici

Programmazione e funzioni dei Codici Installatore	35
Cifre del codice.....	35
Programmazione e funzioni dei Codici Utente.....	35
Cifre del codice.....	35
Se il codice è attivo	36
A quale area è associata.....	36
Gestione delle accensioni	36
Se può accendere in ON - INT - PAR	36
Se può spegnere	36
Se può bloccare il programmatore orario	36
Se può abilitare lo straordinario	36
Opzioni ausiliarie	37
Se può cambiare i numeri di telefono	37
Se può cambiare il proprio codice	37
Se può cambiare altri codici.....	37
Se può cambiare la data	37
Se può bloccare le telefonate in uscita	37
Se può accedere alla memoria eventi della centrale	37
Se può bloccare il buzzer delle tastiere	37
Se è abilitato alla telegestione utente con telefonico vocale	37
Se è abilitato alla telegestione utente con SMS.....	37
Se può escludere le zone in centrale	37
Se può attivare le macro	37
Controllo accessi	38
Se è bloccato dal programmatore orario	38
Se invia una chiamata telefonica	38
Se può annullare un preallarme antirapina.....	38
Configurazione TAG.....	38
Acquisizione - Cancella - Verifica TAG	38
Se il TAG è abilitato	39
Quale inseritore è associato al Codice	40
Quale uscita attiva	40
Quale uscita attiva con Codice di Emergenza.....	40
Durata del codice in giorni	40

Programmazione dei Tempi

Tempi di ingresso e uscite delle zone temporizzate	41
Tempo di durata del suono del buzzer in caso di allarme	41
Tempo di acquisizione degli sbilanciamenti delle zone	41
Tempo di preavviso per accensione da programmatore orario	41
Temporizzazione per l'annullamento del preallarme	41

Programmazione dei Controlli

Programmazione delle funzioni di accensione	42
Se il codice installatore è attivo a centrale accesa	42
Se è attivo l'autotest automatico all'accensione della centrale	42
Se è attiva l'accensione forzata	42
Se è attiva l'accensione veloce	42
Se è attivo lo spegnimento veloce.....	43
Se è attiva in tastiera la visione costante delle aree	43
Se è attiva la funzione di zone in comune.....	43
Se è attiva la funzione di esclusione dell'antimanomissione con OFF ZONE	43

Programmazione delle funzioni sulle alimentazioni	43
Ritardo mancanza della tensione di rete	43
Ora, minuto e periodicità della chiamata automatica di autotest	43
Giorno e mese dell'indicazione della manutenzione impianto	43
Programmazione delle Stringhe.....	43
Stringa Info	43
Stringhe delle Zone	44
Stringhe dei Codici	44
Stringhe delle Uscite	44
Stringhe delle tastiere	45
Stringhe delle espansioni degli ingressi	45
Stringhe degli inseritori	46
Stringhe delle espansioni delle uscite	46
Stringhe delle Aree	47
Stringhe delle Macro	47
Programmazione degli indirizzi delle schede di rete	48
Indirizzo TCP IP	48
Netmask	49
Gateway.....	49
Porta TCP	49
Codice LAN	49
Programmazione delle Macro	50
Impostazione dell'evento scatenante	50
Impostazione del tipo di evento scatenante.....	50
Impostazione dell'evento di blocco della macro	50
Impostazione del tipo di blocco della macro	50
Se la macro è bloccata dal programmatore orario	52
Se la macro deve avere una ripartenza automatica	53
Ritardo impostabile in secondi / minuti.....	53
Memorizza l'attivazione della macro in memoria eventi	53
Programmazione delle operazioni macro.....	53
Comando Operazione 1 - 10	53
Opzioni Operazione 1 - 10	53
Visione memoria eventi	54
Versione Software	54
Ripristino della Programmazione della centrale ai valori di default	54
Controllo accessi	55
Se i led degli inseritori debbano essere sempre accesi	55
Programmatore orario	
Programmazione delle fasce orarie	56
Lunedì - Domenica	56
Operazione 1 - 16	56
Ora - Minuto	56
Tipo di funzione	56
Opzioni ausiliarie	56
Programmazione dei periodi festivi	57
Programmazione Inizio e fine dei periodi festivi.....	57
Telefonico	
Programmazione dei numeri di telefono	58
Cifre del numero	58
Protocollo di invio.....	58
Codice del Cliente	58
Allarme delle zone	59
Ripristino delle zone.....	59
Tentativi su chiamata non andata a buon fine	59
Stop telefonate	59

Programmazione dei Parametri telefonici	60
Invio su risposta	60
Pausa tra i tentativi	60
Ripetizione dei messaggi vocali	60
Numeri degli Squilli su PSTN per collegamento in Telegestione	60
Numeri degli Squilli su GSM per collegamento in Telegestione	60
Impostazione del salto della segreteria	60
Se la SIM è ricaricabile	61
Se il numero deve essere riconosciuto	61
Attivazione del Ring Back	61
Eventi da associare ai numeri di telefono	61
Allarme manomissione Tamper	61
Allarme da Mascheramento dei sensori	61
Zona esclusa.....	61
Accensione - Spegnimento delle Aree	62
Mancanza della tensione di rete.....	62
Mancanza della batteria	62
Scarso livello della batteria	62
Autotest	62
Eventi di Batch D.G	62
Inserimento di Codice Utente.....	62
Inserimento di Codice Utente di Emergenza	62
Chiamata da dispaccio Medico	62
Chiamata da dispaccio Panico	62
Chiamata da dispaccio Fuoco	62
SIM scarica	62
SIN in scadenza	62
Associazione al tipo di allarme per ogni zona	63
Registrazione dei messaggi vocali	63
Registrazione dei messaggi degli indirizzi per ogni area	63
Registrazione delle parole personalizzate	63
Programmazione della Password per collegamento interattivo	65
Sezione 2 - Programmazione della centrale con il software By-alarm Manager	
Procedura per attivare la configurazione con By-alarm Manager	69
Scheda impianto	70
Albero dei menù	79

Generalità

La programmazione di tutte le funzioni della centrale può essere effettuata mediante un computer nel quale è installato il software **By-alarm Manager** oppure attraverso una delle tastiere collegate alla centrale.

La centrale è provvista di due ingressi RS 485 per il collegamento al bus dei dispositivi quali tastiere, moduli di espansione ingressi, moduli di espansione uscite, interfacce radio e inseritori.

I dispositivi possono essere collegati indifferentemente sul bus RS485 e in parallelo agli stessi conduttori rispettando le sigle riportate sui morsetti della centrale e dei dispositivi stessi ossia:

- + con +
- - con -
- A con A
- B con B

Per l'alimentazione 12 Vdc devono essere usati conduttori da 0,50 mm² e per i segnali A e B da 0,22 mm²; la schermatura deve essere collegata al negativo dalla parte della centrale.

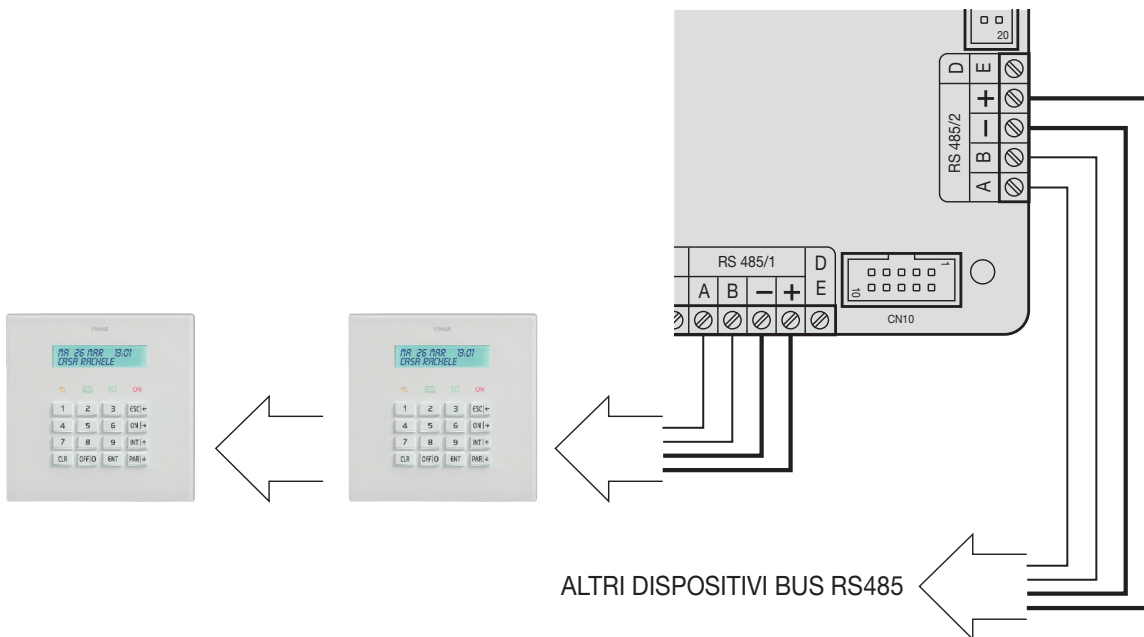

- Le tastiere sono provviste di un pulsante dedicato all'antimanomissione che si attiva all'apertura del contenitore ed alla rimozione dalla parete della tastiera stessa.
- La chiusura del ponte posto a lato del pulsante provoca la totale esclusione della protezione dalla tastiera

Variatione dell'indirizzo della tastiera.

- 1) Premere e rilasciare il pulsante di RESET (PB1) posto sulla scheda della tastiera sul lato destro vicino al microprocessore (si veda foto sotto).
- 2) Premere il tasto **ENT** per circa 1 s.
- 3) Il display visualizzerà il menù dell'indirizzo fisico della tastiera.
- 4) Premere il tasto **ENT** per entrare nel menù.
- 5) Con i tasti **INT|↑** e **PAR|↓** scegliere l'indirizzo desiderato.
- 6) Premere **ESC** per due volte per confermare l'indirizzo ed uscire dal menù.

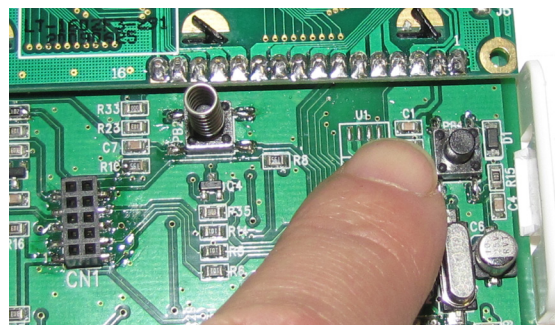

Sezione 1

Programmazione della centrale attraverso la tastiera 01705

Linee guida per la programmazione della centrale attraverso la tastiera

- Ad impianto disalimentato, collegare tutti i dispositivi (sia quelli da connettere al bus RS485 che quelli da connettere direttamente alla centrale).
- La centrale viene fornita già preconfigurata per la gestione di 6 zone come illustrato nel cap. 3 del manuale di installazione.
Nel caso in cui si necessiti di una configurazione differente da quella di default, collegare le resistenze da 3k3 Ω negli ingressi per dispositivi **non utilizzati** in centrale, e qualora non sia già stata collegata la sirena con relativa resistenza di tamper, collegare direttamente la resistenza da 3k3 Ω tra i morsetti T T della centrale.
N.B. Quando si alimenterà l'impianto, se le resistenze non vengono collegate come descritto, la tastiera inizierà a suonare rilevando un allarme tamper e sarà quindi necessario effettuare la procedura descritta nel foglio installatore della centrale (inserimento codice utente per la tacitazione e inserimento codice installatore per procedere alla configurazione).
- Verificare che siano presenti gli appositi jumper per escludere i Tamper della centrale.
- Alimentare l'impianto.
- Ad ognuno dei dispositivi connessi al bus RS485 assegnare il relativo indirizzo ID (la procedura di assegnazione, che può essere effettuata mediante interfaccia utente o dip switch, è riportata nei rispettivi fogli istruzioni).
Come illustrato nel manuale di installazione, l'assegnazione degli ID deve essere sempre sequenziale iniziando con ID=1 per il primo dispositivo, ID=2 per il secondo e così via per tutti i dispositivi **della stessa categoria** connessi al bus; due dispositivi della stessa categoria **devono sempre avere ID differenti** (le interfacce radiofrequenza 01729 e i moduli espansione ingressi 01709 e 01704 sono dispositivi appartenenti alla stessa categoria e quindi devono avere ID differenti mentre, ad esempio, un modulo espansione ingressi 01709, un inseritore 20478-19478-14478 e un modulo espansione uscite 01710 potranno avere tutti lo stesso ID). Nel caso in cui siano presenti più tastiere va scelta quella con la quale effettuare la configurazione e ad essa va assegnato ID=1; alle altre tastiere si assegneranno rispettivamente ID=2, 3, ecc.
- Effettuare la procedura di autoapprendimento dalla centrale. Tale procedura può essere effettuata in due differenti modalità (una alternativa all'altra):
Modalità 1 (da centrale)
 - Impostare su **ON** il dip switch n°2 e premere per almeno 1 s il pulsante di reset **PB1**.
 - Una volta che i relè della centrale avranno terminato di effettuare una serie di commutazioni rapide riposizionare in **OFF** il dip switch n° 2 e premere nuovamente il pulsante **PB1**.
 L'esito corretto della procedura può essere verificata attraverso lo stato del LED dei dispositivi (dove presente); ad esempio, per l'interfaccia radiofrequenza 01729:
 - LED **acceso fisso** = problema di connessione su BUS.
 - LED **lampeggiante 1 s ON e 1 s OFF** = dispositivo non configurato.
 - LED **lampeggiante brevemente ogni secondo** = dispositivo configurato.
 Se nell'impianto sono presenti una o più interfacce radiofrequenza 01729 esse, di default, vengono definite dalla centrale come interfacce a 8 canali; nel caso in cui si vogliono utilizzare più di 8 canali è necessario eliminare l'interfaccia di tipo **RADIO 8** e associare il rispettivo ID al menù **RADIO 16**.
Modalità 2 (da tastiera)
Dalla tastiera scelta per la configurazione digitare il codice Installatore (che di default è **123456**), visualizzare il menù **CONFIGURAZIONE – PROG. BUS 1 o 2** e per ogni dispositivo (inseritore, tastiera, ecc.) specificare quanti ne sono installati sull'impianto indicando anche i rispettivi ID.
Ad esempio, se sono presenti un modulo espansione ingressi con ID=1 ed un'interfaccia radiofrequenza con ID=2 che debba gestire 8 canali, procedere come segue:
 - nella schermata **ESP. INGR. 1-8** è necessario digitare 1 e 2 in modo da dichiarare che sono presenti sul bus i moduli di espansione (filari o radio) con ID 1 e 2.
 - nella schermata **RADIO 8 (1-8)** digitare 2 in modo da dichiarare che il modulo con ID=2 è un'interfaccia radiofrequenza a 8 ingressi.**Nota:** Un modulo di espansione ingressi 01709, una volta ricevuto il proprio ID, occupa automaticamente 4 zone dell'impianto indipendentemente da quanti dispositivi saranno poi effettivamente connessi e, analogamente, anche l'interfaccia radiofrequenza ne occuperà 8 o 16 in base a quanto definito nell'apposito menù. È molto importante tenere presente quali sono le zone occupate dai dispositivi associabili in quanto, nelle successive fasi di configurazione, è necessario avere chiara quella di appartenenza di ogni singolo dispositivo connesso ai moduli espansione ingressi o alle interfacce radiofrequenza; questo infatti è un dato che va confrontato con il numero massimo di zone libere disponibili sulla centrale per evitare di associare dispositivi in più che poi non rileveranno nessun allarme in quanto non gestiti.
- Seguendo quanto indicato nei fogli istruzioni dei dispositivi radiofrequenza, impostarne i relativi parametri (utilizzo degli ingressi ausiliari, portata radio, ecc.)
- Come riportato nelle istruzioni dell'interfaccia 01729 e degli altri dispositivi radiofrequenza, effettuare la configurazione prestando attenzione al fatto che un dispositivo al quale sia stata associata la gestione degli ingressi ausiliari su canali distinti occuperà due o tre zone: una per il dispositivo stesso ed una per ogni ingresso ausiliario. Per effettuare una configurazione ordinata annotare le impostazioni tenendo conto che il primo dispositivo radiofrequenza configurato occuperà la prima zona associata all'interfaccia 01729 e che, se subito dopo viene configurato il suo ingresso ausiliario, esso verrà associato alla zona di allarme successiva e così via.
Nota: Nelle impostazioni di default tutte le informazioni relative ai parametri reed/piroelettrico e agli ingressi ausiliari vengono gestite in un unico canale; con questa configurazione quindi, viene inviata all'interfaccia 01729 l'informazione di zona sbilanciata se uno degli ingressi presenti sul dispositivo radiofrequenza viene "sbilanciato". Configurando opportunamente i rivelatori 01727 e 01728 è possibile assegnare ad ogni ingresso un canale radio separato (configurazione da effettuare sul dispositivo); in questo caso è poi necessario associare correttamente all'interfaccia 01729 i canali radio a zone separate (ad esempio tre canali radio dello stesso rivelatore 01727 vanno associati a tre zone diverse).
- Definire il comportamento delle varie zone mediante il menù **CONFIGURAZIONE-INGRESSI-PROG.ZONE (valore=50 indica zona disabilitata)** associandole alle aree desiderate e impostandone il funzionamento (ritardi, ecc).
- Definire le Aree.
- Definire, per ogni Area, le zone associate che appartengono alle modalità di inserimento **ON, INT e PAR**.
- Definire il comportamento del Relè 1 al quale sono collegate le sirene e quello relativo all'eventuale utilizzo del Relè 2.
- Creazione dei codici utente e definizione delle Aree e delle funzioni associabili a ciascun codice.
Di default, è attivo l'utente 1 su Area 1 con i permessi base (codice utente 111111); la procedura da effettuare per creare altri utenti è la seguente:
 - abilitare l'utente;
 - impostare il codice numerico (che deve essere diverso da quello di default);
 - configurare l'utente (assegnazione dei permessi, ecc.);
 - associare all'utente l'eventuale chiave trasponder.
- Configurare le chiavi a trasponder e i telecomandi radiofrequenza.

Linee guida per la programmazione della centrale attraverso la tastiera

15. Associare le Aree e le funzioni desiderate alle chiavi a transponder ed ai tasti dei telecomandi.

Note:

- Ogni chiave transponder è associabile ad un singolo utente e quindi i relativi permessi corrispondono ai permessi utente. La procedura da effettuare è la seguente:
 - acquisire il tag (che viene quindi associato ad uno specifico utente);
 - indicare nell' apposito menù di configurazione su quali inseritori il tag è abilitato.
- Per quanto riguarda i telecomandi è sufficiente associare ad ogni tasto la funzione desiderata e l'area di inserimento.

16. Associare l'eventuale segnalazione acustica di allarme (buzzer) delle tastiere alle zone desiderate; è infatti possibile definire le zone per le quali, in caso di allarme, la tastiera emette l'avviso acustico impostandone anche la durata.

17. Nelle sirene da esterno, impostare la durata della segnalazione acustica in caso di allarme (vengono attivate/disattivate dal Relè 1 ma in situazioni particolari come il guasto della centrale o blackout totale dell'impianto a batterie esaurite possono a loro volta suonare per un tempo impostabile).

18. Se presenti, configurare il modulo trasmettitore/ricevitore GSM 01706 e il modulo di espansione vocale 01713 (se presenti). In pratica è necessario abilitare il modulo trasmettitore/ricevitore GSM, inserire i numeri di telefono, abbinare correttamente i permessi utente e in generale effettuare tutta la configurazione necessaria per gestire nel modo desiderato la parte telefonica (SMS o voce).

19. Se presente, configurare il modulo di sintesi vocale 01713 e registrare gli eventuali messaggi vocali.

20. Una volta terminata la configurazione verificare i collegamenti dei rivelatori collegati agli ingressi della centrale, ripristinare il funzionamento dei tamper mediante gli appositi jumper, verificare i collegamenti delle sirene e infine controllare i bilanciamenti delle sirene e dei dispositivi con le eventuali resistenze per doppio o triplo bilanciamento.

21. La nuova "mappa" dei dispositivi bus può essere scaricata su PC mediante il software By-alarm Manager; prima di importarla è necessario abilitare la connessione verso il PC agendo sulla tastiera:

- selezionare il menù **Configurazione** e premere ENT.
- scorrere i menu' fino a visualizzare **PC <--> Centrale** e premere ENT.
- premere **CLR** per visualizzare **SI**.
- premere **ESC** per uscire dal menù.

Infine, da PC, eseguire **Connetti -> Ricevi Programmazione** e i dispositivi bus configurati saranno visualizzati nei menù dedicati.

Nota: Quando si effettua la configurazione mediante il software By-alarm Manager e la si scarica poi in centrale, da tastiera sarà possibile visualizzare le caratteristiche dell'intero impianto (dispositivi su bus, configurazione delle zone, associazione alle aree, ecc.).

Diagramma dei menù primari

Diagramma dei Menù primari

La programmazione di tutte le funzioni della centrale è suddivisa in 9 Menù primari che identificano altrettante categorie di funzioni.

- La prima configurazione della centrale avviene mediante la tastiera alla quale è stato assegnato ID=1; quindi, se nell'impianto fossero installate più di una tastiere, il codice che permette l'accesso alla programmazione deve essere digitato sulla tastiera con ID=1.
- Alla programmazione della centrale si accede digitando sulla tastiera il Codice dell'Installatore che, di default, è pari a **123456**.

Navigazione dei menù

- Si utilizzano i tasti di navigazione **ESC**, **ON**, **INT** e **PAR** che permettono lo spostamento all'interno dei Menù di Programmazione:
- Il tasto **ENT** conferma il dato, **CLR** (clear) lo cancella e con **ESC** si esce dal menù.

ME 04 GIU 14:33
VIMAR 01703 ENT



Codice dell'Installatore

- Il Codice di default è programmato con il valore: **123456**

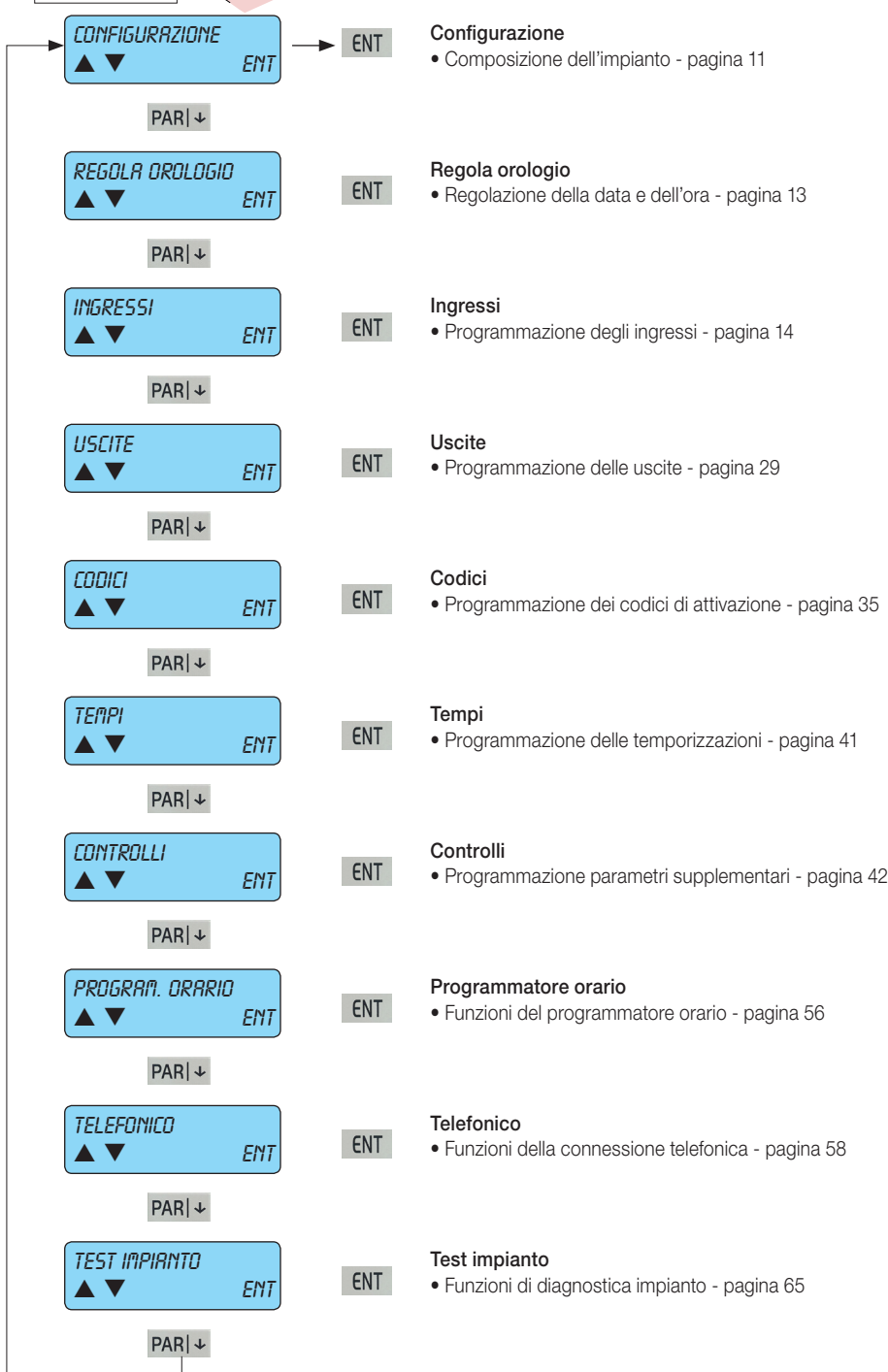

Configurazione dei dispositivi della centrale

1. Configurazione dei dispositivi della centrale

CONFIGURAZIONE
▲ ▼ ENT

1. In **CONFIGURAZIONE** si stabilisce la composizione dell'impianto ed il numero dei dispositivi installati. Dopo aver assegnato manualmente gli indirizzi ai dispositivi connessi al bus RS485, effettuare la procedura di autoapprendimento dalla centrale e poi entrare nel presente menù per definire le categorie dei dispositivi.

- Dal Menù di **CONFIGURAZIONE** si preme il tasto **ENT** per entrare nella programmazione.

ENT

PROGR. BUS 1
▲ ▼ ENT

- 1.1 In **PROGRAMMAZIONE BUS 1** si configurano tutti i dispositivi collegati al bus RS485 specificando, per ognuno di essi, i rispettivi indirizzi ID precedentemente assegnati.

PAR|↓

PROGR. BUS 2
▲ ▼ ENT

Dal Menù della **PROGRAMMAZIONE BUS 2** si preme il tasto **ENT** per entrare nella programmazione di ogni singolo bus.

ENT

TASTIERE 1 - 8
● - - - - -

- 1.1.1 **TASTIERE** 01705 installate.

- Inserire il numero 1-2-3-4-5-6-7-8 relativo alle tastiere installate; l'accensione dell'indicatore confermerà la corretta programmazione. Per deselezionare la tastiera deve essere eseguita la stessa operazione.

PAR|↓

ESP. INGR. 1 - 4
- - - - -

- 1.1.2 Moduli di espansione ingressi 01709, 01704 e interfacce radiofrequenza 01729 installati. In questo menù vanno inseriti sia gli ID dei moduli espansione ingressi sia quelli delle interfacce radiofrequenza (nel caso in cui qualcuno degli ID assegnati non venga inserito la centrale non rileverà gli allarmi eventualmente segnalati dal dispositivo associato).

- Premere il numero **1-2-3-4** relativo ai dispositivi installati; l'accensione dell'indicatore confermerà la corretta programmazione. Per deselezionare il dispositivo deve essere eseguita la stessa operazione.

PAR|↓

DETT. 01704 (1-4)
- - - - -

- 1.1.3 In **DETT.01704 (1-4)** si definiscono quali sono le espansioni ingressi 01704. E' necessario indicare l'ID delle espansioni ingressi 01704 eventualmente presenti (ognuna di esse occuperà 8 zone di allarme).

- Premere il numero 1-2-3-4 relativo alle espansioni installate; l'accensione dell'indicatore confermerà la corretta programmazione. Per deselezionare il modulo deve essere eseguita la stessa operazione.

PAR|↓

RADIO 8 (1-8)
- - - - -

- 1.1.4 In **RADIO 8 (1-8)** si definiscono quali sono le interfacce radiofrequenza a 8 canali. E' necessario indicare l'ID delle interfacce a 8 canali eventualmente presenti (ognuna di esse occuperà 8 zone di allarme).

- Premere il numero 1-2-3-4-5-6 relativo alle interfacce radio installate; l'accensione dell'indicatore confermerà la corretta programmazione. Per deselezionare il modulo deve essere eseguita la stessa operazione.

PAR|↓

RADIO 16 (1-8)
- - - - -

- 1.1.5 In **RADIO 16 (1-8)** si definiscono quali sono le interfacce radiofrequenza a 16 canali. E' necessario indicare l'ID delle interfacce a 16 canali eventualmente presenti (ognuna di esse occuperà 16 zone di allarme).

- Premere il numero 1-2-3-4-5-6 relativo alle interfacce radio installate; l'accensione dell'indicatore confermerà la corretta programmazione. Per deselezionare il modulo deve essere eseguita la stessa operazione.

PAR|↓

ESP. INGR. 9 - 14
- - - - -

- 1.1.6 Si veda par. 1.1.2

- Premere il numero 1-2-3-4-5-6 relativo alle espansioni installate; l'accensione dell'indicatore confermerà la corretta programmazione. Per deselezionare il modulo deve essere eseguita la stessa operazione.

PAR|↓

RADIO 8 (9-14)
- - - - -

- 1.1.7 Si veda par. 1.1.4

- Premere il numero 1-2-3-4-5-6 relativo alle interfacce radio installate; l'accensione dell'indicatore confermerà la corretta programmazione. Per deselezionare il modulo deve essere eseguita la stessa operazione.

PAR|↓

RADIO 16 (9-14)
- - - - -

- 1.1.8 Si veda par. 1.1.5

- Premere il numero 1-2-3-4-5-6 relativo alle interfacce radio installate; l'accensione dell'indicatore confermerà la corretta programmazione. Per deselezionare il modulo deve essere eseguita la stessa operazione.

PAR|↓

ATTENZIONE: La tastiera permette di configurare fino a 32 canali radiofrequenza; di questi canali, quelli che eccedono il numero massimo previsto dall'interfaccia radiofrequenza (ossia quelli superiori a 8 o a 16 in base all'impostazione effettuata) vengono ignorati dal sistema.

Configurazione dei dispositivi della centrale

ESP. USCITE 1 - 8

PAR|↓

ESP. USCITE 9 - 16

PAR|↓

INSERITORI 1 - 8

1.1.9 Moduli di espansione uscite 01710 (da 1 a 8) installati.

- Premere il numero 1-2-3-4-5-6-7-8 relativo alle espansioni installate; l'accensione dell'indicatore confermerà la corretta programmazione. Per deselezionare il modulo deve essere eseguita la stessa operazione.

1.1.10 Moduli di espansione uscite 01710 (da 9 a 16) installati.

- Premere il numero 1-2-3-4-5-6 relativo alle espansioni installate; l'accensione dell'indicatore confermerà la corretta programmazione. Per deselezionare il modulo deve essere eseguita la stessa operazione.

1.1.11 Inseritori 20478-19478-14478 installati.

- Scrivere il numero **1-2-3-4-5-6-7-8** relativo agli inseritori installati; l'accensione dell'indicatore confermerà la corretta programmazione. Per deselezionare l'inseritore deve essere eseguita la stessa operazione.
- L'inseritore si identifica con l'indirizzo ad esso dato (vedi le indicazioni riportate sul manuale di installazione della centrale o dell'inseritore).

ESC|← per tornare indietro

Non essendoci più parametri da configurare, premere **ESC|←** per tornare indietro al livello precedente del Menù di programmazione del BUS RS 485.

PROGR. BUS 2



ENT

PAR|↓

Dal Menù della **PROGR. BUS 2** con la freccia verso il basso **PAR|↓** si accede alle procedure di programmazione degli altri dispositivi della centrale.

LINER PSTN

SI

PAR|↓

1.2 Selezionare **SI** se il circuito **LINER PSTN** presente nella centrale per il collegamento alla rete telefonica analogica PSTN deve essere abilitato.

- Premere **CLR** per modificare la programmazione.

MODULO GSM

0

(MAX 4)

PAR|↓

1.3 Selezionare l'operatore telefonico che si utilizza con l'interfaccia GSM 01706 (se l'interfaccia non viene utilizzata, lasciare il valore 0)

- Premere **CLR** per modificare la programmazione.
- Si programma il gestore relativo alla SIM inserita nel modulo GSM.
- Scrivere direttamente il numero del gestore, consultando la tabella sottostante:

Prog.	Tipo di funzione	Gestore
0	NO GSM	Nessun gestore selezionato.
1	TIM	Gestore di telefonia mobile TIM.
2	VODAFONE	Gestore di telefonia mobile VODAFONE.
3	WIND	Gestore di telefonia mobile WIND.

PC <--> CENTRALE

NO

PAR|↓

1.4 Selezionare **NO** se si vuole effettuare la programmazione da tastiera

- Premere **CLR** per cambiare la programmazione.

Selezionare **SI** se si desidera un collegamento diretto tra un **PC <--> CENTRALE**.

- Premere **CLR** per modificare la programmazione.
- Il collegamento tra il PC e la centrale deve avvenire per mezzo dell'interfaccia art. 01725.
- Per il collegamento interattivo tra le centrali ed il PC deve essere installato e opportunamente configurato il software **By-alarm Manager**.
- Per le procedure di installazione e di registrazione devono essere seguite le indicazioni del manuale del software **By-alarm Manager**.

Selezionare **NO** se si vuole effettuare la programmazione da tastiera

- Premere **CLR** per modificare la programmazione.

CONFORME EN50131

NO

ESC|← per tornare indietro

Non essendoci più parametri da configurare, premere **ESC|←** per tornare indietro al livello precedente del Menù di Configurazione.

CONFIGURAZIONE



ENT

PAR|↓

Dal Menù **CONFIGURAZIONE** con la freccia verso il basso **PAR|↓** si scende al Menù di regolazione dell'orologio interno della centrale.

Regolazione orologio

2. Regolazione dell'Orologio interno

REGOLA OROLOGIO
▲ ▼ ENT

2. In **REGOLA OROLOGIO** si programma l'ora e la data dell'orologio interno della centrale.
- Dal Menù di **REGOLA OROLOGIO** si preme il tasto **ENT** per entrare nella programmazione.

ENT

ORA
08 (MAX. 23)

- 2.1 Regolazione dell' **ORA** corrente.
- Scrivere direttamente le cifre dell'ora.

PAR|↓

MINUTO
12 (MAX. 59)

- 2.2 Regolazione del **MINUTO** corrente.
- Scrivere direttamente le cifre dei minuti.

PAR|↓

GIORNO
5 (MAX. 31)

- 2.3 Regolazione del **GIORNO** corrente.
- Scrivere direttamente le cifre del giorno.

PAR|↓

MESE
5 (MAX. 12)

- 2.4 Regolazione del **MESE** corrente.
- Scrivere direttamente le cifre del mese.

PAR|↓

ANNO
3 (MAX. 99)

- 2.5 Regolazione dell' **ANNO** corrente.
- Scrivere direttamente le cifre dell'anno.

ESC|← per tornare indietro

Non essendoci più parametri da configurare, premere **ESC|←** per ritornare indietro al livello precedente del Menù Regola Orologio.

REGOLA OROLOGIO
▲ ▼ ENT

PAR|↓

Dal Menù **REGOLA OROLOGIO** con la freccia verso il basso **PAR|↓** si visualizza il Menù di Programmazione degli Ingressi della centrale.

3. Programmazione degli Ingressi

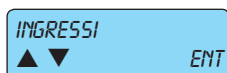

3. In **INGRESSI** si impostano tutti i parametri di configurazione degli ingressi della centrale.
- Dal Menù **INGRESSI** si preme il tasto **ENT** per entrare nel primo Menù di Programmazione delle zone.

ENT

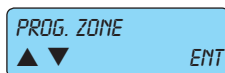

- 3.1 Dal Menù di **PROGRAMMAZIONE ZONE** premendo il tasto **ENT** si entra nelle modalità di programmazione di ogni singola zona.

ENT



- 3.1.1 Scegliere il **NUMERO DELLA ZONA** da configurare.
- Scrivere il numero della zona da configurare.

PAR | ↓



- 3.1.2 Scegliere il **TIPO DI ZONA** associando la modalità di funzionamento.
- Scrivere il numero della modalità desiderata consultando la tabella sotto riportata.

Progr.	Tipo di zona	Descrizione
0	Istantanea	A centrale accesa genera un'allarme appena la zona viene sbilanciata.
1	Istantanea con esclusione automatica	Se al momento dell'inserimento del gruppo l'ingresso è sbilanciato la zona viene automaticamente esclusa e tale evento viene registrato nella memoria eventi. La reinclusione avviene automaticamente allo spegnimento della centrale. Nota: il suo uso fa decadere l'omologazione IMQ.
2 - 3	Temporizzata 1-2	All'accensione della centrale si attiva il tempo di uscita 1 - 2. Al termine di questo tempo, un successivo sbilanciamento della linea, attiverà il tempo di rientro 1 - 2. Al termine del tempo di rientro, se la centrale non viene spenta, si attiverà una sequenza di allarme.
4	Temporizzata con esclusione/reinclusione automatica	La zona diventa attiva dopo un tempo detto di "uscita" programmabile, che consente di allontanarsi dopo aver inserito il gruppo; se al termine di questo tempo la zona risulta sbilanciata viene automaticamente esclusa. La reinclusione avverrà al successivo ribilanciamento. La zona genera un allarme dopo un ritardo programmabile calcolato dal momento in cui l'ingresso viene sbilanciato; durante questo ritardo è possibile disinserire il gruppo senza generare allarmi. Nota: il suo uso fa decadere l'omologazione IMQ.
5	Istantanea condizionata a temporizzata	Linea istantanea che viene automaticamente esclusa durante il tempo di uscita e di rientro di una linea temporizzata 1 o 2.
6	24 Ore	Linea sempre attiva e un suo sbilanciamento provoca lo stato di allarme anche a centrale spenta. Nota: per mantenere l'omologazione IMQ: se questa modalità viene usata con funzione di antirapina, le zone devono essere associate a tutti i numeri di telefono.
7	Tamper	Linea supplementare di antimanomissione; non è escludibile con operazione di "OFF ZONE" da tastiera e un suo sbilanciamento provoca lo stato di allarme per antimanomissione anche a centrale spenta.
8 - 9 - 10	Accensione ON/INT/PAR	Linea di accensione remota in modalità ON, INT, PAR. Il suo sbilanciamento provoca l'accensione della centrale in una delle possibili modalità.
11 - 18	Sospensione Area 1-8	
19	Reset panico ritardato	Se la zona viene sbilanciata, annulla la procedura di anticoercizione.
20 - 29	Start macro 1-10	Se la zona viene sbilanciata, si attiva la macro associata.
30 - 39	Stop macro 1-10	Se la zona viene sbilanciata, si blocca la macro associata.
40 - 49	Reset Macro 1 - 10	Se la zona viene sbilanciata, si resetta la macro associata.
50	Non utilizzato	
51	Guasto sensore	Se la zona viene sbilanciata viene generata una segnalazione di tipo Guasto sensore (EN-50131).
52	Guasto dispositivi antirapina	Se la zona viene sbilanciata viene generata una segnalazione di tipo Guasto dispositivi antirapina (EN-50131).
53	Guasto sirena	Se la zona viene sbilanciata viene generata una segnalazione di tipo Guasto sirena (EN-50131). Da utilizzare nell'ingresso a cui è collegata l'uscita BT della sirena 01715.

La sospensione dell'area è una modalità di funzionamento che può essere utilizzata per interrompere il ciclo di inserimenti e disinserimenti del programmatore orario. Al termine di tale sospensione la centrale si posiziona nello stato previsto dalla programmazione della fascia oraria corrente.

PAR|↓

SBILANC. ZONE
1 (MAX. 10)

Attenzione: Gli eventi rapina, furto, manomissione devono essere associati almeno al primo numero di telefono. Questo per garantire che in caso di contemporaneità degli eventi vengano trasmessi come prioritari la rapina, il furto e la manomissione.

3.1.3 Si tratta del numero degli **SBILANCIAMENTI DELLA ZONA** necessari per innescare l'allarme della centrale.

- Scrivere il numero degli sbilanciamenti desiderati.

Nota: il conteggio impulsi vale solo per la segnalazione di allarme e non per la manomissione e/o mascheramento, che vengono segnalati al primo impulso.

ATTENZIONE: Questa funzionalità non può essere utilizzata per collegare sensori inerziali o sensori per tapparelle agli ingressi da L1 a L8 della centrale in quanto essi rilevano sbilanciamenti con tempo superiore a 120 ms e non tarabile.

PAR|↓

DUR. SWITCH ALARM
8 (1=275)

3.1.4 Si tratta durata del singolo sbilanciamento affinché sia ritenuto valido.

Le tempistiche di acquisizione sono quelle indicate nelle tabelle che seguono:

Prog.	Descrizione	Prog.	Descrizione	Prog.	Descrizione
0	1 ms	5	40 ms	10	600 ms
1	2 ms	6	80 ms	11	1 s
2	5 ms	7	120 ms	12	2 s
3	10 ms	8	160 ms	13	4 s
4	20 ms	9	200 ms		

ESC|← per tornare indietro

Non essendoci più parametri da configurare, premere **ESC|←** per tornare al livello precedente del Menù di Programmazione Zone.

PROG. ZONE
▲ ▼ ENT

PAR|↓

Dalla **PROGRAMMAZIONE ZONE** con la freccia verso il basso **PAR|↓** si scende al Menù di Configurazione delle Aree.

AREE
▲ ▼ ENT

3.2 In **AREE** si programmano tutti i parametri di configurazione delle possibili partizioni della centrale.

- Dal Menù **AREE** si preme il tasto **ENT** per entrare nel primo Menù di Programmazione delle zone.

ENT

AREA 1
▲ ▼ ENT

3.2.1 Per Area di Partizione si intende la possibilità di raggruppare le zone per ottenere impianti diversi con una unica centrale.

- Dal Menù **AREA 1** fino al Menù **AREA 8** si preme il tasto **ENT** per entrare nel Menù di Programmazione delle 8 possibili Aree.

PAR|↓

AREA 2
▲ ▼ ENT

- La centrale è provvista di 8 Aree e per ognuna di esse devono essere programmate o associate le funzioni desiderate. Se non si ha la necessità di utilizzare più Aree, è sufficiente non associare nessuna funzione alle Aree dalla n° 2 al n° 8.

PAR|↓

AREA 7
▲ ▼ ENT

- Le modalità di accensione sono utilizzate per personalizzare la messa in servizio dell'impianto di sicurezza; la centrale 01703 possiede n° 3 modalità di accensione che si identificano con altrettanti tasti sulla tastiera di gestione: **ON** (accensione totale), **INT** (accensione interna) e **PAR** (accensione parzializzata). Quindi, ogni Area può essere messo indipendentemente in stato di acceso utilizzando una delle 3 diverse modalità alla volta.

PAR|↓

AREA 8
▲ ▼ ENT

- Se la stessa zona viene associata a 2 o più Aree diverse per la stessa modalità di accensione, si ottiene una **zona in comune**; la zona in comune sarà attiva soltanto quando tutte le Aree ad essa associate saranno in stato di accensione; questo automatismo agevola la programmazione quando si è in presenza di più impianti con un ingresso in comune. Ovviamente, le zone in comune possono essere anche più di una.

ENT

ATTIVA IN ON
▲ ▼ ENT

3.2.1.1 In **ATTIVA IN ON** si programmano le zone associate all'accensione in modalità **ON**.

- Premere **ENT** per entrare nella programmazione.

ENT

Programmazione degli Ingressi

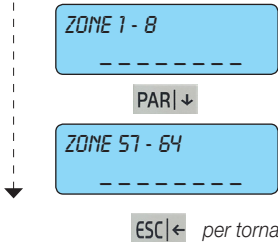

3.2.1.1 Selezionare quale zona verrà attivata quando l'Area sarà accesa nella modalità **ON**.

- Scrivere il numero **1-2-3-4-5-6-7-8** relativo alle zone che devono essere associate.
- L'accensione del simbolo confermerà l'avvenuta associazione.
- Per togliere l'associazione scrivere il numero desiderato.

Non essendoci più parametri da configurare, premere **ESC|←** per ritornare indietro al Menù **Attiva in ON**.



Da **ATTIVA IN ON** con la freccia verso il basso **PAR|↓** si scende al Menù di Attivazione delle zone in **INTerna**.



3.2.1.2 In **ATTIVA IN ON** si programmano le zone associate all'accensione in modalità **ON**.

- Premere **ENT** per entrare nella programmazione.

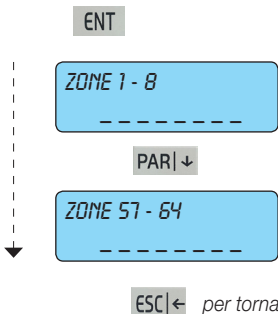

3.2.1.2.1 Selezionare quale zona verrà attivata quando l'Area sarà accesa nella modalità **INT**.

- Scrivere il numero **1-2-3-4-5-6-7-8** relativo alle zone che devono essere associate.
- L'accensione del simbolo confermerà l'avvenuta associazione.
- Per togliere l'associazione scrivere il numero desiderato.

Non essendoci più parametri da configurare, premere **ESC|←** per ritornare indietro al Menù **Attiva in INT**.



Da **ATTIVA IN INT** con la freccia verso il basso **PAR|↓** si scende al Menù di Attivazione delle zone in **PAR**zializzata



3.2.1.3 In **ATTIVA IN INT** si programmano le zone associate all'accensione in modalità **PAR**.

- Premere **ENT** per entrare nella programmazione.

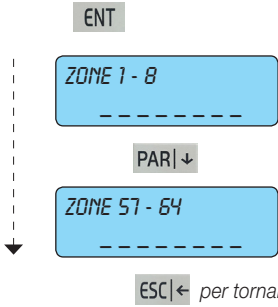

3.2.1.3.1 Selezionare quale zona verrà attivata quando l'Area sarà accesa nella modalità **PAR**.

- Scrivere il numero **1-2-3-4-5-6-7-8** relativo alle zone che devono essere associate.
- L'accensione del simbolo confermerà l'avvenuta associazione.
- Per togliere l'associazione scrivere il numero desiderato.

Non essendoci più parametri da configurare, premere **ESC|←** per ritornare indietro al Menù **Attiva in PAR**.



Da **ATTIVA IN PAR** con la freccia verso il basso **PAR|↓** si scende al Menù di Associazione delle Tastiere.

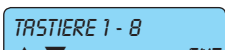

3.2.1.4 In **TASTIERE 1 - 8** programma l'associazione tra l'Area prescelta e le tastiere installate.

- Premere **ENT** per entrare nella programmazione.



3.2.1.4.1 Selezionare quale tastiera sarà associata all'Area prescelta.

- Scrivere il numero **1-2-3-4-5-6-7-8** relativo alle tastiere che devono essere associate.
- L'accensione del simbolo confermerà l'avvenuta associazione.
- Per togliere l'associazione scrivere il numero desiderato.

ESC|← per tornare indietro Non essendoci più parametri da configurare, premere **ESC|←** per ritornare indietro al Menù delle Tastiere.

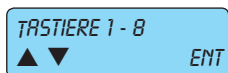

PAR|↓ Da **TASTIERE 1 - 8** con la freccia verso il basso **PAR|↓** si scende al Menù dei programmazione degli inseritori.

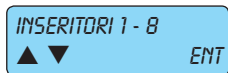

3.2.1.5 In **INSERITORI 1 - 8** programma l'associazione tra l'Area prescelta e gli inseritori installati.

- Premere **ENT** per entrare nella programmazione.

ENT

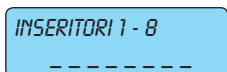

3.2.1.5.1 Selezionare quale inseritore sarà associato all'Area prescelta.

- Scrivere il numero **1-2-3-4-5-6-7-8** relativo all'inseritore che deve essere associato.
- L'accensione del simbolo confermerà l'avvenuta associazione.
- Per togliere l'associazione scrivere il numero desiderato.

ESC|← per tornare indietro Non essendoci più parametri da configurare, premere **ESC|←** per ritornare indietro al livello del Menù di Programmazione degli inseritori.

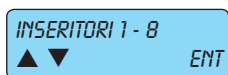

ESC|← per tornare indietro

Non essendoci più parametri da configurare, premere **ESC|←** per ritornare indietro al livello del Menù di Programmazione dell'Area.

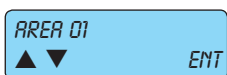

ESC|← per tornare indietro

Non essendoci più parametri da configurare, premere **ESC|←** per ritornare indietro al livello del Menù di Programmazione delle Aree.



PAR|↓ Dal **AREE** con la freccia verso il basso **PAR|↓** si scende al Menù di Configurazione delle Opzioni di Allarme.



3.3 In **OPZIONI ALLARMI** si configurano tutte le funzioni che devono essere associate allo stato di allarme della centrale.

- Dal menù delle **OPZIONI ALLARMI** si preme il tasto **ENT** per entrare nella programmazione.

ENT



3.3.1 In **MEMORIZZA ALLARME** si fa in modo che la memoria eventi memorizzi l'avvenuto allarme.

- Premere **ENT** per entrare nella programmazione.

ENT

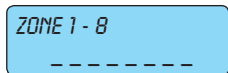

3.3.1.1 Selezionare quale zona dovrà memorizzare l'allarme nella memoria eventi della centrale.

- Scrivere il numero **1-2-3-4-5-6-7-8** relative alle zone che devono essere associate.
- L'accensione del simbolo confermerà l'avvenuta associazione.
- Per togliere l'associazione scrivere il numero desiderato.

PAR|↓

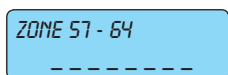

ESC|← per tornare indietro

Non essendoci più parametri da configurare, premere **ESC|←** per ritornare indietro al Menù di Memorizzazione dell'Allarme.



PAR|↓

Da **MEMORIZZA ALLARME** con la freccia verso il basso **PAR|↓** si visualizza il Menù di Memorizzazione del Ripristino.

Programmazione degli Ingressi



- 3.3.2 In **MEMORIZZA RIPRISTINO** si fa in modo che la memoria eventi memorizzi il ripristino dell'avvenuto allarme.
- Premere **ENT** per entrare nella programmazione.

ENT

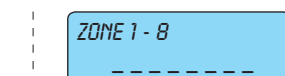

- 3.3.2.1 Selezionare quale zona dovrà **MEMORIZZARE IL RIPRISTINO** dall'allarme nella memoria eventi della centrale.
- Scrivere il numero **1-2-3-4-5-6-7-8** relativo alle zone che devono essere associate.
 - L'accensione del simbolo confermerà l'avvenuta associazione.
 - Per togliere l'associazione scrivere il numero desiderato.

PAR|↓

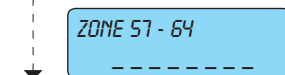

- Memoria Eventi:**
- la centrale possiede una memoria in cui vengono registrati con data e ora tutti gli eventi di anomalia, di accensione e spegnimento, dei codici digitati e gli stati di allarme e di ripristino delle zone, se in programmazione è stata selezionata la funzione come sopra descritto; gli eventi memorizzati sono 500 che si aggiornano automaticamente, cancellando sempre il più vecchio.
 - gli eventi in memoria sono consultabili direttamente dall'utente e saranno visualizzati sulla tastiera di gestione in questa forma:

ESC|← per tornare indietro

Non essendoci più parametri da configurare, premere **ESC|←** per ritornare indietro al Menù di Memorizzazione del Ripristino dall'Allarme.



PAR|↓

Da **MEMOR. RIPRIST.** con la freccia verso il basso **PAR|↓** si visualizza il Menù di Attivazione del Buzzer.



- 3.3.3 In **ATTIVA BUZZER** si programma quale delle zone configurate attiverà il cicalino delle tastiere in caso di allarme. Per impostare la durata della segnalazione acustica del cicalino si veda il cap. 6 del presente manuale.
- Premere **ENT** per entrare nella programmazione.

ENT

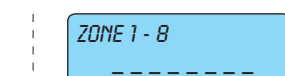

- 3.3.3.1 Selezionare quale zona dovrà attivare il buzzer (cicalino) della tastiera in caso di allarme.
- Scrivere il numero **1-2-3-4-5-6-7-8** relativo alle zone che devono essere associate.
 - L'accensione del simbolo confermerà l'avvenuta associazione.
 - Per togliere l'associazione scrivere il numero desiderato.

PAR|↓

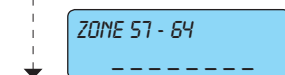

ESC|← per tornare indietro

Non essendoci più parametri da configurare, premere **ESC|←** per ritornare indietro al Menù di Attivazione del cicalino delle tastiere.

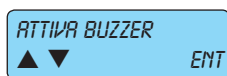

PAR|↓

Da **ATTIVA BUZZER** con la freccia verso il basso **PAR|↓** si visualizza il Menù del Doppio Bilanciamento.

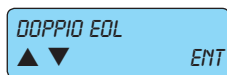

- 3.3.4 In **DOPPIO EQL** si programmano quali zone saranno a doppio bilanciamento.
- Premere **ENT** per entrare nella programmazione.

ENT

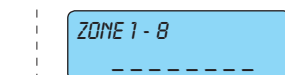

- 3.3.4.1 Selezionare quale zona dovrà essere configurata come doppio bilanciamento.
- Scrivere il numero **1-2-3-4-5-6-7-8** relativo alle zone che devono essere associate.
 - Le zone non associate al doppio bilanciamento risulteranno automaticamente configurate a singolo bilanciamento.
 - L'accensione del simbolo confermerà l'avvenuta associazione.
 - Per togliere l'associazione scrivere il numero desiderato.

PAR|↓

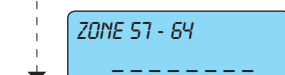

ESC|← per tornare indietro

Non essendoci più parametri da configurare, premere **ESC|←** per tornare al Menù del Doppio Bilanciamento

Programmazione degli Ingressi



PAR|↓

Dal **DOPPIO EDL** con la freccia verso il basso **PAR|↓** si visualizza il Menù del Triplo Bilanciamento.

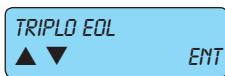

3.3.5 In **TRIPLO EDL** si programmano quali zone saranno a triplo bilanciamento.
 • Premere **ENT** per entrare nella programmazione.

ENT

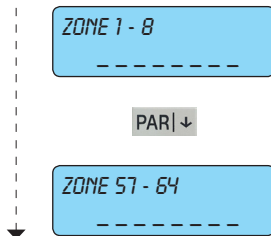

3.3.5.1 Selezionare quale zona dovrà essere configurata come triplo bilanciamento.
 • Scrivere il numero **1-2-3-4-5-6-7-8** relativo alle zone che devono essere associate.
 • Per essere associate al triplo bilanciamento, le zone devono necessariamente essere associate anche al doppio bilanciamento.
 • L'accensione del simbolo confermerà l'avvenuta associazione.
 • Per togliere l'associazione scrivere il numero desiderato.

ESC|←

per tornare indietro Non essendoci più parametri da configurare, premere **ESC|←** per ritornare indietro al Menù del Triplo Bilanciamento.



PAR|↓

Dal **TRIPLO EDL** con la freccia verso il basso **PAR|↓** si visualizza il Menù di Codifica degli Allarmi.



3.3.6 Inserendo un numero maggiore di zero, si abilita la funzione di controllo sugli allarmi multipli.
 • Scrivere il numero degli allarmi necessari per attivare la funzione di Codifica Allarmi.
 - Dopo il numero programmato di allarmi sulla stessa zona, non si attiverà più il relè di allarme, si memorizzerà nella memoria eventi l'esclusione di zona e la somma degli eventi e verrà effettuata un'unica telefonata comunicando l'avvenuta esclusione della zona.
 - Il reset del conteggio e la reinclusione della zona avverrà con lo spegnimento della centrale o con l'allarme di un'altra zona.
 - Dalla codifica degli allarmi sono escluse automaticamente tutte le zone programmate con funzione di **Tipo 24 ore** e **Tamper**.
 - Inserendo la cifra zero si disabilita completamente la funzione.

ESC|←

per tornare indietro Non essendoci più parametri da configurare, premere **ESC|←** per ritornare al Menù delle Opzioni di Allarme.



PAR|↓

Dalle **OPZIONI ALLARMI** con la freccia verso il basso **PAR|↓** si scende al Menù delle Opzioni Ausiliarie.



3.4 In **OPZIONI AUSILIARIE** si programmano i parametri ausiliari delle zone.
 • Dal menù delle **OPZIONI AUSILIARIE** si preme il tasto **ENT** per entrare nella programmazione.

ENT

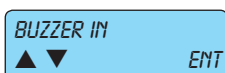

ENT

3.4.1 In **BUZZER IN** si programmano quali zone programmate come temporizzate dovranno far suonare il cicalino delle tastiere.
 • Dal menù delle **BUZZER IN** si preme il tasto **ENT** per entrare nella programmazione.

Programmazione degli Ingressi

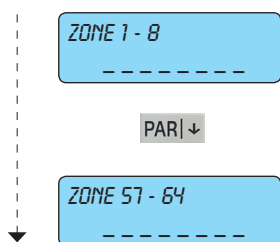

- 3.4.1.1** Quale zona dovrà attivare il suono del **BUZZER IN** delle tastiere per segnalare il tempo di ingresso di una zona temporizzata.
- Per ogni gruppo di zone, scrivere il numero 1-2-3-4-5-6-7-8 relativo alle linee di ingresso che dovranno attivare il cicalino.
 - L'accensione del simbolo confermerà l'avvenuta associazione.
 - Per togliere l'associazione scrivere il numero desiderato.
- La funzione può essere lasciata attiva per tutte le zone in quanto le sole zone temporizzate faranno suonare il cicalino della tastiera.

ESC|← per tornare indietro Non essendoci più parametri da configurare, premere **ESC|←** per tornare al Menù del Buzzer IN.

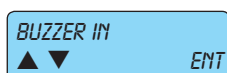

PAR|↓

Dal **BUZZER IN** con la freccia verso il basso **PAR|↓** si visualizza il Menù del Buzzer OUT.



- 3.4.2** In **BUZZER OUT** si programmano quali zone programmate come temporizzate dovranno far suonare il cicalino delle tastiere.
- Dal menù delle **BUZZER OUT** si preme il tasto **ENT** per entrare nella programmazione.

ENT

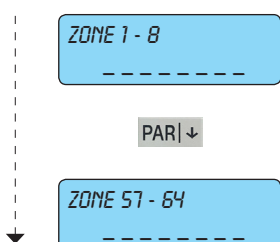

- 3.4.2.1** Quale zona dovrà attivare il suono del **BUZZER OUT** della tastiera per segnalare il tempo di uscita di una zona temporizzata.
- Per ogni gruppo di zone, scrivere il numero **1-2-3-4-5-6-7-8** relativo alle linee di ingresso che dovranno attivare il cicalino.
 - L'accensione del simbolo confermerà l'avvenuta associazione.
 - Per togliere l'associazione scrivere il numero desiderato.
- La funzione può essere lasciata attiva per tutte le zone in quanto le sole zone temporizzate faranno suonare il cicalino della tastiera.

ESC|← per tornare indietro Non essendoci più parametri da configurare, premere **ESC|←** per ritornare al Menù del Buzzer OUT.



PAR|↓

Dal **BUZZER OUT** con la freccia verso il basso **PAR|↓** si scende al Menù Chime.

Il **CHIME** è una funzione che farà suonare il cicalino della tastiera quando, ad impianto spento, la zona verrà sbilanciata. Il suono sarà continuo e per tacitarlo sarà necessario digitare un Codice Utente.



- 3.4.3** In **CHIME** si programmano quali zone attiveranno la funzione di Chime.
- Dal menù delle **CHIME** si preme il tasto **ENT** per entrare nella programmazione.

ENT

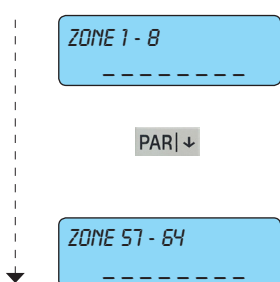

- 3.4.3.1** Il **CHIME** è una funzione che farà suonare il cicalino della tastiera quando, ad impianto spento, la zona verrà sbilanciata. Il suono sarà continuo e per tacitarlo sarà necessario digitare un Codice Utente.
- Per ogni gruppo di zone, scrivere il numero **1-2-3-4-5-6-7-8** relativo alle linee di ingresso che dovranno attivare il cicalino.
 - L'accensione del simbolo confermerà l'avvenuta associazione.
 - Per togliere l'associazione scrivere il numero desiderato.

ESC|← per tornare indietro Non essendoci più parametri da configurare, premere **ESC|←** per ritornare al livello del Menù Chime.

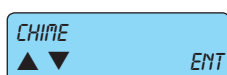

PAR|↓

Dal **CHIME** con la freccia verso il basso **PAR|↓** si scende al Menù Door.

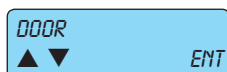

- 3.4.4** In **DOOR** si programmano quali zone attiveranno la funzione di Door.
- Dal menù delle **DOOR** si preme il tasto **ENT** per entrare nella programmazione.

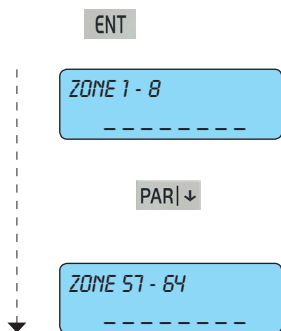

3.4.4.1 Il **DOOR** è una funzione che farà suonare il cicalino della tastiera quando, ad impianto spento, la zona verrà sbilanciata.

Il suono sarà continuo e per tacitarlo sarà necessario ri-bilanciare la zona oppure digitare un Codice Utente.

- Per ogni gruppo di zone, scrivere il numero **1-2-3-4-5-6-7-8** relativo alle linee di ingresso che dovranno attivare il cicalino.
- L'accensione del simbolo confermerà l'avvenuta associazione.
- Per togliere l'associazione scrivere il numero desiderato.

ESC|← per tornare indietro Non essendoci più parametri da configurare, premere **ESC|←** per ritornare al livello del Menù Door.



PAR|↓ Dal **DOOR** con la freccia verso il basso **PAR|↓** si visualizza il Menù Din Don.



3.4.5 In **DIN DON** si programmano quali zone attiveranno la funzione di Din Don.

- Dal menù delle **DIN DON** si preme il tasto **ENT** per entrare nella programmazione.

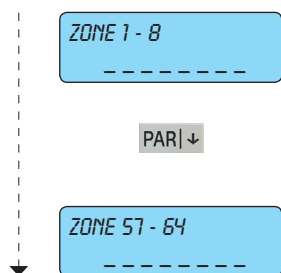

3.4.5.1 Il **DIN DON** è una funzione che farà suonare il cicalino della tastiera per due secondi quando, ad impianto spento, la zona verrà sbilanciata..

Il suono si interromperà automaticamente anche se la zona rimane sbilanciata.

- Per ogni gruppo di zone, scrivere il numero **1-2-3-4-5-6-7-8** relativo alle linee di ingresso che dovranno attivare il cicalino.
- L'accensione del simbolo confermerà l'avvenuta associazione.
- Per togliere l'associazione scrivere il numero desiderato.

ESC|← per tornare indietro Non essendoci più parametri da configurare, premere **ESC|←** per ritornare al Menù Din Don.



PAR|↓ Dal **DIN DON** con la freccia verso il basso **PAR|↓** si visualizza il Menù delle Zone non escludibili.



3.4.6 In **ZONA NON ESCLUDIBILE** si programmano quali zone non potranno essere escluse.

- Dal menù delle **ZONA NON ESCLUDIBILE** si preme il tasto **ENT** per entrare nella programmazione.

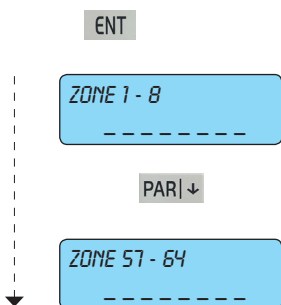

3.4.6.1 Selezionando la **ZONA NON ESCLUDIBILE** si fa in modo che non possa mai essere esclusa, nemmeno dall'Utente..

- Per ogni gruppo di zone, scrivere il numero **1-2-3-4-5-6-7-8** relativo alle linee di ingresso che non potranno essere escluse.
- L'accensione del simbolo confermerà l'avvenuta associazione.
- Per togliere l'associazione scrivere il numero desiderato.
 - Le zone programmate in modalità Tamper non potranno comunque mai essere escluse.

ESC|← per tornare indietro Non essendoci più parametri da configurare, premere **ESC|←** per tornare al livello delle Zone non Escludibili..



PAR|↓ Dalle **ZONA NON ESCLUDIBILI** con la freccia verso il basso **PAR|↓** si visualizza il Menù delle Zone programmate per il preallarme

Programmazione degli Ingressi



3.4.7 In **PREALLARME** si programmano quali zone saranno programmate con funzione di allarme silenzioso.

- Dal menù di **PREALLARME** si preme il tasto **ENT** per entrare nella programmazione.

ENT

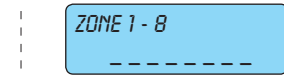

3.4.7.1 Lo sbilanciamento della zona associata alla funzione **PREALLARME** provoca l'avvio della procedura di allarme silenzioso con il conseguente invio delle chiamate telefoniche programmate.

- Per ogni gruppo di zone, scrivere il numero **1-2-3-4-5-6-7-8** relativo alle linee di ingresso che dovranno attivare le chiamate telefoniche.
- L'accensione del simbolo confermerà l'avvenuta associazione.
- Per togliere l'associazione scrivere il numero desiderato.
 - La zona coercizione può essere una qualsiasi linea della centrale in qualsiasi modalità sia stata programmata.
 - La procedura di allarme silenzioso può essere soltanto arrestata sbilanciando una zona programmata con funzione **Reset Panico Ritardato**.

PAR|↓

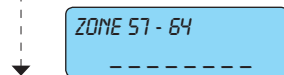

ESC|← per tornare indietro

Non essendoci più parametri da configurare, premere **ESC|←** per ritornare indietro al livello del Menù Preallarme.



PAR|↓

Dalla **PREALLARME** con la freccia verso il basso **PAR|↓** si visualizza il Menù delle Zone programmate come **Final Door**.



3.4.8 In **FINAL DOOR** si programmano quali zone saranno considerate come ultima uscita. In pratica è una zona che interrompe la temporizzazione (tempo uscita) quando viene nuovamente bilanciata (la sua applicazione è utile in porte di ingresso, porte su corridoi, ecc.).

- Dal menù della **FINAL DOOR** si preme il tasto **ENT** per entrare nella programmazione.

ENT

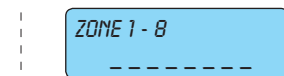

3.4.8.1 La zona associata alla funzione **FINAL DOOR** fa terminare immediatamente il tempo di uscita di una linea temporizzata quando questa viene ribilanciata.

- Per tutte le zone, scrivere il numero **1-2-3-4-5-6-7-8** relativo alle linee di ingresso che saranno considerate "ultima uscita".
- L'accensione del simbolo confermerà l'avvenuta associazione.
- Per togliere l'associazione scrivere il numero desiderato.
 - La funzione deve necessariamente essere associata ad una zona programmata con modalità Temporizzata (vedi pag 5).
 - È una funzione tipica per la porta d'ingresso che, quando viene richiusa dopo aver acceso l'impianto, fa cessare immediatamente il tempo di uscita.

PAR|↓

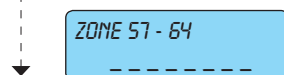

ESC|← per tornare indietro

Non essendoci più parametri da configurare, premere **ESC|←** per ritornare indietro al livello del Menù del Final Door.



ESC|← per tornare indietro

Non essendoci più parametri da configurare, premere **ESC|←** per ritornare indietro al livello del Menù delle Opzioni Ausiliarie.



PAR|↓

Dalle **OPZIONI AUSILIARIE** con la freccia verso il basso **PAR|↓** Menù di Configurazione dell'antimanomissione.



3.5 Per **TAMPER** si intende tutto ciò che è antimanomissione dell'impianto e possono essere di diversa origine, anche se tutti eseguono la stessa procedura programmata.

- Dal Menù di ogni **TAMPER** si preme il tasto **ENT** per entrare nel Menù di Programmazione.

ENT



- **TAMPER CENTRALE** : possono essere di due tipi, ma sono identificati nello stesso modo.

Le due cause che possono generare una segnalazione di Tamper Centrale sono:

- Strappo dalla parete o apertura del contenitore della centrale.
- Sbilanciamento della linea d'ingresso Tamper (coppia di morsetti denominati TT).

PAR|↓

Programmazione degli Ingressi

TAMPER TASTIERE
▲ ▼ ENT

PAR|↓

TAMPER ESP.ING.
▲ ▼ ENT

PAR|↓

TAMPER ESP.USC.
▲ ▼ ENT

ENT

ATTIVA RELE 1
SI

PAR|↓

ATTIVA RELE 2
SI

PAR|↓

ATTIVA BUZZER
SI

PAR|↓

MEMOR. ALLARME
SI

PAR|↓

MEMOR. RIPRIST.
NO

ESC|← per tornare indietro

- **TAMPER TASTIERE** : è l'antimanomissione che protegge la tastiera dall'apertura e dallo strappo dalla parete e dal taglio del cavo che le collega.

- **TAMPER ESP.INGRESSI** : è l'antimanomissione che proviene dall'ingresso tamper e di comunicazione dei moduli espansione ingressi 01709.

- **TAMPER ESP.USC.** : è l'antimanomissione che proviene dall'ingresso tamper e di comunicazione dei moduli espansioni uscite 01710.

- 3.5.1** Un **SI** abilita l' **ATTIVAZIONE DEL RELÈ 1** di allarme generale.
- Premere **CLR** per cambiare la programmazione.

- 3.5.2** Un **SI** abilita l' **ATTIVAZIONE DEL RELÈ 2**.
- Premere **CLR** per cambiare la programmazione.
 - L'utilizzo della condizione: **ATTIVA RELE 2 NO** fa decadere l'omologazione IMQ.

- 3.5.3** Un **SI** abilita l' **ATTIVAZIONE DEL BUZZER** della tastiera.
- Premere **CLR** per cambiare la programmazione.

- 3.5.4** Un **SI** configura la centrale a **MEMORIZZARE L'ALLARME** nella memoria eventi della centrale.
- Premere **CLR** per cambiare la programmazione.

- 3.5.5** Un **SI** configura la centrale a **MEMORIZZARE IL RIPRISTINO** dall'allarme nella memoria eventi della centrale.
- Premere **CLR** per cambiare la programmazione.

Non essendoci più parametri da configurare, premere **ESC|←** per ritornare indietro al livello del Menù dei Tamper.

TAMPER
▲ ▼ ENT

PAR|↓

MASCHERAMENTO
▲ ▼ ENT

ENT

ATTIVA RELE 1
SI

PAR|↓

ATTIVA RELE 2
SI

PAR|↓

ATTIVA BUZZER
SI

PAR|↓

MEMOR. ALLARME
SI

Da **TAMPER** con la freccia verso il basso **PAR|↓** si scende al Menù di configurazione del Mascheramento.

- 3.6** In **MASCHERAMENTO** si programma tutto quello che la centrale dovrà eseguire quando rileva uno stato di allarme per mascheramento dei sensori (vedi *Triplo Bilanciamento*).
- Dal Menù **MASCHERAMENTO** premere il tasto **ENT** per entrare nella prima funzione associata.

- 3.6.1** Un **SI** abilita l' **ATTIVAZIONE DEL RELÈ 1** di allarme generale.
- Premere **CLR** per cambiare la programmazione.

- 3.6.2** Un **SI** abilita l' **ATTIVAZIONE DEL RELÈ 2**.
- Premere **CLR** per cambiare la programmazione.

- 3.6.3** Un **SI** abilita l' **ATTIVAZIONE DEL BUZZER** della tastiera.
- Premere **CLR** per cambiare la programmazione.

- 3.6.4** Un **SI** configura la centrale a **MEMORIZZARE L'ALLARME** nella memoria eventi della centrale.
- Premere **CLR** per cambiare la programmazione.

Programmazione degli Ingressi

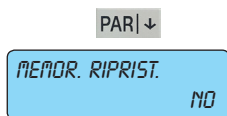

- 3.6.5** Un **SI** configura la centrale a **MEMORIZZARE IL RIPRISTINO** nella memoria eventi della centrale.
- Premere **CLR** per cambiare la programmazione.



- 3.6.6** Si definisce il tipo di mascheramento che viene usato dal sensore.
- L'uscita di allarme mascheramento può attivarsi in due differenti modalità e dipende dalle caratteristiche costruttive del sensore; è necessario, quindi, consultare il manuale del sensore per individuare la modalità di funzionamento.
 - **A STATO** : l'uscita si attiva e rimane in questo stato per tutto il tempo in cui il sensore rileva il mascheramento; il ripristino avviene automaticamente quando le cause del mascheramento saranno rimosse.
 - **IMPULSIVA** : l'uscita si attiva quando rileva il mascheramento del sensore e dopo qualche secondo si ripristina automaticamente anche se permangono le cause che lo hanno generato (funzione impulsiva). Altrettanto si considera per la modalità lampeggiante dell'antimascheramento del sensore.



- 3.6.7** Un **SI** fa in modo che la rilevazione dello stato dimascheramento del sensore sia resa attiva anche a centrale in stato di acceso.

ESC|← per tornare indietro

Non essendoci più parametri da configurare, premere **ESC|←** per ritornare indietro al livello del Menù del Mascheramento.



Dal Menù **MASCHERAMENTO** con la freccia verso il basso **PAR|↓** si visualizza al Menù di Test delle Zone.



- 3.7** Il **TEST ZONE** è una funzione che permette di controllare il ciclo di allarme su determinate zone limitandone la funzionalità (vedi punti dal 3.7.2 al 3.7.5). Sarà possibile impostare un intervallo di tempo nel quale tali zone non attiveranno i dispositivi di segnalazione in modo da monitorare se sono soggette a falsi allarmi.

- Dal Menù **TEST ZONE** premere il tasto **ENT** per entrare nel primo Menù di programmazione.

ENT



- 3.7.1** In **ZONE IN TEST** si programmano le zone che saranno condizionate dalle funzioni di test.
- Dal Menù **ZONE IN TEST** si preme il tasto **ENT** per entrare nella prima funzione associata.

ENT

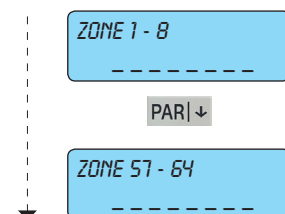

- 3.7.1.1** Selezionare in quale zona dovrà essere attivata la funzione di test.
- Per ogni gruppo di zone, scrivere il numero **1-2-3-4-5-6-7-8** relativo alle linee di ingresso che saranno messe in stato di test.
 - L'accensione del simbolo confermerà l'avvenuta associazione.
 - Per togliere l'associazione scrivere il numero desiderato.

ESC|← per tornare indietro

Non essendoci più parametri da configurare, premere **ESC|←** per ritornare indietro al livello del Menù delle Zone in Test.

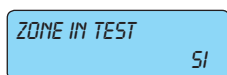

Dal Menù **ZONE IN TEST** con la freccia verso il basso **PAR|↓** si scende al Menù di programmazione delle funzioni di test.



- 3.7.2** Programmando un **NO**, uno stato di allarme provocato dalla zona a cui è stata associata la funzione di test, non provocherà l' **ATTIVAZIONE DEL RELÈ 1** di allarme generale.
- Premere **CLR** per cambiare la programmazione.



- 3.7.3** Programmando un **NO**, uno stato di allarme provocato dalla zona a cui è stata associata la funzione di test, non provocherà l' **ATTIVAZIONE DEL RELÈ 2**.
- Premere **CLR** per cambiare la programmazione.



- 3.7.4** Programmando un **NO**, uno stato di allarme provocato dalla zona a cui è stata associata la funzione di test, non provocherà l' **ATTIVAZIONE DELLA USCITA/E**.
- Premere **CLR** per cambiare la programmazione.

PAR|↓

Programmazione degli Ingressi

ATTIVA BUZZER
SI

PAR|↓

COM. TELEFONICHE
SI

PAR|↓

DURATA TEST ZONE
0 {0÷255}

3.7.5 Programmando un **NO**, uno stato di allarme provocato dalla zona a cui è stata associata la funzione di test, non provocherà l' **ATTIVAZIONE DEL CICALINDO** .
• Premere **CLR** per cambiare la programmazione.

3.7.6 Programmando un **NO**, uno stato di allarme provocato dalla zona a cui è stata associata la funzione di test, non attiverà le **COMUNICAZIONI TELEFONICHE** .
• Premere **CLR** per cambiare la programmazione.

3.7.7 In **DURATA TEST DELLE ZONE** si stabilisce la durata in giorni del test.
• Scrivere direttamente il numero dei giorni del periodo di test delle zone.
- Il periodo di test comincerà dal momento in cui si esce dalla programmazione.
- Scaduto il periodo di test, le zone riprenderanno il loro funzionamento programmato, ignorando le configurazioni di test.
- **Attenzione:** - Le configurazioni di test rimangono sempre programmate in centrale, anche se il periodo di test è scaduto e, di fatto, non condizionano in nessun modo il funzionamento della centrale.
- Se però si entra e si esce dalla programmazione, anche senza aver cambiato nessuna delle configurazioni, si ripresenterà il periodo di test delle zone.
- Questo permette di attivare la funzione da Telegestione Installatore Telefonica Remota; così facendo si ottiene di poter controllare sensori dalla taratura critica e dalla collocazione ambientale difficile, mettendola in test da remoto senza necessariamente portarsi sul posto.
- Con valore 0 le zone sono sempre in test e il loro funzionamento dipende dalle configurazioni di test.

ESC|← per tornare indietro Non essendoci più parametri da configurare, premere **ESC|←** per ritornare al livello del Menù del Test Zone.

TEST ZONE
▲ ▼ ENT

PAR|↓

Dal Menù **TEST ZONE** con la freccia verso il basso **PAR|↓** si visualizza il Menù delle Opzioni Radio.

OPZIONI RADIO
▲ ▼ ENT

3.8 In **OPZIONI RADIO** si programmano le funzioni che si associano al modulo 01729.

ENT

SUPERVISIONE
▲ ▼ ENT

ENT

3.8.1 La **SUPERVISIONE** è quel controllo che l'interfaccia effettua sui ricevitori; qualora non rilevasse il segnale di sopravvivenza si attiveranno le funzioni programmate.

ATTIVA RELE 1
SI

PAR|↓

3.8.1.1 Un **SI** abilita l' **ATTIVAZIONE DEL RELÈ 1** di allarme generale.
• Premere **CLR** per cambiare la programmazione.

ATTIVA RELE 2
SI

PAR|↓

3.8.1.2 Un **SI** abilita l' **ATTIVAZIONE DEL RELÈ 2** .
• Premere **CLR** per cambiare la programmazione.

ATTIVA BUZZER
SI

PAR|↓

3.8.1.3 Un **SI** abilita l' **ATTIVAZIONE DEL BUZZER** della tastiera.
• Premere **CLR** per cambiare la programmazione.

MEMOR. ALLARME
SI

PAR|↓

3.8.1.4 Un **SI** configura la centrale a **MEMORIZZARE L'ALLARME** nella memoria eventi della centrale.
• Premere **CLR** per cambiare la programmazione.

MEMOR. RIPRISTINO
SI

ESC|← per tornare indietro

3.8.1.5 Un **SI** configura la centrale a **MEMORIZZARE IL RIPRISTINO** dall'allarme nella memoria eventi della centrale.
• Premere **CLR** per cambiare la programmazione.

Non essendoci più parametri da configurare, premere **ESC|←** per ritornare al Menù della Supervisione.

Programmazione degli Ingressi

SUPERVISIONE
▲ ▼ ENT

PAR|↓

Dal Menù **SUPERVISIONE** con la freccia verso il basso **PAR|↓** si scende al Menù della gestione delle Batterie dei Dispositivi Radio.

BATT. BASSA RF
▲ ▼ ENT

3.8.2 In **BATT. BASSA RF** si programmano le funzioni associate alla segnalazione di batteria scarica dei rivelatori radiofrequenza 01727 e 01728.

ENT

ATTIVA RELE 1
SI

PAR|↓

3.8.2.1 Un **SI** abilita l' **ATTIVAZIONE DEL RELÈ 1** di allarme generale.
• Premere **CLR** per cambiare la programmazione.

ATTIVA RELE 2
SI

PAR|↓

3.8.2.2 Un **SI** abilita l' **ATTIVAZIONE DEL RELÈ 2**.
• Premere **CLR** per cambiare la programmazione.

ATTIVA BUZZER
SI

PAR|↓

3.8.2.3 Un **SI** abilita l' **ATTIVAZIONE DEL BUZZER** della tastiera.
• Premere **CLR** per cambiare la programmazione.

MEMORIZZA ALLARME
SI

PAR|↓

3.8.2.4 Un **SI** configura la centrale a **MEMORIZZARE L'ALLARME** nella memoria eventi della centrale. Questo permetterà di visualizzare anche il dettaglio della zona alla quale appartiene il dispositivo.
• Premere **CLR** per cambiare la programmazione.

MEMORIZZA RIPRISTINO
SI

ESC|← per tornare indietro

3.8.2.5 Un **SI** configura la centrale a **MEMORIZZARE IL RIPRISTINO** dall'allarme nella memoria eventi della centrale.
• Premere **CLR** per cambiare la programmazione.

Non essendoci più parametri da configurare, premere **ESC|←** per ritornare al Menù della gestione delle batterie dei dispositivi radio.

BATT. BASSA RF
▲ ▼ ENT

PAR|↓

Dal Menù **BATT. BASSA RF** con la freccia verso il basso **PAR|↓** si scende al Menù della gestione dei Radiocomandi.

RADIOCOMANDI
▲ ▼ ENT

3.8.3 In **RADIOCOMANDI** si programmano le funzioni associate ai possibili 8 Radiocomandi.

ENT

RADIOCOMANDI 1
(MAX 8)

PAR|↓

3.8.3.1 Per i **RADIOCOMANDI 1** si programmano le funzioni associate ai 4 pulsanti dei possibili 8 Radiocomandi.

Digitare il numero del telecomando a quale, sui rispettivi tasti, si desiderano associare le varie funzioni.

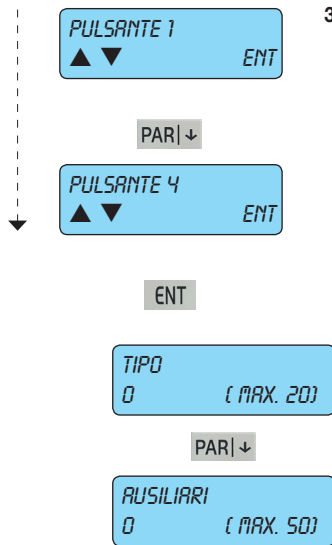

3.8.3.1.1

Per il *PULSANTE 1*, *PULSANTE 2*, *PULSANTE 3* e *PULSANTE 4* si deve associare il tipo di funzione che va completata con i dati ausiliari; una volta selezionato il pulsante desiderato (1-4) premere **ENT** per visualizzare le opzioni **Tipo** e **Ausiliari** le cui funzionalità sono le seguenti:

Progr.	Opzioni	Descrizione della funzione
0	0	Nessuna funzione
1	1 - 8	Accensione in modalità ON dell'Area [1 - 8]
2	1 - 8	Accensione in modalità INTERNA dell'Area [1 - 8]
3	1 - 8	Accensione in modalità PARZIALIZZATA dell'Area [1 - 8]
4	1 - 8	Spegnimento dell'Area [1 - 8]
5	1 - 64	Escludi zona [1 - 64]
6	1 - 64	Reincludi zona [1 - 64]
7	1 - 64	Attivazione uscita [1 - 64]
8	1 - 64	Disattivazione uscita [1 - 64]
9	1 - 20	Start Macro [1 - 20]
10	1 - 20	Stop Macro [1 - 20]
11	1 - 20	Reset Macro [1 - 20]
12	1 - 20	Abilita Macro [1 - 20]
13	1 - 20	Disabilita Macro [1 - 20]
14	1 - 50	Blocca Codici Utente [1 - 50]
15	1 - 50	Sblocca Codici Utente [1 - 50]
16	1 - 8	Blocca tastiere [1 - 8]
17	1 - 8	Sblocca tastiere [1 - 8]
18	1-32	Comando By-me [1-32]
19	0 - 255	Inserimento di un Ritardo in minuti o secondi

ESC|← per tornare indietro

Non essendoci più parametri da configurare, premere **ESC|←** per ritornare indietro al livello del Menù dei Pulsanti.



Selezionare gli altri pulsanti e ripetere la procedura illustrata in 3.8.3.1.1.

ESC|← per tornare indietro

Non essendoci più parametri da configurare, premere **ESC|←** per ritornare indietro al livello del Menù dei Radiocomandi.



ESC|←



PAR|↓

Programmazione degli Ingressi

JAMMING GSM
▲ ▼ ENT

ENT

ATTIVA RELE 1 SI

PAR|▼

ATTIVA RELE 2 SI

PAR|▼

ATTIVA BUZZER SI

PAR|▼

MEMORIZZA ALLARME SI

PAR|▼

MEMORIZZA RIPRISTINO SI

ESC|← per tornare indietro

Non essendoci più parametri da configurare, premere **ESC|←** per ritornare al Menù del Jamming GSM.

JAMMING GSM
▲ ▼ ENT

ESC|← per tornare indietro

Non essendoci più parametri da configurare, premere **ESC|←** per ritornare al Menù degli ingressi.

INGRESSI
▲ ▼ ENT

PAR|▼

Dal Menù degli **INGRESSI** con la freccia verso il basso **PAR|▼** si visualizza il Menù di Programmazione delle Uscite.

4. Programmazione delle Uscite

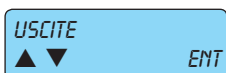

4. In **USCITE** si programmano tutti i parametri di configurazione delle uscite della centrale.
- Dal Menù **USCITE** si preme il tasto **ENT** per entrare nel primo Menù di Programmazione delle Uscite.

ENT

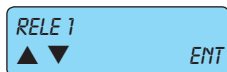

- 4.1 Il **RELE 1** è l'uscita di allarme a sicurezza positiva dove vanno collegate le sirene.
- Dal Menù del **RELE 1** si preme il tasto **ENT** per entrare nel primo Menù di Programmazione.

Uscita RELE' 1

È un relè a sicurezza positiva, a doppio scambio con portata di 1A ciascuno. Uno scambio è fornito in uscita libero da tensione dove **C** è il comune, **NC** è lo scambio normalmente chiuso e **NO** è quello normalmente aperto; l'altro è dato già polarizzato per il collegamento delle sirene autoalimentate e delle sirene interne opzionali non autoalimentate.

- / + : alimentazione per la ricarica delle batterie delle sirene autoalimentate; il positivo è protetto dal fusibile F3 da 3,15A 250V.

+S ext : positivo di comando per le sirene autoalimentate; fornisce costantemente un positivo che viene a mancare in caso di allarme ed è protetta dal fusibile F4 da 3,15A 250V.

+S int : positivo di alimentazione per le sirene opzionali non autoalimentate; fornisce un positivo in caso di allarme ed è protetta dal fusibile F4 da 3,15A 250V.

ENT



- 4.1.1 In **ZONE ATTIVE** si programma la zona che dovrà attivare il relè 1.
- Da **ZONE ATTIVE** si preme il tasto **ENT** per entrare nel primo Menù di Programmazione.

ENT

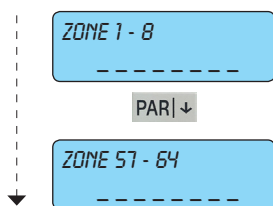

ESC|← per tornare indietro

Non essendoci più parametri da configurare, premere **ESC|←** per ritornare indietro al livello del Menù Zone Attive.

- 4.1.1.1 Selezionare quale zona dovrà attivare il relè in caso di allarme.
- Per ogni gruppo di zone, scrivere il numero **1-2-3-4-5-6-7-8** relativo alle zone che devono essere associate.
 - La programmazione di default associa tutte le zone al relè 1
 - L'accensione del simbolo confermerà l'avvenuta associazione.
 - Per togliere l'associazione scrivere il numero desiderato.



PAR|↓

Dal Menù **ZONE ATTIVE** con la freccia verso il basso **PAR|↓** si scende verso le altre programmazioni del Relè 1.

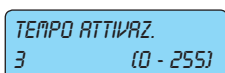

- 4.1.2 Definire quale deve essere il **TEMPO DI ATTIVAZIONE** del relè 1.
- Scrivere la cifra del tempo desiderato.
 - La base dei tempi può essere in minuti o in secondi (vedi passo successivo).

PAR|↓



- 4.1.3 Il tempo selezionato può essere in **MINUTI** o secondi.
- Premere **CLR** per cambiare la programmazione.

PAR|↓



- 4.1.4 Impostare un **RITARDO ALL'ATTIVAZIONE** se necessario.
- Scrivere la cifra del tempo desiderato.
 - Per mantenere la certificazione IMQ-ALLARME il ritardo all'attivazione del relè principale deve essere programmato a zero

PAR|↓



- 4.1.5 Impostare un **RITARDO ALLA DISATTIVAZIONE** se necessario.
- Scrivere la cifra del tempo desiderato.

ESC|← per tornare indietro

Non essendoci più parametri da configurare, premere **ESC|←** per ritornare indietro al livello del Menù di Programmazione del Relè 1.

Programmazione delle Uscite



PAR|↓

Dal Menù di Programmazione del **RELÈ 1** con la freccia verso il basso **PAR|↓** si scende al Menù di Programmazione del Relè 2.

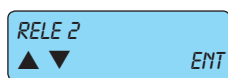

4.2 Il **RELÈ 2** è un'uscita di allarme supplementare.

- Dal Menù **RELÈ 1** si preme il tasto **ENT** per entrare nel primo Menù di Programmazione.

Uscita RELÈ 2

È un relè a sicurezza non positiva, ad uno scambio con portata di 1A. Lo scambio è fornito in uscita libero da tensione dove c'è il comune, **NC** è lo scambio normalmente chiuso e **NO** è quello normalmente aperto.

ENT

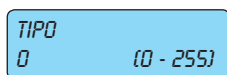

PAR|↓

4.2.1 Con **TIPO** si sceglie la funzione per l'uscita Relè 2 associando la modalità di attivazione.

- Scrivere il numero della modalità desiderata consultando la tabella di programmazione delle Uscite riportata al punto 4.3.2.



ENT

4.2.2 In **ZONE ATTIVE** dovrà attivare il relè in caso di allarme.

- Dal **ZONE ATTIVE** si preme il tasto **ENT** per entrare nel primo Menù di Programmazione.

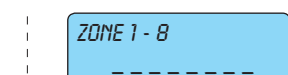

PAR|↓

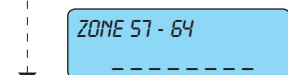

4.2.2.1 Selezionare quale zona dovrà attivare il relè in caso di allarme.

- Per ogni gruppo di zone, scrivere il numero **1-2-3-4-5-6-7-8** relativo alle zone che devono essere associate.
- L'accensione del simbolo confermerà l'avvenuta associazione.
- Per togliere l'associazione scrivere il numero desiderato.

ESC|← per tornare indietro

Non essendoci più parametri da configurare, premere **ESC|←** per ritornare indietro al livello del Menù Attivato da Zona.



PAR|↓

Dal Menù **ZONE ATTIVE** con la freccia verso il basso **PAR|↓** si scende verso le altre programmazioni del Relè 2.

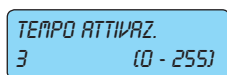

PAR|↓

4.2.3 Definire quale deve essere il **TEMPO DI ATTIVAZIONE** del relè 2.

- Scrivere la cifra del tempo desiderato.
- La base dei tempi può essere in minuti o in secondi (vedi passo successivo).

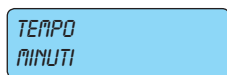

PAR|↓

4.2.4 Il tempo selezionato può essere in **MINUTI** o secondi.

- Premere **CLR** per cambiare la programmazione.



PAR|↓

4.2.5 Impostare un **RITARDO ALL'ATTIVAZIONE**, se necessario.

- Scrivere la cifra del tempo desiderato.



ESC|← per tornare indietro

Non essendoci più parametri da configurare, premere **ESC|←** per ritornare indietro al livello del Menù di Programmazione del Relè 2.

Programmazione delle Uscite

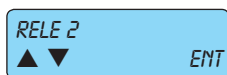

PAR|↓

Dal Menù di Programmazione del **RELE 2** con la freccia verso il basso **PAR|↓** si scende al Menù di Programmazione delle uscite.



4.3 Le uscite attive sono delle uscite supplementari disponibili con i moduli di espansione uscite **01710**.

ENT



4.3.1 Scegliere il **NUMERO DELL'USCITA** da configurare.

- Scrivere il numero dell'uscita da configurare.

PAR|↓



4.3.2 Scegliere la funzione per l'uscita associando la modalità.

- Scrivere il numero della modalità desiderata consultando la tabella riportata a pagina seguente.

PAR|↓

Progr.	Tipo di funzione	Descrizione
0	Nessuna funzione	Nessuna funzione associata.
1	Stato zona (prova circuito)	Quando una delle zone associate viene sbilanciata l'uscita si attiva, mentre se una zona è esclusa l'uscita si attiva in modo intermittente; l'uscita non segue i tempi programmati.
2	Stato zona (non lampeggiante)	Quando una delle zone associate viene sbilanciata l'uscita si attiva; l'uscita non segue i tempi programmati
3	Stato zona temporizzato	L'uscita si attiva quando una delle zone associate viene sbilanciata; l'uscita si disattiva al termine del tempo programmato (applicazione classica: luce delle scale). Nota: il tempo programmato parte dal momento in cui si ribilancia la zona.
4	Allarme zona	L'uscita si attiva quando una delle zone ad essa associate provoca un'allarme, seguendo il tempo programmato. Tempo: T1
5	Tamper zona	L'uscita si attiva quando una delle zone ad essa associate provoca un'allarme tamper, seguendo il tempo programmato. Tempo: T1
6	Mascheramento	L'uscita si attiva quando una delle zone ad essa associate provoca un'allarme mascheramento, seguendo il tempo programmato. Tempo: T1
7	Tamper generico	L'uscita si attiva quando si verifica un qualsiasi allarme tamper da qualsiasi parte provenga, seguendo il tempo programmato. Tempo: T1
8	Tamper centrale	L'uscita si attiva quando si verifica un allarme tamper della centrale, seguendo il tempo programmato. Tempo: T1
9	Tamper tastiere	L'uscita si attiva quando si verifica un allarme tamper di una o più tastiere, seguendo il tempo programmato. Tempo: T1
10	Tamper espansione ingressi	L'uscita si attiva quando si verifica un allarme tamper di uno o più moduli di espansione ingressi 01709, seguendo il tempo programmato. Tempo: T1
11	Tamper espansione uscite	L'uscita si attiva quando si verifica un allarme tamper di uno o più moduli di espansione uscite 01710, seguendo il tempo programmato. Tempo: T1
12 - 19	Accesa Area 1-8	L'uscita si attiva quando il gruppo selezionato è inserito in una delle tre modalità. Se durante l'ultimo periodo di accensione c'è stato un allarme e la durata di attivazione dell'uscita è diversa da zero, al momento del disinserimento del gruppo l'uscita lampeggia fino al successivo inserimento altrimenti si disattiva.
20 - 27	Accesa ON Area 1-8	Si attiva quando il gruppo selezionato è acceso in modalità ON. Tempo: T4
28 - 35	Accesa INT Area 1-8	Come la precedente, quando il gruppo selezionato è acceso in modalità INT. Tempo: T4
36 - 43	Accesa PAR Area 1-8	Come la precedente, quando il gruppo selezionato è acceso in modalità PAR. Tempo: T4
44	Attivazione da tastiera RFA, PO	Le uscite programmate in questa modalità possono essere attivate dal codice utente, da telefono remoto mediante la funzione RFA e da programmatore orario. Se la durata di attivazione è 255 la funzione dell'uscita è toggle altrimenti segue il tempo programmato.
45	Mancanza rete	Si attiva quando viene a mancare la tensione di rete 230 V della centrale. Tempo: T2

Progr.	Tipo di funzione	Descrizione
46	Anomalia batteria	Si attiva quando si verifica uno scarso livello o una mancanza della batteria della centrale o degli alimentatori supplementari. Tempo: T2
47	Taglio linea telefonica	Si attiva quando viene tagliata la linea telefonica. Tempo: T2
48	Segnale GSM mancante	Si attiva quando viene a mancare il segnale GSM sul modulo 01706. Tempo: T2
49	Sim esaurita	Si attiva quando la SIM CARD inserita nell'Atacall ha meno di 5 EURO. Tempo: T2.
50	Telefonico PSTN in linea	Si attiva quando il comunicatore telefonico impegna la linea. Tempo: T2
51	GSM in linea	Si attiva quando il modulo 01706 è in linea. L'uscita segue i tempi programmati. Tempo: T2
52	Autotest (batteria)	Si attiva nel momento in cui la centrale esegue il test dinamico della batteria. Tempo: T3
53	Mancanza connessione PC	Si attiva quando viene a mancare il collegamento diretto con il PC. Tempo: T3
54	Codice errato	Si attiva quando viene inserito per tre volte consecutivamente un codice errato sia da tastiera che da collegamento telefonico RFA. Tempo: T3
55	Chime	Si attiva quando si sbilanciano le linee associate alla funzione chime. Tale uscita si resetta quando viene inserito un codice utente valido per il gruppo di appartenenza delle relative zone; l'uscita non segue il tempo programmato.
56	Din Don	Si attiva quando si sbilanciano le linee associate alla funzione Din Don. Tempo: T3
57	Preavviso accensione da Prog. Orario	Si attiva durante il tempo di preavviso accensione del programmatore orario. Tempo: T3
58	Codice installatore	Si attiva quando viene inserito un codice installatore e si disattiva quando si esce dalla programmazione qualsiasi sia il valore di tempo programmato.
59-66	Area 1-8	L'uscita si attiva quando è in corso il tempo di rientro per il gruppo corrispondente e si disattiva allo scadere dello stesso o allo spegnimento del gruppo.
67-74	Area 1-8	L'uscita si attiva quando è in corso il tempo di uscita per il gruppo corrispondente e si disattiva allo scadere dello stesso o allo spegnimento del gruppo.
75	Uscita AND di Zona	L'uscita si attiva quando tutte le linee di ingresso ad essa associate provocano uno stato di allarme. Tempo: T3
78	Telegestione attiva	L'uscita si attiva quando è in corso una sessione di telegestione RFA. Tempo: T1
79	Chiave (TAG) riconosciuta	L'uscita si attiva quando viene riconosciuta una chiave di prossimità. Tempo: T1
80	Uscita generica (RFA-TAST-PO)	L'uscita si attiva quando viene comandata da codice utente, codice di emergenza, da programmatore orario, da macro e da RFA. Tempo: T3
81	Dispaccio panico	L'uscita si attiva quando viene eseguita la chiamata panico da tastiera (ON + 4). Tempo: T3
82	Dispaccio medico	L'uscita si attiva quando viene eseguita la chiamata medico da tastiera (ON + 5). Tempo: T3
83	Dispaccio fuoco	L'uscita si attiva quando viene eseguita la chiamata fuoco da tastiera (ON + 6). Tempo: T3
84	Festa	L'uscita si attiva quando è in corso una festività del programmatore orario. Tempo: T2
85	Bloccato Prog. Orario (PO)	L'uscita si attiva quando il programmatore orario è stato disabilitato dall'utente. Tempo: T2
86	Straordinario	L'uscita si attiva quando è in corso lo straordinario del programmatore orario. Tempo: T2
87	Blocco tastiera	L'uscita si attiva quando la tastiera associata è bloccata. Tempo: T2
88 - 95	Sospensione Area 1-8	L'uscita si attiva quando il gruppo corrispondente è sospeso. Tempo: T2
96	Codici utente bloccati	L'uscita si attiva quando uno o più codici ad essa associati sono bloccati (da Programmatore orario o da ingresso programmato opportunamente). Tempo: T2
97	Preallarme	L'uscita si attiva alla fine del tempo di preallarme se non viene resettata la condizione di coercizione. Tempo: T3
98	Squillo linea tel.	L'uscita si attiva quando squilla il telefono collegato alla rete fissa. Tempo: T3

Progr.	Tipo di funzione	Descrizione
99	Squillo linea GSM	L'uscita si attiva quando il modulo GSM 01706 sta ricevendo una squillo di chiamata. Tempo: T3
100	SMS entrante	L'uscita si attiva quando arriva un SMS attraverso il modulo GSM 01706. Tempo: T3
101	AND Uscite	L'uscita si attiva quando tutte le uscite ad essa associate provocano uno stato di allarme. Tempo: T3
102	OR Uscite	L'uscita si attiva quando una delle uscite ad essa associate provocano uno stato di allarme. Tempo: T3
103	Varco	L'uscita si attiva quando uno dei varchi ad essa associati viene attivato da chiave a transponder. Tempo: T1
104	Riconoscimento chiamante (via GSM)	L'uscita si attiva quando i numeri ad essa associati vengono riconosciuti in ingresso del modulo GSM 01706. Tempo: T1
105	SIM in scadenza	L'uscita si attiva quando mancano 30 giorni alla scadenza della SIM. Tempo: T1.
106	Fail supervision	
107	Anomalia batteria radio	
108	Jamming	

Per i valori dei tempi utilizzabili e quindi programmabili ci si deve attenere a quanto indicato nella tabella sotto.

Tempi	Temporizzazioni	
T 1	0 :	si attiva per 3 secondi
	1 .. 253 :	si attiva per i secondi o minuti programmati
	254 :	si attiva fino a che l'area alla quale la zona è associata non viene disinserita
	255 :	segue lo stato di allarme della zona (si disattiva se la zona rientra dallo stato di allarme)
T2	Se la durata di attivazione è 255 l'uscita segue lo stato della segnalazione altrimenti segue il tempo programmato	
T3	La durata di attivazione dell'uscita segue il tempo programmato	
T4	0 :	si verifica un impulso all'accensione ed un altro allo spegnimento.
	1 .. 253 :	si attiva per i secondi o minuti programmati
	255 :	segue lo stato della segnalazione

Programmazione delle Uscite

TEMPO ATTIVAZ.
0 (0 - 255)

PAR|↓

TEMPO
SECONDI

PAR|↓

RITARDO ATTIVAZ.
0 (0 - 255)

PAR|↓

RITARDO DISATT.
0 (0 - 255)

PAR|↓

MODO USC.
NORM.DISATTIVA

PAR|↓

MEMO ATTIVAZ. NO

PAR|↓

ZONE ATTIVE
▲ ▼ ENT

ENT

ZONE 1 - 8

PAR|↓
ZONE 57 - 64

ESC|← per tornare indietro

ZONE ATTIVE
▲ ▼ ENT

ESC|← per tornare indietro

USCITE ATTIVE
▲ ▼ ENT

ESC|← per tornare indietro

USCITE
▲ ▼ ENT

PAR|↓

4.3.3 Definire quale deve essere il *TEMPO DI ATTIVAZIONE* dell'uscita attiva selezionata.

- Scrivere la cifra del tempo desiderato.
- La base dei tempi può essere in minuti o in secondi (vedi passo successivo).

4.3.4 Il tempo selezionato può essere in *SECONDI* o minuti.

- Premere **CLR** per cambiare la programmazione.

4.3.5 Impostare un *RITARDO ALL'ATTIVAZIONE* se necessario.

- Scrivere la cifra del tempo desiderato.

4.3.6 Impostare un *RITARDO ALLA DISATTIVAZIONE* se necessario.

- Scrivere la cifra del tempo desiderato.

4.3.7 In *MODO USCITE* si programma lo stato dell'uscita:

- Selezionare la modalità desiderata tra le seguenti:
Normalmente Disattivata: normalmente il relè è a riposo e si eccita quando si verifica la condizione programmata.
Normalmente Attivata: normalmente il relè è eccitato e va a riposo quando si verifica la condizione programmata.

4.3.8 In *MEMO ATTIVAZIONE* con un **SI** si programma che qualsiasi cambiamento di stato dell'uscita attiva venga memorizzato della memoria eventi della centrale.

- Premere **CLR** per cambiare la programmazione.

4.3.9 In *ZONE ATTIVE* si programma la zona che dovrà attivare l'uscita.

- Da *ZONE ATTIVE* si preme il tasto **ENT** per entrare nel primo Menù di Programmazione.

4.3.9.1 Selezionare quale zona dovrà attivare in caso di sbilanciamento l'uscita attiva selezionata.

- Per ogni gruppo di zone, scrivere il numero **1-2-3-4-5-6** relativo alle zone che devono essere associate.
- L'accensione del simbolo confermerà l'avvenuta associazione.
- Per togliere l'associazione scrivere il numero desiderato.

Non essendoci più parametri da configurare, premere **ESC|←** per ritornare indietro al livello del Menù di attivazione da zone.

Non essendoci più parametri da configurare, premere **ESC|←** per ritornare indietro al livello del Menù di Programmazione delle Uscite attive.

Non essendoci più parametri da configurare, premere **ESC|←** per ritornare indietro al livello del Menù di Programmazione delle Uscite.

Dal Menù *USCITE* con la freccia verso il basso **PAR|↓** per ritornare indietro al livello del Menù di Programmazione dei Codici.

5. Programmazione dei Codici



5. I Codici permettono di gestire tutte le funzioni della centrale e sono delle vere e proprie chiavi di accesso.

- I primi 15 codici di fabbrica sono riportati nella tabella seguente e da programmazione di default è abilitato il solo codice dell'Installatore e quello dell'Utente 1; tutti gli altri Codici Utente devono essere attivati con la programmazione.

Installatore	Utente 1	Utente 2	Utente 3	Utente 4	Utente 5
	1 1 1 1 1 1	2 2 2 2 2 2	3 3 3 3 3 3	4 4 4 4 4 4	5 5 5 5 5 5
	Utente 6	Utente 7	Utente 8	Utente 9	Utente 10
1 2 3 4 5 6	6 6 6 6 6 6	7 7 7 7 7 7	8 8 8 8 8 8	9 9 9 9 9 9	0 0 0 0 0 0
	Utente 11	Utente 12	Utente 13	Utente 14	Utente 15
	1 0 0 0 0 0	1 0 0 1 0 0	1 0 0 2 0 0	1 0 0 3 0 0	1 0 0 4 0 0

ENT Premere **ENT** per entrare nella programmazione.



5.1 In **CODICE INSTALLATORE** si programmano le cifre che lo compongono.

- Dal menù **CODICE INSTALLATORE** si preme il tasto **ENT** per entrare nella programmazione.

ENT



5.1.1 Il Codice Installatore è l'unico codice che permette di entrare in programmazione ed è programmato di default con le cifre **123456**.

- Premere **CLR** per cancellare il codice corrente.
- Scrivere il **nuovo codice**.
- Premere **ENT** per confermare il nuovo codice.

ESC|← per tornare indietro

Non essendoci più parametri da configurare, premere **ESC|←** per ritornare indietro al livello del Menù di Programmazione del Codice Installatore.



PAR|↓

Dal Menù di Programmazione del **CODICE INSTALLATORE** con la freccia verso il basso **PAR|↓** si scende al menù di Programmazione dei Codici Utente.



5.2 In **CODICI UTENTE** si programmano le cifre che lo compongono.

- Premere il tasto **ENT** per entrare nella programmazione.

ENT



PAR|↓



5.2.2 In **CIFRE CODICE** si programmano le cifre che lo compongono.

- Dal menù **CIFRE CODICE** si preme il tasto **ENT** per entrare nella programmazione.

ENT



5.2.2.1 Si programma il valore del codice prescelto.

- Premere **CLR** per cancellare il codice corrente.
- Scrivere il **nuovo codice**.
- Premere **ENT** per confermare il nuovo codice.

ESC|← per tornare indietro

Non essendoci più parametri da configurare, premere **ESC|←** per ritornare indietro al livello del Menù di Programmazione delle Cifre Codice.

Programmazione dei Codici

CIFRE CODICE
▲ ▼ ENT

PAR|↓

CODICE ATTIVO SI

PAR|↓

AREE ATTIVE
▲ ▼ ENT

ENT

AR. 1 2 3 4 5 6 7 8
• - - - - -

ESC|← per tornare indietro

Dal Menù di Programmazione delle *CIFRE DEL CODICE* con la freccia verso il basso **PAR|↓** si scende al menù di Programmazione delle proprietà del Codice.

5.2.3 Un SI programma il *CODICE ATTIVO*.

- Premere **CLR** per cambiare la programmazione.

5.2.4 In *AREE ATTIVE* si associa il codice all'area della centrale.

- Dal Menù di *AREE ATTIVE* si preme il tasto **ENT** per entrare nella programmazione.

5.2.4.1 Selezionare a quale Area dovrà essere associato il Codice.

- Scrivere il numero **1-2-3-4-5-6-7-8** relativo alle aree alle quali sarà associato.
- L'accensione del simbolo confermerà l'avvenuta associazione.
- Per togliere l'associazione scrivere il numero desiderato.

Non essendoci più parametri da configurare, premere **ESC|←** per ritornare indietro al livello del Menù dei Aree Attive..

AREE ATTIVE
▲ ▼ ENT

PAR|↓

ACCENSIONI / PO
▲ ▼ ENT

ENT

ACCENSIONE ON SI

PAR|↓

ACCENSIONE INT SI

PAR|↓

ACCENSIONE PAR SI

PAR|↓

SPEGNIMENTO SI

PAR|↓

BLOCCA P.O. NO

PAR|↓

ABIL. STRORD. NO

ESC|← per tornare indietro

Dal *AREE ATTIVE* con la freccia verso il basso **PAR|↓** si scende al Menù di Configurazione delle Accensioni e del Programmatore Orario.

5.2.5 Nel Menù *ACCENSIONI / PROGRAMMATORE ORARIO* si programmano tutte le funzioni relative agli stati di accensione.

- Premere **ENT** per entrare nella programmazione.

5.2.5.1 Un SI abilita il Codice all' *ACCENSIONE ON*.

- Premere **CLR** per cambiare la programmazione.

5.2.5.2 Un SI abilita all' *ACCENSIONE INTERNA*.

- Premere **CLR** per cambiare la programmazione.

5.2.5.3 Un SI abilita all' *ACCENSIONE PARZIALIZZATA*.

- Premere **CLR** per cambiare la programmazione.

5.2.5.4 Un SI abilita il Codice allo *SPEGNIMENTO* della centrale.

- Premere **CLR** per cambiare la programmazione.

5.2.5.5 Un SI abilita il Codice a poter *BLOCCARE IL PROGRAMMATORE ORARIO*.

- Premere **CLR** per cambiare la programmazione.

5.2.5.6 Un SI abilita il Codice a poter *ABILITARE LO STRAORDINARIO*.

- Premere **CLR** per cambiare la programmazione.

Non essendoci più parametri da configurare, premere **ESC|←** per ritornare indietro al livello del Menù di Programmazione delle Accensioni.

Programmazione dei Codici

ACCENSIONI / PO
▲ ▼ ENT

PAR|↓

Dal Menù di Programmazione delle **ACCENSIONI** con la freccia verso il basso **PAR|↓** si scende al menù di Programmazione delle Opzioni Ausiliarie.

OPZ. AUSILIARIE
▲ ▼ ENT

5.2.6 Nelle **OPZIONI AUSILIARIE** si programmano le proprietà aggiuntive del Codice Utente.
• Premere **ENT** per entrare nella programmazione.

ENT

CAMBIAR TELEF. SI

5.2.6.1 Un **SI** abilita il Codice Utente a poter **CAMBIARE I NUMERI DI TELEFONO** .
• Premere **CLR** per cambiare la programmazione.

PAR|↓

MODIF. IL CODICE SI

5.2.6.2 Un **SI** abilita il Codice Utente a poter **MODIFICARE IL PROPRIO CODICE** .
• Premere **CLR** per cambiare la programmazione.

PAR|↓

MODIF. ALTRI CODICI SI

5.2.6.3 Un **SI** abilita il Codice Utente a poter **MODIFICARE GLI ALTRI CODICI** .
• Premere **CLR** per cambiare la programmazione.

PAR|↓

CAMBIO DATA SI

5.2.6.4 Un **SI** abilita il Codice Utente a poter **CAMBIARE LA DATA** .
• Premere **CLR** per cambiare la programmazione.

PAR|↓

ABORT TELEFONATE NO

5.2.6.5 Un **SI** abilita il Codice Utente a poter **ABORTIRE LE TELEFONATE** in caso di allarme.
• Premere **CLR** per cambiare la programmazione.

PAR|↓

VISIONE MEMORIA SI

5.2.6.6 Un **SI** abilita il Codice Utente alla **VISIONE MEMORIA EVENTI** della centrale.
• Premere **CLR** per cambiare la programmazione.

PAR|↓

BLOCCA BUZZER SI

5.2.6.7 Un **SI** abilita il Codice Utente a **BLOCCARE IL BUZZER** della tastiera.
• Premere **CLR** per cambiare la programmazione.

PAR|↓

GEST.REMOTA VOC. NO

5.2.6.8 Con **GEST. REMOTA VOC. SI**, si abilita il Codice Utente alla telegestione utente vocale.
• Premere **CLR** per cambiare la programmazione.

PAR|↓

GEST.REMOTA SMS NO

5.2.6.9 Con **GEST. REMOTA SMS SI**, si abilita il Codice Utente alla telegestione mediante SMS.
• Premere **CLR** per cambiare la programmazione.

PAR|↓

OFF ZONE ATTIVO SI

5.2.6.10 Con **OFF ZONE ATTIVO SI**, si abilita il Codice Utente all'esclusione delle zone.
• Premere **CLR** per cambiare la programmazione.

ATTIVA MACRO SI

5.2.6.11 Con **ATTIVA MACRO SI**, si abilita il Codice Utente all'attivazione delle macroistruzioni.
• Premere **CLR** per cambiare la programmazione.

ESC|← per tornare indietro

Non essendoci più parametri da configurare, premere **ESC|←** per ritornare indietro al livello del Menù delle Opzioni Ausiliarie.

Programmazione dei Codici



PAR|↓

Dal Menù di Programmazione delle *OPZIONI AUSILIARIE* con la freccia verso il basso **PAR|↓** si scende al menù di Configurazione del Controllo Accessi

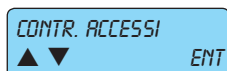

ENT

5.2.7 In *CONTR. ACCESSI* si programmano alcune funzioni particolari del Codice.
 • Premere **ENT** per entrare nella programmazione.



PAR|↓

5.2.7.1 Con un **SI**, si fa in modo che il codice sia *BLOCCATO DEL PROG. ORARIO*.
 • Premere **CLR** per cambiare la programmazione.



PAR|↓

5.2.7.2 Con un **SI**, si fa in modo che il codice inneschi un *INVIO DI CHIAMATA* telefonica..
 • Premere **CLR** per cambiare la programmazione.



ESC|← per tornare indietro

5.2.7.3 Con *RESET ANTIRAPINA* in **SI**, si fa in modo che il codice possa bloccare una chiamata telefonica di allarme silenzioso.
 • Premere **CLR** per cambiare la programmazione.

Non essendoci più parametri da configurare, premere **ESC|←** per ritornare indietro al livello del Menù del Controllo Accessi.



PAR|↓

Dal *CONTROLLO ACCESSI* con la freccia verso il basso **PAR|↓** si scende al Menù di Configurazione della chiave di prossimità (TAG) associandola al Codice Utente.



ENT

5.2.8 In *CONFIGURAZIONE TAG* si programma la chiave di prossimità relativa al Codice Utente.
 • Dal menù *CONFIGURAZIONE TAG* si preme il tasto **ENT** per entrare nella programmazione.



ENT

5.2.8.1 In *ACQUISIZIONE TAG* si associa una chiave di prossimità al Codice Utente.
 • Premere **ENT** per entrare nella programmazione.



ENT

5.2.8.1.1 In *CHIAVE GENERALE* si associa una chiave di prossimità alla funzione di accensione e spegnimento dell'impianto.
 • Premere **ENT** per entrare nella programmazione.



ESC|← per tornare indietro

5.2.8.1.1.1 Si *AVVICINA* la chiave all'inseritore con indirizzo 0 e l'acquisizione sarà confermata sul display.
 • Premere **ESC|←** per uscire dall'acquisizione e per tornare al menù precedente.

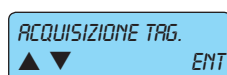

ENT

In *ACQUISIZIONE TAG* si associa una chiave di prossimità al Codice Utente.
 • Premere **ENT** per entrare nella programmazione.



PAR|↓

Dalla *CHIAVE GENERALE* con la freccia verso il basso **PAR|↓** si scende al menù di associazione della chiave alla funzione di varco.

Programmazione dei Codici



- 5.2.8.1.2** In *CHIAVE VARCHI* si associa una chiave di prossimità alla funzione di controllo dei varchi.
- Premere **ENT** per entrare nella programmazione.

ENT



- 5.2.8.1.2.1** Si *AVVICINA* la chiave all'inseritore con indirizzo 0 e l'acquisizione sarà confermata sul display.

- Premere **ESC|←** per uscire dell'acquisizione e per tornare al menù precedente

ESC|← per tornare indietro

Non essendoci più parametri da configurare, premere **ESC|←** per ritornare indietro al livello del Menù di Acquisizione del TAG.



PAR|↓

Dalla *ACQUISIZIONE DEL TAG* con la freccia verso il basso **PAR|↓** si scende al menù di Cancellazione del TAG.

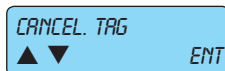

- 5.2.8.2** In *CANCELLA TAG* si toglie l'associazione di una chiave di prossimità al Codice Utente.

- Premere **ENT** per entrare nella programmazione.

ENT



- 5.2.8.2.1** In *CHIAVE GENERALE* si associa una chiave di prossimità alla funzione di accensione e spegnimento dell'impianto.

- Premere **ENT** per entrare nella programmazione.

ENT



- 5.2.8.2.1.1** Confermando con **ENT** la richiesta *SICURO ?* la cancellazione sarà eseguita e confermata sul display.

- Premere **ENT** per confermare la cancellazione, **CLR** per annullare l'operazione.

ESC|← per tornare indietro

Premere **ESC|←** per uscire dell'acquisizione e per tornare al menù precedente.



PAR|↓

Dalla *CHIAVE GENERALE* con la freccia verso il basso **PAR|↓** si scende al menù di associazione della chiave alla funzione di varco.



- 5.2.8.3.1** In *CHIAVE VARCHI* si cancella una chiave di prossimità dalla funzione di controllo dei varchi.

- Premere **ENT** per entrare nella programmazione.

ENT



- 5.2.8.3.1.1** Confermando con **ENT** la richiesta *SICURO ?* la cancellazione sarà eseguita e confermata sul display.

- Premere **ENT** per confermare la cancellazione, **CLR** per annullare l'operazione.

ESC|← per tornare indietro

Premere **ESC|←** per uscire dell'acquisizione e per tornare al menù precedente.



ESC|← per tornare indietro

Non essendoci più parametri da configurare, premere **ESC|←** per ritornare indietro al livello del Menù di Acquisizione del TAG.

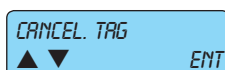

PAR|↓

Dal Menù *CANCELLA TAG* con la freccia verso il basso **PAR|↓** si scende al menù di Abilitazione del TAG.



- 5.2.8.4** Con un **SI** nel Menù *ABILITATO* si fa in modo che la chiave di prossimità associata al codice sia attiva.

- Premere **CLR** per cambiare la programmazione.

PAR|↓

Programmazione dei Codici

INSERITORE 1 - 8

5.2.8.5 Associare gli inseritori alla chiave transponder.

- Scrivere il numero **1-2-3-4-5-6-7-8** relativo agli inseritori installati; l'accensione dell'indicatore confermerà la corretta programmazione. Per deselezionare l'inseritore deve essere eseguita la stessa
- L'inseritore si identifica con l'indirizzo ad esso dato (vedi le indicazioni riportate sul manuale di installazione della centrale o dell'inseritore).

ESC|← per tornare indietro

Non essendoci più parametri da configurare, premere **ESC|←** per ritornare indietro al livello precedente del Menù di configurazione TAG

CONFIGURAZ. TAG
▲ ▼ ENT

PAR|↓

Dal Menù di **CONFIGURAZIONE DEL TAG** con la freccia verso il basso **PAR|↓** si scende alla Programmazione delle altre funzioni.

ATTIVA USCITA
0 (MAX. 64)

5.2.9 Con un SI, si **ATTIVA L'USCITA** programmata ogni volta che il Codice Utente sarà digitato sulla tastiera.

- Scrivere il numero corrispondente all'uscita che si vuole associare.

PAR|↓

ATTIVA USCITA EMERG.
0 (MAX. 64)

5.2.10 Con un SI, si **ATTIVA L'USCITA EMERGENZA** ogni volta che il Codice di Emergenza sarà digitato sulla tastiera.

- Scrivere il numero corrispondente all'uscita che si vuole associare.
- Il Codice di Emergenza è quel codice che prende origine dal Codice Utente a cui viene sommata una unità.
- Permette di gestire tutte le funzioni della centrale come il Codice Utente da cui prende origine, ma in più può attivare chiamate telefoniche silenziose e, se qui programmato anche il relè secondario.

PAR|↓

DURATA CODICE
0 (0 - 255)

5.2.11 Si programmano i giorni di **DURATA CODICE** ; scaduti il tempo programmato, il codice non sarà più attivo.

- Scrivere il numero totale dei giorni in cui il Codice Utente sarà attivo.
- Inserire la **cifra 0** ha il significato di durata illimitata, quindi il codice sarà sempre attivo.

ESC|← per tornare indietro

Non essendoci più alcuna programmazione per il codice selezionato, premendo **ESC|←** si ritorna al Menu numero codice 1.

NUM. CODICE: 1
(MAX. 50)

5.3 Selezionando il numero 2, si sceglie il Codice Utente n° 2 e scorrendo la programmazione appena vista per il Codice n° 1 (partendo dal punto 5.2.2) si configurano tutti i parametri.

ESC|← per tornare indietro

Quando si avrà finito con la configurazione di tutti i codici utente desiderati, si deve premere **ESC|←** per uscire dalla programmazione dei singoli codici per ritornare al menù precedente dei Codici Utente.

CODICI UTENTE
▲ ▼ ENT

ESC|← per tornare indietro

Non essendoci più parametri da configurare, premere **ESC|←** per ritornare indietro al livello del Menù di Configurazione dei Codici

CODICI
▲ ▼ ENT

PAR|↓

Dal Menù dei **CODICI** con la freccia verso il basso **PAR|↓** si scende al menù di Programmazione dei Tempi.

6. Programmazione dei Tempi



6. Nella Programmazione dei **TEMPI** si configurano tutte le temporizzazioni della centrale.
- Premere **ENT** per entrare nella programmazione.

ENT



- 6.1 In **TEMPI IN - OUT** si programmano i tempi di ingresso e uscita delle linee temporizzate.
- Premere **ENT** per entrare nella programmazione.

ENT

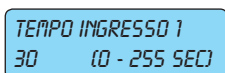

- 6.1.1 In **TEMPO INGRESSO 1** si programma il tempo di ingresso della linea temporizzata 1.
- Scrivere direttamente le cifre dei secondi.

PAR|↓

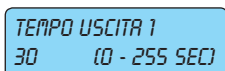

- 6.1.2 In **TEMPO USCITA 1** si programma il tempo di ingresso della linea temporizzata 1.
- Scrivere direttamente le cifre dei secondi.

PAR|↓



- 6.1.3 In **TEMPO INGRESSO 2** si programma il tempo di ingresso della linea temporizzata 2.
- Scrivere direttamente le cifre dei secondi.

PAR|↓

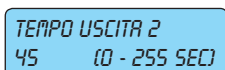

- 6.1.4 In **TEMPO USCITA 2** si programma il tempo di ingresso della linea temporizzata 2.
- Scrivere direttamente le cifre dei secondi.

PAR|↓



- 6.1.5 In **TEMPO INGRESSO 3** si programma il tempo di ingresso della linea temporizzata 2.
- Scrivere direttamente le cifre dei secondi.

PAR|↓

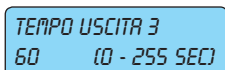

- 6.1.6 In **TEMPO USCITA 3** si programma il tempo di ingresso della linea temporizzata 2.
- Scrivere direttamente le cifre dei secondi.

ESC|← per tornare indietro

Non essendoci più parametri da configurare, premere **ESC|←** per ritornare indietro al livello del Menù di Programmazione dei tempi di ingresso e di uscita.



PAR|↓

Dal Menù **TEMPI IN - OUT** con la freccia verso il basso **PAR|↓** si scende al Menù della Programmazione della durata del suono del cicalino della tastiera.

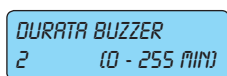

- 6.2 In **DURATA BUZZER** si programma il tempo del suono del cicalino della tastiera in caso di allarme. (se è stato precedentemente attivato secondo quanto riportato nel cap.3 del presente manuale).
- Scrivere direttamente le cifre dei minuti.

PAR|↓

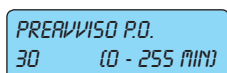

- 6.4 In **PREAVVISO PROGRAMM. ORARIO** si programma il tempo di preavviso in cui il cicalino della tastiera avvertirà che è in corso una accensione automatica da programmatore orario.
- Scrivere direttamente le cifre dei minuti di preavviso.
 - Durante il tempo di preavviso sarà possibile inserire lo straordinario che sposterà l'accensione di un'ora.
 - È possibile inserire lo straordinario per non più di tre volte, dopo di che l'accensione automatica da programmatore orario sarà comunque eseguita.
 - Lo straordinario può essere inserito se il Codice Utente che esegue l'operazione è stato abilitato (si veda il punto 5.2.4.6).

PAR|↓



- 6.5 In **PREALLARME** si programma il tempo di ritardo per far sì che l'Utente possa bloccare la chiamata silenziosa di panico andando a sbilanciare una zona programmata con Reset Panico Ritardato (vedi: tipo 19).
- Scrivere direttamente le cifre dei minuti di preavviso.

ESC|← per tornare indietro

Non essendoci più parametri da configurare, premere **ESC|←** per ritornare indietro al livello del Menù di Configurazione dei tempi



PAR|↓

Dal Menù dei **TEMPI** con la freccia verso il basso **PAR|↓** si visualizza il menù di Programmazione dei Controlli.

7. Programmazione dei Controlli



7. Nella Programmazione dei **CONTROLLI** si configurano tutte le Programmazioni dei controlli della centrale.
- Premere **ENT** per entrare nella programmazione.

ENT



- 7.1 Nel Menù **ACCENSIONE** si programmano le funzioni della centrale che si associano all'accensione.
- Premere **ENT** per entrare nella programmazione.

ENT



- 7.1.1 Un **SI** nella **PROGRAMMAZIONE SOLO IN OFF** consente, mediante il Codice Installatore, di accedere alla programmazione della centrale solo quando questa è in stato di spento.
- Premere **CLR** per cambiare la programmazione.

PAR|↓



- 7.1.2 Un **SI** nella **AUTOTEST IN ACCENSIONE** provoca l'attivazione della funzione di controllo sulle alimentazioni ad ogni accensione della centrale.
- Premere **CLR** per cambiare la programmazione.

PAR|↓

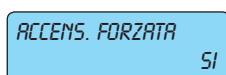

- 7.1.3 Un **SI** nella **ACCENSIONE FORZATA** consente, mediante il Codice Utente, di accendere la centrale anche quando le linee di ingresso sono sbilanciate o aperte.
- Premere **CLR** per cambiare la programmazione.
 - L'utilizzo della condizione: **ACCENSIONE FORZATA NO** fa decadere l'omologazione IMQ.

PAR|↓



- 7.1.4 Un **SI** nella **ACCENSIONE VELOCE** consente di accendere la centrale in modalità veloce, semplicemente premendo per tre volte il tasto **ON|→** o **INT** oppure **PAR**.
- Premere **CLR** per cambiare la programmazione.
 - Un **NO** fa in modo che per accendere la centrale si debbano eseguire queste operazioni:
 - 1) Digitare il Codice Utente.
 - 2) Premere il tasto **ON|→** o **INT** oppure **PAR** per scegliere la modalità di accensione desiderata.
 - 3) Premere il tasto **ENT** per confermare la scelta.

PAR|↓



- 7.1.5 Un **SI** nello **SPEGNIMENTO VELOCE** consente di spegnere la centrale in modalità veloce, semplicemente digitando il Codice Utente.
- Premere **CLR** per cambiare la programmazione.
 - Un **NO** fa in modo che per accendere la centrale si debbano eseguire queste operazioni:
 - 1) Digitare il Codice Utente.
 - 2) Premere il tasto **0 / OFF** per spegnere la centrale.

PAR|↓



- 7.1.6 Un **SI** nella **VISIONE AREE** si consente la visualizzazione permanente in tastiera dello stato delle Aree.
- Premere **CLR** per cambiare la programmazione.

PAR|↓

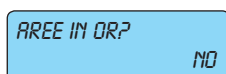

- 7.1.7 Un **SI** in **AREE IN ORP** fa in modo che, se la stessa zona è stata associata a più aree, sia considerata in comune (vedi punto 3.2.1); un **NO** fa in modo che le Aree gestiscano le zone in modo indipendente nelle diverse modalità di accensione.
- Premere **CLR** per cambiare la programmazione.

PAR|↓

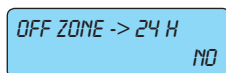

- 7.1.8 Un **SI** in **OFF ZONE -> 24H** fa in modo che, se si verifica un allarme tamper in una zona esclusa, questo non verrà segnalato in centrale; un **NO** fa in modo che, se si verifica un allarme tamper in una zona esclusa, la centrale lo segnali ugualmente anche se tale zona è stata esclusa.
- Premere **CLR** per cambiare la programmazione.

ESC|← per tornare indietro Non essendoci più parametri da configurare, premere **ESC|←** per ritornare indietro al livello del Menù Accensione.



PAR|↓

Dal Menù **ACCENSIONE** con la freccia verso il basso **PAR|↓** si scende al menù di Programmazione Alimentazione.



- 7.2 Nel Menù **ALIMENTAZIONE** si programmano le funzioni della centrale che si associano all'alimentazione.
- Premere **ENT** per entrare nella programmazione.

ENT

Programmazione dei Controlli

FREQUENZA RETE
50 HZ

PAR|↓

RIT. MANC. RETE
0 (0 - 255 MIN)

PAR|↓

ORA AUTOTEST
0 (MAX. 23)

PAR|↓

MINUTO AUTOTEST
0 (MAX. 59)

PAR|↓

PERIODO AUTOTEST.
0 (0 - 255 ORE)

PAR|↓

GG MANUTENZIONE
0 (MAX. 31)

PAR|↓

MM MANUTENZIONE
0 (MAX. 12)

ESC|← per tornare indietro

7.2.1 In **FREQUENZA RETE** si seleziona la frequenza della rete elettrica nazionale a cui la centrale è collegata. I valori ammessi sono **50 Hz** e **60 Hz**.

- Premere **CLR** per cambiare la frequenza.

7.2.2 In **RITARDO MANCANZA RETE** si programma dopo quanti minuti la centrale deve segnalare mediante una comunicazione telefonica la mancanza della tensione di rete.

- Scrivere direttamente le cifre dei minuti di ritardo sulla comunicazione telefonica.
- Inserire la **cifra 0** significa non abilitare la funzione e, quindi, la comunicazione avverrà immediatamente.

7.2.3 In **ORA AUTOTEST** si programma l'ora in cui la centrale dovrà eseguire l'Autotest.

- Scrivere direttamente le cifre dell'ora.
- L'Autotest è quella funzione periodica che permette di controllare la corretta carica delle batterie di autoalimentazione della centrale e degli alimentatori supplementari.

7.2.4 In **MINUTO AUTOTEST** si programma il minuto in cui la centrale dovrà eseguire l'Autotest.

- Scrivere direttamente le cifre dei minuti.

7.2.5 In **PERIODO AUTOTEST** si programma ogni quante ore la centrale dovrà eseguire l'Autotest.

- Scrivere direttamente le cifre delle ore del periodo.
- Inserire la **cifra 0** significa non abilitare la funzione

7.2.6 In **GIORNO MANUTENZIONE** si programma il giorno in cui dovrà comparire sul display della tastiera una stringa informativa composta dalla parola "manutenzione" e dalla parola programmata in stringa info (vedi punto 7.3.1), ricordando all'Utente la scadenza dell'assistenza periodica dell'impianto [es. **MANUTENZIONE CENTRALE**].

- Scrivere direttamente le cifre del giorno.
- Inserire la **cifra 0** significa non abilitare la funzione

7.2.7 In **MESE MANUTENZIONE** si programma il mese de scadenza dell'assistenza periodica.

- Scrivere direttamente le cifre del mese.
- Inserire la **cifra 0** significa non abilitare la funzione.

Non essendoci più parametri da configurare, premere **ESC|←** per ritornare indietro al livello del Menù di Configurazione dell'Alimentazione.

ALIMENTAZIONE
▲ ▼ ENT

PAR|↓

Dal Menù dell' **ALIMENTAZIONE** con la freccia verso il basso **PAR|↓** si scende al menù di Programmazione delle Stringhe.

STRINGHE
▲ ▼ ENT

7.3 Nel Menù **STRINGHE** si programmano le scritte info e quelle che si associano alle linee della centrale.

- Premere **ENT** per entrare nella programmazione.

ENT

STRINGA INFO
▲ ▼ ENT

7.3.1 La **STRINGA INFO** è quella scritta che appare sulla tastiera della centrale , alternandosi con le informazioni sullo stato dell'impianto, e anche alla scadenza della manutenzione (vedi punto 7.2.5).

- Premere **ENT** per entrare nella programmazione.

ENT

STRINGA INFO
VIMAR 01703

7.3.1.1 La **STRINGA INFO** è programmata di default con la scritta **VIMAR 01703** .

- Premere **CLR** per modificare la programmazione ed inserire i caratteri desiderati seguendo le indicazioni della tabella a lato.
 - Con il tasto **CLR** si cancellano le lettere o le cifre programmate e si torna indietro di un carattere.
 - Per ogni lettera minuscola è presente anche la corrispondente lettera maiuscola
 - Se si devono inserire consecutivamente due lettere uguali, si deve premere per due volte il tasto **ON|→**.
 - Per confermare la stringa immessa, premere **ENT**.

Tasto	Lettere associate				
1	1	?	!	,	
2	a	b	c	2	
3	d	e	f	3	
4	g	h	i	4	
5	j	k	l	5	
6	m	n	o	6	
7	p	q	r	s	7
8	t	u	v	8	
9	w	x	y	z	9
Off 0	spazio	0			

Programmazione dei Controlli

ESC|← per tornare indietro

Non essendoci più parametri da configurare, premere **ESC|←** per ritornare indietro al livello del Menù di Configurazione della Stringa Info.



PAR|↓

Dal Menù di Programmazione della **STRINGA INFO** con la freccia verso il basso **PAR|↓** si scende al menù di Configurazione delle Stringhe delle zone.



ENT

7.3.2 La **STRINGA DELLE ZONE** sono quelle diciture che si associano ad ogni ingresso della centrale e che aiutano l'utente nella gestione e nella comprensione delle linee di ingresso.

- Premere **ENT** per entrare nella programmazione.



PAR|↓



7.3.2.1 Scegliere il **NUMERO DELLA ZONA** che si vuole programmare.

- Scrivere il numero della zona che si vuole programmare.
- Con la freccia verso il basso **PAR|↓** si scende verso la Programmazione della stringa della zona prescelta.

7.3.2.2 In **NUMERO ZONA 1** è possibile programmare la stringa relativa all'ingresso n° 1.

- Seguendo la tabella del punto 7.3.1.1, si inseriscono i caratteri.
- Se si devono inserire consecutivamente due lettere uguali, si deve premere per due volte il tasto **ON|→**.
- Una volta che si ha finito di scrivere la stringa della zona n° 1 premere **ENT** per confermare; fatto questo si può passare alla stringa della zona n° 2, etc.
- Quando si avrà finito con tutte le stringhe, si deve premere **ESC|←** per uscire e per ritornare al menù precedente delle Stringhe delle Zone.

ESC|← per tornare indietro



PAR|↓

Dal Menù di Programmazione della **STRINGA DELLE ZONE** con la freccia verso il basso **PAR|↓** si scende al menù di Configurazione delle Stringhe dei Codici.



ENT

7.3.3 In **STRINGA DEI CODICI** sono quelle scritte che si associano ad ogni Codice Utente.

- Premere **ENT** per entrare nella programmazione.

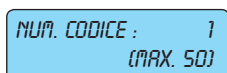

PAR|↓

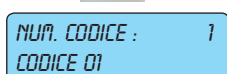

7.3.3.1 Scegliere il **NUMERO DEL CODICE** a cui si vuole assegnare una stringa.

- Scrivere il numero del Codice che si vuole programmare.
- Con la freccia verso il basso **PAR|↓** si scende verso la variazione della stringa di default.

7.3.3.2 In **NUMERO CODICE 1** è possibile programmare la stringa relativa al codice n° 1.

- Seguendo la tabella del punto 7.3.1.1, si inseriscono i caratteri.
- Con il tasto **ON|→** si effettua il cambiamento da minuscola a maiuscola e viceversa.
- Se si devono inserire consecutivamente due lettere uguali, si deve premere per due volte il tasto **ON|→**.
- Una volta che si ha finito di scrivere la stringa del codice n° 1 premere **ENT** per confermare; fatto questo si può passare alla stringa del codice n° 2, etc.
- Quando si avrà finito con tutti i codici, si deve premere **ESC|←** per uscire e per ritornare al menù precedente delle Stringhe dei Codici.

ESC|← per tornare indietro



PAR|↓

Dal Menù di Programmazione delle **STRINGHE DEI CODICI** con la freccia verso il basso **PAR|↓** si scende al menù di Programmazione delle Stringhe delle Uscite.



ENT

7.3.4 Le **STRINGA DELLE USCITE** sono le diciture che si associano ad ogni Uscita.

- Premere **ENT** per entrare nella programmazione.

Programmazione dei Controlli

NUM. USCITA : 1
(MAX. 64)

PAR|↓

NUM. USCITA : 1
USCITA 01

- 7.3.4.1** Scegliere il **NUMERO DELL'USCITA** a cui si vuole assegnare una stringa.
- Scrivere il numero dell'Uscita che si vuole programmare.
 - Con la freccia verso il basso **PAR|↓** si scende verso la variazione della stringa di default.

- 7.3.4.2** In **NUMERO USCITA 1** è possibile programmare la stringa relativa all'Uscita n° 1.
- Seguendo la tabella del punto 7.3.1.1, si inseriscono i caratteri.
 - Con il tasto **ON|→** si effettua il cambiamento da minuscola a maiuscola e viceversa.
 - Se si devono inserire consecutivamente due lettere uguali, si deve premere per due volte il tasto **ON|→**.
 - Una volta che si ha finito di scrivere la stringa del codice n° 1 premere **ENT** per confermare; fatto questo si può passare alla stringa del codice n° 2, etc.
 - Quando si avrà finito con tutti i codici, si deve premere **ESC|←** per uscire e per ritornare al menù precedente delle Stringhe delle Uscite.

ESC|← per tornare indietro

STRINGA USCITE
▲ ▼ ENT

PAR|↓

Dal Menù di Programmazione delle **STRINGA DELLE USCITE** con la freccia verso il basso **PAR|↓** si scende al menù di Programmazione delle Stringhe delle Tastiere.

STRINGA TASTIERA
▲ ▼ ENT

ENT

- 7.3.5** La **STRINGA TASTIERA** sono le diciture che si associano ad ogni tastiera.
- Premere **ENT** per entrare nella programmazione.

N. TASTIERA : 1
(MAX. 8)

PAR|↓

N. TASTIERA : 1
TASTIERA 1

- 7.3.5.1** In **NUMERO TASTIERA 1** è possibile programmare la stringa relativa alla tastiera n°1.
- Scrivere il numero del modulo che si vuole programmare.
 - Con la freccia verso il basso **PAR|↓** si scende verso la variazione della stringa di default.

- 7.3.5.2** In **NUMERO TASTIERA : 1** è possibile programmare la stringa relativa alla tastiera n°1.
- Seguendo la tabella del punto 7.3.1.1, si inseriscono i caratteri.
 - Con il tasto **ON|→** si effettua il cambiamento da minuscola a maiuscola e viceversa.
 - Se si devono inserire consecutivamente due lettere uguali, si deve premere per due volte il tasto **ON|→**.
 - Una volta che si ha finito di scrivere la stringa della tastiera n° 1 premere **ENT** per confermare; fatto questo si può passare alla stringa della tastiera n° 2, etc.
 - Quando si avrà finito con tutte le stringhe, si deve premere **ESC|←** per uscire e per ritornare al menù precedente delle Stringhe.

ESC|← per tornare indietro

STRINGA TASTIERA
▲ ▼ ENT

PAR|↓

Dal Menù di Programmazione delle **STRINGA TASTIERA** con la freccia verso il basso **PAR|↓** si scende al menù di Programmazione delle Stringhe dei moduli di espansione degli ingressi.

STRINGA ESP. ING.
▲ ▼ ENT

ENT

- 7.3.6** La **STRINGA ESPANSIONE INGRESSI** sono le diciture che si associano ad ogni espansione dei moduli ingresso.
- Premere **ENT** per entrare nella programmazione.

NUM. ESP.: 1
(MAX 14)

PAR|↓

NUM. ESP.: 1
ESP. INGR. 01

- 7.3.6.1** Scegliere il **NUMERO MODULO INGRESSO** a cui si vuole assegnare una stringa.
- Scrivere il numero del modulo che si vuole programmare.
 - Con la freccia verso il basso **PAR|↓** si scende verso la variazione della stringa di default.

- 7.3.6.2** In **NUMERO DEL MODULO ESPANSIONE INGRESSI** è possibile programmare la stringa relativa al modulo n° 1.
- Seguendo la tabella del punto 7.3.1.1, si inseriscono i caratteri.
 - Con il tasto **ON|→** si effettua il cambiamento da minuscola a maiuscola e viceversa.
 - Se si devono inserire consecutivamente due lettere uguali, si deve premere per due volte il tasto **ON|→**.
 - Una volta che si ha finito di scrivere la stringa del modulo n° 1 premere **ENT** per confermare; fatto questo si può passare alla stringa del modulo n° 2, etc.
 - Quando si avrà finito con tutti i moduli, si deve premere **ESC|←** per uscire e per ritornare al menù precedente delle Stringhe modulo ingresso.

ESC|← per tornare indietro

STRINGA ESP. INGR.
▲ ▼ ENT

PAR|↓

Dal Menù di Programmazione delle **STRINGA ESPANSIONE INGRESSI** con la freccia verso il basso **PAR|↓** si scende al menù di Programmazione delle Stringhe degli Inseritori.

STRINGA INSERIT.
▲ ▼ ENT

7.3.7 La **STRINGA INSERITORE** sono le diciture che si associano ad ogni inseritore.
• Premere **ENT** per entrare nella programmazione.

ENT

INSERITORE : 1
(MAX. 8)

7.3.7.1 Scegliere l' **INSERITORE** a cui si vuole assegnare una stringa.
• Scrivere il numero del modulo che si vuole programmare.
• Con la freccia verso il basso **PAR|↓** si scende verso la variazione della stringa di default.

PAR|↓

INSERITORE: 1
INSERITORI 1

7.3.7.2 In **INSERITORI : 1** è possibile programmare la stringa relativa al modulo n°1.
• Seguendo la tabella del punto 7.3.1.1, si inseriscono i caratteri.
• Con il tasto **ON|→** si effettua il cambiamento da minuscola a maiuscola e viceversa.
• Se si devono inserire consecutivamente due lettere uguali, si deve premere per due volte il tasto **ON|→**.
• Una volta che si ha finito di scrivere la stringa del modulo n° 1 premere **ENT** per confermare; fatto questo si può passare alla stringa del modulo n° 2, etc.
• Quando si avrà finito con tutti i moduli, si deve premere **ESC|←** per uscire e per ritornare al menù precedente delle Stringhe INSERITORE.

ESC|← per tornare indietro

STRINGA INSERIT.
▲ ▼ ENT

PAR|↓

Dal Menù di Programmazione **STRINGA INSERITORE** con la freccia verso il basso **PAR|↓** si scende al menù di Programmazione delle Stringhe dei moduli di espansione delle uscite 01710.

STRINGA ESP. USC.
▲ ▼ ENT

7.3.8 La **STRINGA ESPANSIONI USCITE** sono le diciture che si associano ad ogni espansione 01710.
• Premere **ENT** per entrare nella programmazione.

ENT

NUM. ESP.: 1
(MAX. 16)

7.3.8.1 Scegliere il **NUMERO MODULO USCITE** a cui si vuole assegnare una stringa.
• Scrivere il numero del modulo che si vuole programmare.
• Con la freccia verso il basso **PAR|↓** si scende verso la variazione della stringa di default.

PAR|↓

NUM. ESP.: 1
ESP. USC.: 01

7.3.8.2 In **NUMERO MODULO USCITE : 1** è possibile programmare la stringa relativa al modulo n°1.
• Seguendo la tabella del punto 7.3.1.1, si inseriscono i caratteri.
• Con il tasto **ON|→** si effettua il cambiamento da minuscola a maiuscola e viceversa.
• Se si devono inserire consecutivamente due lettere uguali, si deve premere per due volte il tasto **ON|→**.
• Una volta che si ha finito di scrivere la stringa del modulo n° 1 premere **ENT** per confermare; fatto questo si può passare alla stringa del modulo n° 2, etc.
• Quando si avrà finito con tutti i moduli, si deve premere **ESC|←** per uscire e per ritornare al menù precedente delle Stringhe INSERITORI.

ESC|← per tornare indietro

STRINGA ESP. USC.
▲ ▼ ENT

PAR|↓

Dal Menù di Programmazione **STRINGA ESPANSIONE USCITE** con la freccia verso il basso **PAR|↓** si scende al menù di Programmazione delle Stringhe delle Aree.

STRINGA AREE
▲ ▼ ENT

7.3.9 La **STRINGA AREE** sono le diciture che si associano ad ogni Area.
• Premere **ENT** per entrare nella programmazione.

ENT

NUM. AREE : 1
(MAX. 8)

7.3.9.1 Scegliere il **NUMERO DELL'AREA** alla quale si vuole assegnare una stringa.
• Scrivere il numero del modulo che si vuole programmare.
• Con la freccia verso il basso **PAR|↓** si scende verso la variazione della stringa di default.

PAR|↓

Programmazione dei Controlli

NUM. AREE : 1
AREE 1

7.3.9.2 In **NUMERO AREE : 1** è possibile programmare la stringa relativa all'Area n°1.

- Seguendo la tabella del punto 7.3.1.1, si inseriscono i caratteri.
- Con il tasto **ON|→** si effettua il cambiamento da minuscola a maiuscola e viceversa.
- Se si devono inserire consecutivamente due lettere uguali, si deve premere per due volte il tasto **ON|→**.
- Una volta che si ha finito di scrivere la stringa del modulo n° 1 premere **ENT** per confermare; fatto questo si può passare alla stringa del modulo n° 2, etc.
- Quando si avrà finito con tutti i moduli, si deve premere **ESC|←** per uscire e per ritornare al menù precedente delle Stringhe delle Aree.

ESC|← per tornare indietro

STRINGA AREE
▲ ▼ ENT

PAR|↓

Dal Menù di Programmazione **STRINGA DELLE AREE** con la freccia verso il basso **PAR|↓** si scende al menù di Programmazione delle Stringhe delle Macro.

STRINGA MACRO
▲ ▼ ENT

7.3.10 La **STRINGA MACRO** sono le diciture che si associano ad ogni Area.

- Premere **ENT** per entrare nella programmazione.

ENT

MACRO 1
(MAX. 20)

7.3.10.1 Scegliere il **NUMERO DELLA MACRO** a cui si vuole assegnare una stringa.

- Scrivere il numero del modulo che si vuole programmare.
- Con la freccia verso il basso **PAR|↓** si scende verso la variazione della stringa di default.

PAR|↓

MACRO 1
MACRO 01

7.3.10.2 In **MACRO 1** è possibile programmare la stringa relativa alla macro n°1.

- Seguendo la tabella del punto 7.3.1.1, si inseriscono i caratteri.
- Con il tasto **ON|→** si effettua il cambiamento da minuscola a maiuscola e viceversa.
- Se si devono inserire consecutivamente due lettere uguali, si deve premere per due volte il tasto **ON|→**.
- Una volta che si ha finito di scrivere la stringa del modulo n° 1 premere **ENT** per confermare; fatto questo si può passare alla stringa del modulo n° 2, etc.
- Quando si avrà finito con tutti i moduli, si deve premere **ESC|←** per uscire e per ritornare al menù precedente delle Stringhe Macro.

ESC|← per tornare indietro

STRINGA MACRO
▲ ▼ ENT

PAR|↓

Dal Menù di Programmazione **STRINGA MACRO** con la freccia verso il basso **PAR|↓** si scende al menù di Programmazione delle Stringhe dei comandi By-me.

STR. COM. BY-ME
▲ ▼ ENT

7.3.11 LE **STR. COM BY-ME** sono le diciture che si associano ad ogni comando inviato al sistema By-me.

- Premere **ENT** per entrare nella programmazione

ENT

COMANDO N°: 1
(MAX 32)

7.3.11.1 Scegliere il numero del comando al quale si vuole assegnare una stringa.

- Scrivere il numero del comando che si vuole programmare.
- Con la freccia verso il basso **PAR|↓** si scende verso la variazione della stringa di default

PAR|↓

COMANDO N°: 1
COMANDO 01

7.3.11.2 In **COMANDO 1** è possibile programmare la stringa relativa al comando n°1.

- Seguendo la tabella del punto 7.3.1.1, si inseriscono i caratteri.
- Con il tasto **ON|→** si effettua il cambiamento da minuscola a maiuscola e viceversa.
- Se si devono inserire consecutivamente due lettere uguali, si deve premere per due volte il tasto **ON|→**.
- Una volta che si ha finito di scrivere la stringa del modulo n° 1 premere **ENT** per confermare; fatto questo si può passare alla stringa del modulo n° 2, etc.
- Quando si avrà finito con tutti i comandi, si deve premere **ESC|←** per uscire e per ritornare al menù precedente di **STR. COM. BY-ME**.

ESC|← per tornare indietro

STR. COM. BY-ME
▲ ▼ ENT

ESC|← per tornare indietro

Non essendoci più parametri da configurare, premere **ESC|←** per ritornare indietro al livello del Menù di Configurazione delle Stringhe

Programmazione dei Controlli

STRINGHE
▲ ▼ ENT

PAR|↓

Dal Menù di Programmazione delle **STRINGHE** con la freccia verso il basso **PAR|↓** si scende al menù di Programmazione dei parametri della scheda di rete.

TCP - IP
▲ ▼ ENT

7.4 In **TCP - IP** si programmano tutti i parametri relativi all'interfaccia di rete Ethernet 01712.

- Dal Menù **TCP - IP** si preme il tasto **ENT** per entrare nella programmazione.

ENT

INDIRIZZO IP
▲ ▼ ENT

7.4.1 In **INDIRIZZO IP** si programma l'indirizzo all'interfaccia di rete Ethernet 01712.

- Dal Menù **INDIRIZZO IP** si preme il tasto **ENT** per entrare nella programmazione.

ENT

BYTE 0
10 (0 - 255)

7.4.1.1 In **BYTE 0** si programma la prima cifra dell'indirizzo.

- Scrivere direttamente le cifre del primo byte (es. **10**).

PAR|↓

BYTE 1
10 (0 - 255)

7.4.1.2 In **BYTE 1** si programma la seconda cifra dell'indirizzo.

- Scrivere direttamente le cifre del secondo byte (es. **10.10**).

PAR|↓

BYTE 2
10 (0 - 255)

7.4.1.3 In **BYTE 2** si programma la terza cifra dell'indirizzo.

- Scrivere direttamente le cifre del terzo byte (es. **10.10.10**).

PAR|↓

BYTE 3
10 (0 - 255)

7.4.1.4 In **BYTE 3** si programma la quarta cifra dell'indirizzo.

- Scrivere direttamente le cifre del quarto byte (es. **10.10.10.10**).

ESC|← per tornare indietro

Non essendoci più parametri da configurare, premere **ESC|←** per ritornare indietro al livello del Menù di Programmazione dell'Indirizzo IP.

INDIRIZZO IP
▲ ▼ ENT

PAR|↓

Dal Menù **INDIRIZZO IP** con la freccia verso il basso **PAR|↓** si scende al Menù di Programmazione della maschera della sottorete locale.

NETMASK
▲ ▼ ENT

7.4.2 In **NETMASK** si programma l'indirizzo della maschera della sottorete locale.

- Dal Menù **NETMASK** si preme il tasto **ENT** per entrare nella programmazione.

ENT

BYTE 0
255 (0 - 255)

7.4.2.1 In **BYTE 0** si programma la prima cifra dell'indirizzo.

- Scrivere direttamente le cifre del primo byte (es. **255**).

PAR|↓

BYTE 1
255 (0 - 255)

7.4.2.2 In **BYTE 1** si programma la seconda cifra dell'indirizzo.

- Scrivere direttamente le cifre del secondo byte (es. **255.255**).

PAR|↓

BYTE 2
255 (0 - 255)

7.4.2.3 In **BYTE 2** si programma la terza cifra dell'indirizzo.

- Scrivere direttamente le cifre del terzo byte (es. **255.255.255**).

PAR|↓

BYTE 3
0 (0 - 255)

7.4.2.4 In **BYTE 3** si programma la quarta cifra dell'indirizzo.

- Scrivere direttamente le cifre del quarto byte (es. **255.255.255.0**).

ESC|← per tornare indietro

Non essendoci più parametri da configurare, premere **ESC|←** per ritornare indietro al livello del Menù di Programmazione dell'Indirizzo Netmask.

Programmazione dei Controlli

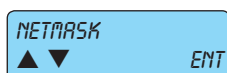

PAR|↓

Dal Menù **NETMASK** con la freccia verso il basso **PAR|↓** si scende al Menù di Programmazione dell'Indirizzo IP del Gateway.

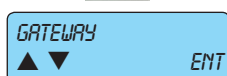

7.4.3 In **GATEWAY** si programma l'indirizzo IP del Gateway.

- Dal Menù **GATEWAY** si preme il tasto **ENT** per entrare nella programmazione.

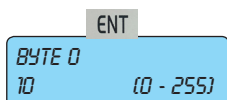

7.4.3.1 In **BYTE 0** si programma la prima cifra dell'indirizzo.

- Scrivere direttamente le cifre del primo byte (es. **10**).



7.4.3.2 In **BYTE 1** si programma la seconda cifra dell'indirizzo.

- Scrivere direttamente le cifre del secondo byte (es. **10.10**).

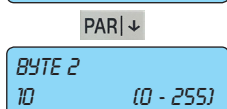

7.4.3.3 In **BYTE 2** si programma la terza cifra dell'indirizzo.

- Scrivere direttamente le cifre del terzo byte (es. **10.10.10**).

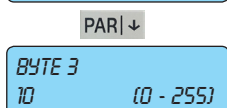

7.4.3.4 In **BYTE 3** si programma la quarta cifra dell'indirizzo.

- Scrivere direttamente le cifre del quarto byte (es. **10.10.10.10**).

ESC|← per tornare indietro

Non essendoci più parametri da configurare, premere **ESC|←** per ritornare indietro al livello del Menù di Programmazione dell'Indirizzo Gateway.

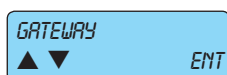

PAR|↓

Dal Menù **GATEWAY** con la freccia verso il basso **PAR|↓** si scende al Menù di Programmazione dell'Indirizzo della Porta TCP.

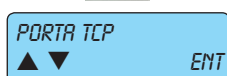

7.4.4 In **PORTA TCP** si programma l'indirizzo della porta di ascolto della scheda di rete.

- Dal Menù **PORTA TCP** si preme il tasto **ENT** per entrare nella programmazione.



7.4.4.1 In **PORTA BY ALARM** si programma l'indirizzo della porta di ascolto della scheda di rete per il sistema By-alarm.

- Premere Clear (**CLR**) e scrivere direttamente le cifre della porta.
- Dal Menù **PORTA BY ALARM** si preme il tasto **ENT** per entrare nella programmazione.



7.4.4.2 In **PORTA TCP** si programma l'indirizzo della porta di ascolto della scheda di rete per il sistema By-me.

- Premere Clear (**CLR**) e scrivere direttamente le cifre della porta (es. **8030**).
- Dal Menù **PORTA TCP BY-ME** si preme il tasto **ENT** per entrare nella programmazione.

ESC|← per tornare indietro

Non essendoci più parametri da configurare, premere **ESC|←** per ritornare indietro al livello del Menù di Programmazione dell'Indirizzo della Porta TCP.

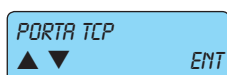

PAR|↓

Dal Menù **PORTA TCP** con la freccia verso il basso **PAR|↓** si visualizza il Menù di Programmazione del Codice di accesso.



7.4.5 In **PIN DI SISTEMA** si imposta il codice numerico a sei cifre di riconoscimento per lo scambio dati.

- Dal Menù **PIN DI SISTEMA** si preme il tasto **ENT** per entrare nella programmazione.



7.4.5.1 Scrivere il **PIN DI SISTEMA** che deve essere uguale a quello impostato nel software in By-alarm Manager.

- Premere Clear (**CLR**) e scrivere direttamente il codice a 6 cifre.
- Premere il tasto **ENT** per confermare.

ESC|← per tornare indietro

Non essendoci più parametri da configurare, premere **ESC|←** per ritornare indietro al livello del Menù di Programmazione del PIN DI SISTEMA.

Programmazione dei Controlli



ESC|← per tornare indietro

Non essendoci più parametri da configurare, premere **ESC|←** per ritornare indietro al livello del Menù di Programmazione TCP - IP.

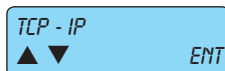

PAR|↓

Dal Menù *TCP - IP* con la freccia verso il basso **PAR|↓** si scende al Menù di Programmazione delle Macro.

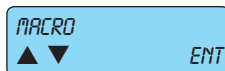

7.5 In *MACRO* si programmano tutte le funzioni relative alle macroistruzioni della centrale.
 • Dal Menù *MACRO* si preme il tasto **ENT** per entrare nella programmazione.

ENT



PAR|↓

7.5.1 Scegliere il *NUMERO DELLA MACRO* da configurare.
 • Scrivere il numero della macro da configurare.



PAR|↓

7.5.2 In *MODO SCATENANTE* si programma l'evento che farà attivare la macro.
 • Scrivere il numero del **modo**, scegliendolo tra quelli mostrati nella prima colonna della tabella che segue.



PAR|↓

7.5.3 In *TIPO SCATENANTE* si programma il secondo parametro dell'evento che farà attivare la macro.
 • Scrivere il numero del **tipo**, scegliendolo tra quelli mostrati nella seconda colonna della tabella che segue.



PAR|↓

7.5.4 In *MODO BLOCCO* si programma l'evento che farà bloccare la macro.
 • Scrivere il numero del **modo**, scegliendolo tra quelli mostrati nella prima colonna della tabella sotto.

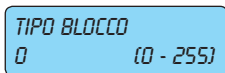

7.5.5 In *TIPO BLOCCO* si programma il secondo parametro dell'evento che farà bloccare la macro.
 • Scrivere il numero del tipo, scegliendolo tra quelli mostrati nella seconda colonna della tabella sotto.

Progr.	Tipo	Descrizione della funzione
	0	Evento nullo
1	1 - 64	Allarme Zona [1 - 64]
2	1 - 64	Ripristino da Allarme Zona [1 - 64]
3	1 - 64	Esclusione Zona [1 - 64]
4	1 - 64	Reinclusione Zona [1 - 64]
5	1 - 64	Tamper Zona [1 - 64]
6	1 - 50	Inserimento Codice Utente [1 - 50]
6	129 - 178	Inserimento Codice di Emergenza Utente [1 - 50]
7	xx	Vedere tabella successiva
8	1 - 64	Allarme Multiplo di Zona [1 - 64]
9	1 - 64	Ripristino da Allarme Multiplo di Zona [1 - 64]
10	1 - 64	Allarme Tamper Multiplo di Zona [1 - 64]
11	1 - 64	Ripristino Tamper Multiplo di Zona [1 - 64]
12	1 - 8	Allarme Tamper Tastiera [1 - 8]
13	1 - 8	Ripristino Tamper Tastiera [1 - 8]
14	1 - 14	Allarme Ingresso Tamper su espansione di zone 01709 [1 - 14]
15	1 - 14	Ripristino da Allarme Ingresso Tamper su espansione di zone 01709 [1 - 14]
16 - 20	= = =	Valori non usati
21	1 - 64	Esclusione automatica della Zona [1 - 64]
22	1 - 64	Reinclusione da Esclusione automatica della Zona [1 - 64]
23	0	Mancanza Rete centrale
24	0	Ripristino Rete centrale
25	0	Batteria Bassa centrale
26	0	Ripristino Batteria centrale

Progr.	Tipo	Descrizione della funzione
27	0	Batteria Mancante centrale
28	== =	Valore non usato
29	1 - 8	Acceso ON Area [1 - 8]
30	1 - 8	Spento da Acceso ON Area [1 - 8]
31	1 - 8	Acceso INT Area [1 - 8]
32	1 - 8	Spento da Acceso INT Area [1 - 8]
33	1 - 8	Acceso PAR Area [1 - 8]
34	1 - 8	Spento da Acceso PAR Area [1 - 8]
35	1 - 64	Allarme Mascheramento Zona [1 - 64]
36	0	Inserimento Codice Installatore [0]
37	1 - 8	Codice Errato su Tastiera [1 - 8]
38	1 - 8	Inizio Sospensione Area [1 - 8]
39	1 - 8	Fine Sospensione Area [1 - 8]
40	== =	Valore non usato
41	1 - 8	Accensione automatica Area [1 - 8]
42	1 - 8	Spegnimento automatico Area [1 - 8]
43	1 - 64	Attivazione Uscita [1 - 64]
44	1 - 64	Disattivazione Uscita [1 - 64]
45	== =	Valori non usati
46	== =	Valori non usati
47 - 55	== =	Valori non usati
56	1 - 8	Blocco Tastiera [1 - 8]
57	1 - 8	Sblocco Tastiera [1 - 8]
58	1 - 8	Attivazione Macro [1 - 8]
59	1 - 20	Blocco Macro [1 - 20]
60	1 - 20	Reset Macro [1 - 20]
61	== =	Valori non usati
62	1 - 8	Disattivato Programmatore Orario per Area [1 - 8]
63	1 - 8	Attivato Programmatore Orario per Area [1 - 8]
64	1 - 16	Allarme Ingresso Tamper su espansione delle uscite 01710 [1 - 16]
65	1 - 16	Ripristino da Allarme Ingresso Tamper su espansione delle uscite 01710 [1 - 16]
66 - 67	== =	Valori non usati
68	1 - 8	Inserito Straordinario su Area [1 - 8]
69	== =	Valori non usati
70	1 - 14	Allarme Tamper Comunicazione 01709 [1 - 14]
71	1 - 16	Allarme Tamper Comunicazione 01710 [1 - 16]
72	1 - 8	Allarme Tamper Comunicazione Tastiere [1 - 8]
73	1 - 50	Corretta Lettura TAG [1 - 50]
74	1 - 8	Tag non valido Inseritore [1 - 8]
75	1 - 50	Codice Utente abilitato [1 - 50]
76	1 - 50	Codice Utente disabilitato [1 - 50]
77	1 - 64	Reset Zona [1 - 64]
78	== =	Valore non usato
79		Varco Bloccato
80		Varco Sbloccato
81-107	== =	Valori non usati
108	1 - 8	Allarme Tamper Inseritore [1 - 8]
109	1 - 8	Allarme Tamper comunicazione Inseritore [1 - 8]
110	1 - 8	Ripristino Tamper Inseritore [1 - 8]
111	1 - 32	Comando By-me [1 - 32]
112	1 - 50	Codice utente da By-me [1 - 50]
113	1 - 50	Codice emergenza da By-me [1 - 50]

- Soltanto per il **MODO 7** possono essere inseriti questi valori nel **TIPO**:

Progr.	Tipo	Descrizione della funzione
7	0 - 53	Valori non usati
7	54	Reset di Sistema (Watch Dog)
7	55	Cambio Codici
7	56	Reset Codici
7	57	Reset della programmazione ai Valori di default
7	58	Codice Installatore 1
7	59	Codice Installatore 2
7	60	Mancanza Linea Telefonica
7	61	Ripristino Linea Telefonica
7	62	Invio Memoria Eventi
7	63	Interruzione delle telefonate
7	64	Cambio Data del sistema
7	65	Dispaccio Rapina
7	66	Dispaccio Fuoco
7	67	Dispaccio Medico
7	68	Programmazione Remota a buon fine
7	69	Programmazione Remota non a buon fine
7	70	Accesso Remoto Negato
7	71	Tamper centrale
7	72	Ripristino Tamper centrale
7	73	Autotest
7	74	Inizio Telegestione Utente o Installatore
7	75	Fine Telegestione Utente o Installatore
7	76	Fine Connessione Locale PC
7	77	Inizio Connessione Locale PC
7	78	Inizio Fascia Oraria di Blocco dei codici
7	79	Fine Fascia Oraria di Blocco dei codici
7	80	Inizio del Periodo di test delle zone
7	81	Fine del Periodo di test delle zone
7	82	Attivato Relè Allarme 1 (doppio scambio)
7	83	Disattivato Relè Allarme 1 (doppio scambio)
7	84	Mancanza segnale GSM su 01706
7	85	Ripristino segnale GSM su 01706
7	86	Attivato Relè 2 (singolo scambio)
7	87	Disattivato Relè 2 (singolo scambio)
7	88	Valori non usati
7	89	Valori non usati
7	90	Inizio Preallarme
7	91	Reset Preallarme
7	92	SIM Scarica
7	93	SIM Ricaricata
7	94	SIM in Scadenza
7	113	Reset scheda di rete
7	118	Allarme Jamming GSM
7	119	Ripristino Allarme Jamming GSM
7	122	Autoapprendimento

PAR | ↓

BLOCC. DA P.O.

NO

PAR | ↓

7.5.6 Con un **SI** in **BLOCCATA DA P.O.** si fa in modo che la macro possa essere bloccata dal Programmatore Orario.

- Premere **CLR** per cambiare la programmazione.

Programmazione dei Controlli

AUTORESTART
NO

PAR|↓

RITARDI IN
MINUTI

PAR|↓

MEMO ATTIVAZ.
NO

PAR|↓

CONDIZIONATA
NO

PAR|↓

CODICE UTENTE
NO

PAR|↓

OPERAZIONI MACRO
▲ ▼ ENT

ENT

COMANDO OPERAZ. 1
0 (MAX. 20)

PAR|↓

OPZIONI OPER. 1
0 (MAX. 255)

7.5.7 Con un **SI** in **AUTORESTART** si fa in modo che la macro continui automaticamente a girare.
• Premere **CLR** per cambiare la programmazione.

7.5.8 In **RITARDO IN MINUTI** si stabilisce la base dei tempi dell'eventuale ritardo.
• Premere CLR per cambiare la programmazione.

7.5.9 Con un **SI** in **MEMO ATTIVAZIONE** si fa in modo che il momento dell'attivazione della macro venga memorizzato nella memoria eventi della centrale.
• Premere **CLR** per cambiare la programmazione.

7.5.10 Con un **SI** in **CONDIZIONATA** si fa in modo che l'evento di "blocca macro" non sia considerato come effettivo blocco della macro, ma come condizione di partenza della macro stessa.
• Premere **CLR** per cambiare la programmazione.

7.5.11 Con un **SI** in **CODICE UTENTE** si fa in modo che l'Utente con il proprio codice possa attivare la macro.
• Premere CLR per cambiare la programmazione.

7.5.12 In **OPERAZIONI MACRO** si programmano le operazioni che la macro dovrà eseguire.
• Premere **ENT** per entrare nella programmazione.

7.5.12.1 In **COMANDO OPERAZIONI 1** si inserisce il primo dei 16 comandi che la macro dovrà eseguire.
• Scrivere il numero del comando desiderato, consultando la tabella sotto riportata.

7.5.12.2 In **OPZIONI OPERAZIONI 1** si inserisce il parametro che completa il comando dell'operazione appena programmato.
• Scrivere il numero dell'opzione desiderata, consultando la tabella sotto riportata.

Comandi	Opzioni	Descrizione della funzione
0	0	Nessuna funzione
1	1 - 8	Accensione in modalità ON dell'Area [1 - 8]
2	1 - 8	Accensione in modalità INTERNA dell'Area [1 - 8]
3	1 - 8	Accensione in modalità PARZIALIZZATA dell'Area [1 - 8]
4	1 - 8	Spegnimento dell'Area [1 - 8]
5	1 - 64	Escludi zona [1 - 64]
6	1 - 64	Reincludi zona [1 - 64]
7	1 - 64	Attivazione uscita [1 - 64]
8	1 - 64	Disattivazione uscita [1 - 64]
9	1 - 20	Start Macro [1 - 20]
10	1 - 20	Stop Macro [1 - 20]
11	1 - 20	Reset Macro [1 - 20]
12	1 - 20	Abilita Macro [1 - 20]
13	1 - 20	Disabilita Macro [1 - 20]
14	1 - 50	Blocca Codici Utente [1 - 50]
15	1 - 50	Sblocca Codici Utente [1 - 50]
16	1 - 8	Blocca tastiere [1 - 8]
17	1 - 8	Sblocca tastiere [1 - 8]
18	1-32	Comando By-me [1-32]
19	0 - 255	Inserimento di un Ritardo in minuti o secondi (vedi punto 7.5.8)

ESC|← per tornare indietro

Non essendoci più parametri da configurare, premere **ESC|←** per ritornare indietro al livello del Menù delle Operazioni Macro.

Programmazione dei Controlli



ESC|← per tornare indietro

Quando si avrà finito con la configurazione di tutte le Macro, si deve premere **ESC|←** per uscire dalla programmazione delle Macro per ritornare al menù principale delle Macro.

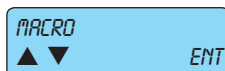

PAR|↓

Dal Menù **MACRO** con la freccia verso il basso **PAR|↓** si scende al Menù della Visione della Memoria eventi.



ENT

- 7.6** In visione memoria si possono controllare tutti gli eventi accaduti alla centrale con data e ora.
- Premere **ENT** per entrare nella visualizzazione.

Memoria Eventi: • la centrale possiede una memoria in cui vengono registrati con data e ora tutti gli eventi di anomalia, di accensione e spegnimento, dei codici digitati e gli stati di allarme e di ripristino delle zone; gli eventi memorizzati sono 500 che si aggiornano automaticamente, cancellando sempre il più vecchio.

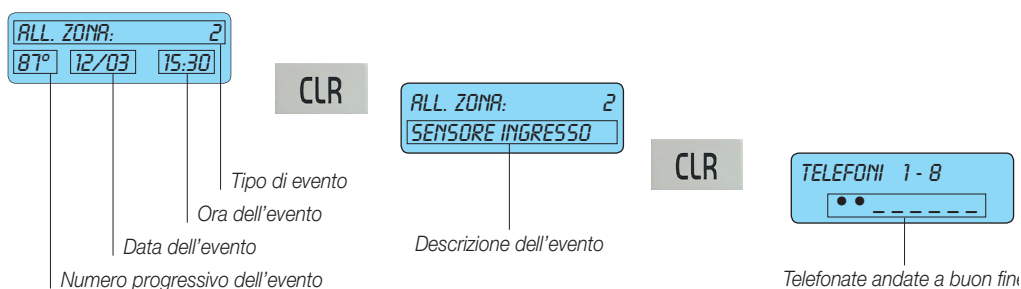

PAR|↓



ENT

- 7.7** Nel Menù **VERSIONE SOFTWARE** è possibile visualizzare la versione software della centrale.
- Premere **ENT** per entrare nella programmazione.

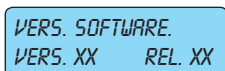

ESC|← per tornare indietro

Non essendoci più parametri da configurare, premere **ESC|←** per ritornare indietro al livello del Menù di Configurazione della Versione Software.



PAR|↓

Dal Menù **VERSIONE SOFTWARE** con la freccia verso il basso **PAR|↓** si scende al menù di Programmazione di Default della centrale.



ENT

- 7.8** Nel Menù **PROGRAMMAZIONE DI DEFAULT** è possibile riportare la programmazione della centrale ai valori di default.
- Premere **ENT** per entrare nella programmazione.

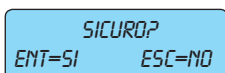

- 7.8.1** Rispondere alla domanda **SICURO?**.

- Premere **ENT** per confermare il reset ai valori di default.
- Premere **ESC|←** per annullare la funzione.

a) dopo aver premuto il tasto **ENT**, attendere la fine del reset. Automaticamente si ritorna al Menù di programmazione di default.

b) dopo aver premuto il tasto **ESC|←**, si ritorna al Menù di programmazione di default.

ESC|← per tornare indietro



PAR|↓

Dal Menù **PROGRAMMAZIONE DI DEFAULT 1** con la freccia verso il basso **PAR|↓** si scende al menù di Programmazione di Default della centrale.

Programmazione dei Controlli

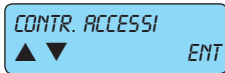

- 7.9** In **CONTROLLO ACCESSI** si programmano le funzioni avanzate degli INSERITORI.
- Premere **ENT** per entrare nella programmazione.

ENT



- 7.10.1** In **LED ATTIVI** si programma su quale inseritore i led visualizzeranno gli stati della centrale.
- Premere **ENT** per entrare nella programmazione.

ENT

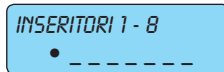

- 7.10.1.1** Selezionare gli inseritori nei quali il led saranno attivi.
- Inserire il numero **1-2-3-4-5-6-7-8** relativo all'inseritore nel quale i led dovranno essere sempre attivi; l'accensione dell'indicatore confermerà la corretta programmazione. Per deselegionare l'inseritore deve essere eseguita la stessa operazione.
- Modalità veloce:** il tasto 9 seleziona tutto e il tasto 0 deselegionna tutto.
- L'inseritore si identifica con l'indirizzo ad esso dato (vedi le indicazioni riportate sul manuale di installazione dell'inseritore).
 - Gli inseritori nei quali i led non saranno attivi saranno sempre spenti; avvicinando la chiave all'inseritore si attiveranno segnalando lo stato della centrale.

ESC|← per tornare indietro

Non essendoci più parametri da configurare, premere **ESC|←** per ritornare indietro al livello del Menù dei Led attivi.



ESC|← per tornare indietro

Non essendoci più parametri da configurare, premere **ESC|←** per ritornare indietro al livello del Menù del Controllo Accessi.

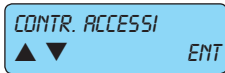

ESC|← per tornare indietro Non essendoci più parametri da configurare, premere **ESC|←** per ritornare indietro al livello del Menù Controlli.

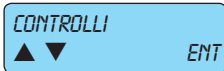

PAR|↓

Dal Menù dei **CONTROLLI** con la freccia verso il basso **PAR|↓** si visualizza il Menù del Programmatore Orario.

8. Programmatore Orario

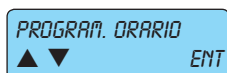

8. In **PROGRAMMATORE ORARIO** si configurano tutti i parametri del Programmatore Orario.
- Premere **ENT** per entrare nella programmazione.

ENT



- 8.1 In **FASCE ORARIE** si programmano per ogni giorno della settimana le funzioni che la centrale dovrà automaticamente eseguire.
- Premere **ENT** per entrare nella programmazione.

ENT



- 8.1.1 In **LUNEDÌ** si programmano le operazioni che la centrale eseguirà nel giorno della settimana.
- Premere **ENT** per entrare nella programmazione.
 - Con la freccia verso il basso **PAR|↓** si scende agli altri giorni della settimana.

ENT



- 8.1.1.1 Scegliere l' **OPERAZIONE** da programmare.
- Scrivere il numero dell'operazione che si vuole programmare.
 - Con la freccia verso il basso **PAR|↓** si scende verso la Programmazione di tutti i parametri dell'operazione prescelta.

PAR|↓



- 8.1.1.2 Programmazione dell' **ORA** in cui sarà eseguita l'operazione.
- Scrivere direttamente le cifre dell'ora.

PAR|↓



- 8.1.1.3 Programmazione del **MINUTO** in cui sarà eseguita l'operazione.
- Scrivere direttamente le cifre del minuto.

PAR|↓



- 8.1.1.4 Programmazione il **TIPO** di operazione che sarà eseguita.
- Scrivere direttamente il numero del **tipo**, consultando la tabella sotto riportata.

PAR|↓



- 8.1.1.5 In **AUSILIARI** si inserisce il parametro che completa il comando dell'operazione appena programmato.
- Scrivere il numero dell'opzione **ausiliari**, consultando la tabella sotto riportata.

Comandi	Opzioni	Descrizione della funzione
0	0	Nessuna funzione
1	1 - 8	Accensione in modalità ON dell'Area [1 - 8]
2	1 - 8	Accensione in modalità INTERNA dell'Area [1 - 8]
3	1 - 8	Accensione in modalità PARZIALIZZATA dell'Area [1 - 8]
4	1 - 8	Spegnimento dell'Area [1 - 8]
5	1 - 64	Escludi zona [1 - 64]
6	1 - 64	Reincludi zona [1 - 64]
7	1 - 64	Attivazione uscita [1 - 64]
8	1 - 64	Disattivazione uscita [1 - 64]
9	1 - 20	Start Macro [1 - 20]
10	1 - 20	Stop Macro [1 - 20]
11	1 - 20	Reset Macro [1 - 20]
12	1 - 20	Abilita Macro [1 - 20]
13	1 - 20	Disabilita Macro [1 - 20]
14	1 - 50	Blocca Codici Utente [1 - 50]
15	1 - 50	Sblocca Codici Utente [1 - 50]
16	1 - 8	Blocca tastiere [1 - 8]
17	1 - 8	Sblocca tastiere [1 - 8]
18	1-32	Comando By-me [1-32]
19	0 - 255	Inserimento di un Ritardo in minuti o secondi (vedi punto 7.5.8)

Programmazione Orario

PAR|↓

OPERAZIONE 1
(MAX. 32)

Non essendoci più programmazioni da effettuare, si ritorna all' **OPERAZIONE 1**.

- Riprendere dal punto 8.1.1.1 e ripetere la programmazione per tutte le operazioni desiderate.

ESC|← per tornare indietro

Quando si avrà finito con la configurazione di tutte le operazioni desiderate, si deve premere **ESC|←** per uscire dalla programmazione e ritornare al giorno lunedì.

LUNEDÌ
▲ ▼ ENT

PAR|↓

Dal Menù **LUNEDÌ** con la freccia verso il basso **PAR|↓** si scende al menù del **MARTEDÌ**; così si programmano tutte le funzioni di tutti i giorni della settimana.

MARTEDÌ
▲ ▼ ENT

ESC|← per tornare indietro

Dopo aver programmato tutte le operazioni desiderate per tutti i giorni della settimana, premere **ESC|←** per tornare al Menù delle Fasce Orarie.

FASCE ORARIE
▲ ▼ ENT

PAR|↓

Dal Menù **FASCE ORARIE** con la freccia verso il basso **PAR|↓** si scende al menù della Programmazione delle Festività.

FESTIVITÀ
▲ ▼ ENT

8.2 Nelle **FESTIVITÀ** si programmano i periodi festivi in cui le programmazioni delle accensioni e spegnimenti non saranno eseguite dalla centrale.

- Premere **ENT** per entrare nella programmazione.

ENT

FESTIVITÀ 1
(MAX. 16)

8.2.1 Scegliere il numero della **FESTIVITÀ** da programmare.

- Scrivere il numero della festività delle 16 possibili.

PAR|↓

GIORNO INIZIO
0 (MAX. 31)

8.2.2 Si programma il **GIORNO DI INIZIO** del periodo festivo.

- Scrivere il giorno della data d'inizio.

PAR|↓

MESE INIZIO
0 (MAX. 12)

8.2.3 Si programma il **MESE DI INIZIO** del periodo festivo.

- Scrivere il mese della data d'inizio.

PAR|↓

GIORNO FINE
0 (MAX. 31)

8.2.4 Si programma il **GIORNO DELLA FINE** del periodo festivo.

- Scrivere il giorno della data della fine.

PAR|↓

MESE FINE
0 (MAX. 12)

8.2.5 Si programma il **MESE DELLA FINE** del periodo festivo.

- Scrivere il mese della data della fine.

ESC|← per tornare indietro

Non essendoci più parametri da configurare, premere **ESC|←** per ritornare indietro al livello del Menù di Configurazione delle Festività.

FESTIVITÀ
▲ ▼ ENT

ESC|← per tornare indietro

Non essendoci più parametri da configurare, premere **ESC|←** per ritornare indietro al livello del Menù di Configurazione del Programmatore Orario

PROGRAM. ORARIO
▲ ▼ ENT

PAR|↓

Dal Menù del **PROGRAMMATORE ORARIO** della centrale con la freccia verso il basso **PAR|↓** si visualizza il Menù di Programmazione del Comunicatore telefonico.

9. Telefonico



ENT

9. In **TELEFONICO** si configurano tutti i parametri del Comunicatore Telefonico.
- Premere **ENT** per entrare nella programmazione.

Affinchè il Comunicatore Telefonico possa funzionare correttamente è prima necessario entrare nel menù **CONFIGURAZIONE -> MODULO GSM** ed impostare il valore 1÷4 associato al gestore della SIM utilizzata. Per i dettagli si veda il par. 1.3.



ENT

- 9.1 In **NUMERI DI TELEFONO** si programmano i numeri e le proprietà che riguardano le comunicazioni telefoniche.
- Premere **ENT** per entrare nella programmazione.



PAR|→

- 9.1.1 Scegliere il **NUMERO DEL TELEFONO** che si vuole programmare.

- Scrivere quale Telefono si vuole programmare.
- Con la freccia verso il basso **PAR|↓** si scende verso la Programmazione di tutti i parametri del numero di telefono prescelto.

Attenzione: Gli eventi rapina, furto, manomissione devono essere associati almeno al primo numero di telefono.

Questo per garantire che in caso di contemporaneità degli eventi vengano trasmessi come prioritari la rapina, il furto e la manomissione.



- 9.1.2 In **PROTOCOLLO** si programmano le modalità di comunicazione del comunicatore telefonico per il numero prescelto.
- Scrivere il numero della modalità desiderata consultando la tabella sotto riportata:

Prog.	Tipo di funzione	Descrizione
0	SIA	Formato digitale per ricevitori digitali in protocollo SIA
1	VOCALE	Formato per inviare messaggi vocali predefiniti e preregistrati in centrale
2	CONTACT ID	Formato digitale per ricevitori digitali in protocollo CONTACT ID
3	SMS	Formato per inviare messaggi SMS predefiniti e preregistrati in centrale



ENT

- 9.1.3 In **CIFRE NUMERO** si programmano le cifre che lo compongono.

- Dal menù **CIFRE NUMERO** si preme il tasto **ENT** per entrare nella programmazione.



- 9.1.3.1 Si programma il numero di telefono che sarà chiamato.

- Premere **CLR** per cancellare il numero corrente.
- Scrivere il **nuovo numero**.
- Premere **ENT** per confermare il nuovo numero.

Nota Bene:

- Nel caso sia presente il modulo 01706 (comunicatore GSM) e il modulo 01708 (comunicatore PSTN) il sistema esegue tutte le chiamate prima con il modulo 01708 e successivamente con il 01706. Nel caso si voglia dar priorità di chiamata al modulo GSM inserire la lettera G prima delle cifre del numero di telefono (ad esempio G335123456). Per inserire la lettera G occorre premere il tasto **ON** durante l'inserimento delle cifre.

- Nel caso in cui il modulo 01708 (comunicatore PSTN) debba effettuare una pausa durante la composizione del numero (es. una pausa dopo lo 0 per uscire da un centralino), inserire la lettera W in concomitanza della pausa tra le cifre del numero di telefono (ad esempio 0W12345678). Per inserire la lettera W occorre premere il tasto **PAR|↓** durante l'inserimento delle cifre.

ESC|← per tornare indietro

Non essendoci più parametri da configurare, premere **ESC|←** per ritornare indietro al livello del Menù di Programmazione delle Cifre del Numero.



PAR|↓

Dal Menù di Programmazione delle **CIFRE DEL NUMERO** con la freccia verso il basso **PAR|↓** si scende al menù di Programmazione del Codice cliente.

CODICE CLIENTE
▲ ▼ ENT

9.1.4 Il **CODICE CLIENTE** è il codice che viene inviato nelle comunicazioni digitali SIA e CONTACT ID e che identificano l'utente chiamante. Nel protocollo VOCALE corrisponde all'indice del messaggio vocale relativo all'area di interesse.

- Premere il tasto **ENT** per entrare nella programmazione.
- È indispensabile per i centri di ricezione e di controllo per riconoscere l'utente che invia una chiamata; per sapere quale codice inserire deve essere interpellato il centro stesso che darà l'informazione necessaria.
- Per il protocollo SIA è composto da 6 cifre, partendo da sinistra.
- Per il protocollo CONTACT ID è composto da 4 cifre, partendo da sinistra.
- Per il protocollo VOCALE con l'ultima cifra si identifica il messaggio iniziale da utilizzare tra quelli previsti e registrati per le aree.

Nota: Il codice cliente 000000 di default utilizza comunque il messaggio n.1

ENT

CODICE CLIENTE
0 0 0 0 0 0

9.1.4.1 Si programma il valore del codice prescelto.

- Premere **CLR** per cancellare il codice corrente.
- Scrivere il **nuovo codice**.
- Premere **ENT** per confermare il nuovo codice.

ESC|← per tornare indietro

Non essendoci più parametri da configurare, premere **ESC|←** per ritornare indietro al livello del Menù di Programmazione del Codice Cliente.

CODICE CLIENTE
▲ ▼ ENT

PAR|↓

Dal **CODICE CLIENTE** con la freccia verso il basso **PAR|↓** si scende al Menù di associazione dei Tentativi delle telefonate con il numero di telefono precedentemente prescelto.

TENTATIVI
3 (MAX. 15)

9.1.5 I **TENTATIVI** si riferiscono al numero massimo di telefonate che la centrale eseguirà sul numero di telefono prescelto qualora non andassero a buon fine.

- Scrivere il numero desiderato.

PAR|↓

STOP TELEF.
NO

9.1.6 Un **SI** su **STOP TELEFONATE** abilita l'interruzione delle chiamate telefoniche quando l'utente chiamato premerà il **tasto 4** sul telefono e di attivare direttamente la telegestione utente premendo il **tasto 3** sul telefono.

- Premere **CLR** per cambiare la programmazione.

PAR|↓

ALLARME ZONA
▲ ▼ ENT

9.1.7 In **ALLARME ZONA** si programmano le zone che attiveranno le chiamate telefoniche.

- Dal menù **ALLARME ZONE** si preme il tasto **ENT** per entrare nella programmazione.

ENT

ZONA 1 - 8

9.1.7.1 Con **ZONA 1 - 8** si programma quale zona provocherà l'attivazione della chiamata telefonica in caso di allarme.

- Per ogni gruppo di zone, scrivere il numero **1-2-3-4-5-6-7-8** relativo alle zone che dovranno attivare le chiamate telefoniche.

Modalità veloce: il tasto 9 seleziona tutto e il tasto 0 diseleziona tutto.

- L'accensione del simbolo confermerà l'avvenuta associazione.
- Per togliere l'associazione scrivere il numero desiderato.

PAR|↓

ZONA 57 - 64

ESC|← per tornare indietro

Non essendoci più parametri da configurare, premere **ESC|←** per ritornare indietro al livello del Menù degli Allarmi di Zona.

ALLARME ZONA
▲ ▼ ENT

PAR|↓

Da **ALLARME ZONA** con la freccia verso il basso **PAR|↓** si scende al Menù di associazione dei Ripristini da allarmi di zone con il numero di telefono precedentemente prescelto.

RIPRISTINO ZONA
▲ ▼ ENT

9.1.8 In **RIPRISTINO ZONA** si programmano le zone che attiveranno le chiamate telefoniche.

- Dal menù **RIPRISTINO ZONA** si preme il tasto **ENT** per entrare nella programmazione.

ENT

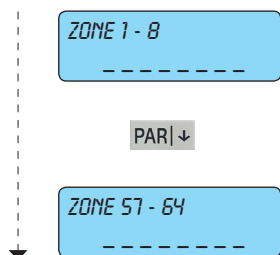

9.1.8.1 Con **ZONA 1 - 8** si programma quale zona provocherà l'attivazione della chiamata telefonica in caso di ripristino da allarme.

- Per ogni gruppo di zone, scrivere il numero **1-2-3-4-5-6-7-8** relativo alle zone che dovranno attivare le chiamate telefoniche.

Modalità veloce: il tasto 9 seleziona tutto e il tasto 0 deselecta tutto.

- L'accensione del simbolo confermerà l'avvenuta associazione.
- Per togliere l'associazione scrivere il numero desiderato.

ESC|← per tornare indietro

Non essendoci più parametri da configurare, premere **ESC|←** per ritornare indietro al livello del Menù di Ripristino da allarme di Zona.



ESC|←

Da **RIPRISTINO ZONA** premere **ESC|←** per ritornare al Menù di programmazione telefono n. 1.



9.1.9 Selezionando il numero 2, si sceglie il Numero di Telefono 2 e scorrendo la programmazione appena vista per il Numero di Telefono 1 (partendo dal punto 9.1.1) si configurano tutti i parametri.

- Quando si avrà finito con la configurazione di tutti i numeri desiderati, si deve premere per uscire dalla programmazione dei singoli codici per ritornare al menù precedente dei Numeri di Telefono.

ESC|← per tornare indietro



PAR|↓

Dal Menù dei **NUMERI TELEFONO** con la freccia verso il basso **PAR|↓** si scende al menù di Programmazione dei Parametri Telefonici.



9.2 In **PARAMETRI TELEFONICI** si programmano tutti i parametri che riguardano le comunicazioni telefoniche. Premere **ENT** per entrare nella programmazione.

ENT

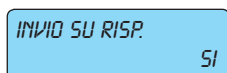

PAR|↓

9.2.1 Un **SI** su **INVIO SU RISPOSTA** fa in modo che la centrale invii i messaggi vocali programmati dopo una risposta vocale alla chiamata (es. *Pronto?*).

- Un **NO** fa in modo che il messaggio inizi comunque, senza aspettare la risposta.
- Premere **CLR** per cambiare la programmazione.



PAR|↓

9.2.2 La **PAUSA TENTATIVI** si riferisce al tempo in secondi che deve intercorrere tra il secondo ed il terzo tentativo qualora le chiamate telefoniche impostate (vedi punto 9.1.7) non andassero a buon fine.

- Scrivere i secondi della pausa.

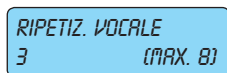

PAR|↓

9.2.3 La **RIPETIZIONE VOCALE** è il numero di volte che l'intero messaggio vocale dovrà essere ripetuto per ogni chiamata telefonica vocale.

- Scrivere il numero desiderato.

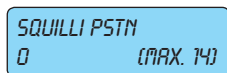

PAR|↓

9.2.4 In **SQUILLI PSTN** si programma il numero di squilli telefonici rilevati dalla centrale sulla linea cablata; raggiunto il quale si attiverà la Telegestione Utente.

- Scrivere il numero desiderato.



PAR|↓

9.2.5 In **SQUILLI GSM** si programma il numero di squilli telefonici rilevati dalla centrale sulla linea GSM; raggiunto il quale si attiverà la Telegestione Utente.

- Scrivere il numero desiderato.

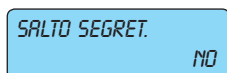

PAR|↓

9.2.6 Un **SI** su **SALTO SEGRETERIA** fa in modo che la centrale in caso di chiamata per Telegestione Utente attivi la funzione.

- Programmando **NO**, la centrale controllerà soltanto il numero degli squilli telefonici visti al punto 9.2.7.



ENT

9.2.7 In **NUMERO CSM AUSILIARIO** si programma il numero del centro servizio messaggi nel caso in cui si utilizzi un operatore telefonico diverso da quelli indicati nell'elenco al punto 9.1.2.

- Dal menù **NUMERO CSM AUS.** si preme il tasto **ENT** per entrare nella programmazione.

NUMERO CSM AUS

Si programma il numero del centro servizio messaggi.

- Premere **CLR** per cancellare il numero corrente.
- Scrivere il nuovo numero.
- Premere **ENT** per confermare il nuovo numero.

ESC|← per tornare indietro

NUMERO CSM AUS.
▲ ▼ ENT

Dal Menù *NUMERO CSM AUSILIARIO* con la freccia verso il basso **PAR|↓** si scende al menù di Programmazione della SIM.

PAR|↓

SIM RICARICABILE
NO

9.2.7 Un **SI** su *SIM RICARICABILE* si definisce che la SIM inserita è ricaricabile, quindi sarà possibile conoscere il credito residuo e si potrà inoltre programmare la sua scadenza annuale.

ATTENZIONE: Informiamo il cliente che Vimar non può garantire il funzionamento del servizio di verifica credito residuo della SIM, in quanto detta funzione dipende dalle scelte operative del proprio gestore di telefonia mobile.

- Premere **CLR** per cambiare la programmazione.

PAR|↓

RICONOSC. NUMERO
NO

9.2.8 Un **SI** su *RICONOSCIMENTO NUMERO* mette la centrale in grado di riconoscere il numero chiamante tra quelli impostati e di attivare direttamente la telegestione utente premendo il tasto 3 sul telefono e, se programmate, le uscite attive.

- Premere **CLR** per cambiare la programmazione.

PAR|↓

RING BACK
SI

9.2.9 *RING BACK* è una funzione non utilizzata.

- Premere **CLR** per cambiare la programmazione.

ESC|← per tornare indietro

Non essendoci più parametri da configurare, premere **ESC|←** per ritornare indietro al livello del Menù di Configurazione dei Parametri Telefonici.

PARAMETRI TELEF.
▲ ▼ ENT

Dal Menù dei *PARAMETRI TELEFONICI* con la freccia verso il basso **PAR|↓** si scende al menù di Programmazione degli Eventi Associati.

PAR|↓

EVENTI ASSOCIATI
▲ ▼ ENT

9.3 In *EVENTI ASSOCIATI* si programmano per ogni numero di telefono gli eventi che dovranno essere comunicati. Premere **ENT** per entrare nella programmazione.

ENT

TELEFONI 1 - 8

9.3.1 Per tutti i seguenti eventi da associare ai numeri di telefono, ci si deve attenere alle seguenti indicazioni:

- per ogni gruppo di numeri di telefono, scrivere il numero **1-2-3-4-5-6-7-8** relativo alle cifre che devono essere associate.

Modalità veloce: il tasto 9 seleziona tutto e il tasto 0 deseleziona tutto.

- L'accensione del simbolo confermerà l'avvenuta associazione.
- Per togliere l'associazione scrivere il numero desiderato.
- Premere **ESC|←** per uscire dalla programmazione.

PAR|↓

TELEFONI 9 - 16

ESC|← per tornare indietro

PAR|↓

TAMPER
▲ ▼ ENT

9.3.2 In *TAMPER* si programma su quali numeri di telefono sarà inviata la comunicazione dell'antimanomissione, del guasto sirena, del guasto dispositivi antirapina e del guasto sensore.

PAR|↓

MASCHERAMENTO
▲ ▼ ENT

9.3.3 In *MASCHERAMENTO* si programma su quali numeri di telefono sarà inviata la comunicazione del mascheramento.

PAR|↓

ESCLUSA ZONA
▲ ▼ ENT

9.3.4 In *ESCLUSA ZONA* si programma su quali numeri di telefono sarà inviata la comunicazione di avvenuta esclusione di zona.

PAR|↓

- | | |
|---|---|
|  <div style="border: 1px solid black; background-color: #e0f0ff; padding: 5px; margin-bottom: 5px;"> DN - OFF AREA 1
 ▲ ▼ ENT </div> <div style="text-align: center; margin-bottom: 5px;">PAR ↓</div> <div style="border: 1px solid black; background-color: #e0f0ff; padding: 5px; margin-bottom: 5px;"> DN - OFF AREA 8
 ▲ ▼ ENT </div> <div style="text-align: center; margin-bottom: 5px;">PAR ↓</div> <div style="border: 1px solid black; background-color: #e0f0ff; padding: 5px; margin-bottom: 5px;"> MANCANZA RETE
 ▲ ▼ ENT </div> <div style="text-align: center; margin-bottom: 5px;">PAR ↓</div> <div style="border: 1px solid black; background-color: #e0f0ff; padding: 5px; margin-bottom: 5px;"> MANC. BATTERIA
 ▲ ▼ ENT </div> <div style="text-align: center; margin-bottom: 5px;">PAR ↓</div> <div style="border: 1px solid black; background-color: #e0f0ff; padding: 5px; margin-bottom: 5px;"> BATTERIA BASSA
 ▲ ▼ ENT </div> <div style="text-align: center; margin-bottom: 5px;">PAR ↓</div> <div style="border: 1px solid black; background-color: #e0f0ff; padding: 5px; margin-bottom: 5px;"> BATT.BASSA RF
 ▲ ▼ ENT </div> <div style="text-align: center; margin-bottom: 5px;">PAR ↓</div> <div style="border: 1px solid black; background-color: #e0f0ff; padding: 5px; margin-bottom: 5px;"> AUTOTEST
 ▲ ▼ ENT </div> <div style="text-align: center; margin-bottom: 5px;">PAR ↓</div> <div style="border: 1px solid black; background-color: #e0f0ff; padding: 5px; margin-bottom: 5px;"> WATCH DOG
 ▲ ▼ ENT </div> <div style="text-align: center; margin-bottom: 5px;">PAR ↓</div> <div style="border: 1px solid black; background-color: #e0f0ff; padding: 5px; margin-bottom: 5px;"> CODICE UTENTE
 ▲ ▼ ENT </div> <div style="text-align: center; margin-bottom: 5px;">PAR ↓</div> <div style="border: 1px solid black; background-color: #e0f0ff; padding: 5px; margin-bottom: 5px;"> COD. EMERGENZA
 ▲ ▼ ENT </div> <div style="text-align: center; margin-bottom: 5px;">PAR ↓</div> <div style="border: 1px solid black; background-color: #e0f0ff; padding: 5px; margin-bottom: 5px;"> DISP. MEDICO
 ▲ ▼ ENT </div> <div style="text-align: center; margin-bottom: 5px;">PAR ↓</div> <div style="border: 1px solid black; background-color: #e0f0ff; padding: 5px; margin-bottom: 5px;"> DISP. PANICO
 ▲ ▼ ENT </div> <div style="text-align: center; margin-bottom: 5px;">PAR ↓</div> <div style="border: 1px solid black; background-color: #e0f0ff; padding: 5px; margin-bottom: 5px;"> DISP. FUOCO
 ▲ ▼ ENT </div> <div style="text-align: center; margin-bottom: 5px;">PAR ↓</div> <div style="border: 1px solid black; background-color: #e0f0ff; padding: 5px; margin-bottom: 5px;"> SIM SCARICA
 ▲ ▼ ENT </div> <div style="text-align: center; margin-bottom: 5px;">PAR ↓</div> <div style="border: 1px solid black; background-color: #e0f0ff; padding: 5px;"> SIM IN SCADENZA
 ▲ ▼ ENT </div> | <p>9.3.5 In <i>DN - OFF AREA 1</i> si programma su quali numeri di telefono sarà inviata la comunicazione di accensione e di spegnimento dell'Area 1.</p> <p>9.3.6 In <i>DN - OFF AREA 8</i> si programma su quali numeri di telefono sarà inviata la comunicazione di accensione e di spegnimento dell'Area 8.</p> <p>9.3.7 In <i>MANCANZA RETE</i> si programma su quali numeri di telefono sarà inviata la comunicazione della mancanza della tensione di rete.</p> <p>9.3.8 In <i>MANCANZA BATTERIA</i> si programma su quali numeri di telefono sarà inviata la comunicazione della mancanza della batteria.</p> <p>9.3.9 In <i>BATTERIA BASSA</i> si programma su quali numeri di telefono sarà inviata la comunicazione del livello scarso della batteria.</p> <p>9.3.10 In <i>BATT.BASSA RF</i> si programma su quali numeri di telefono sarà inviata la comunicazione del livello scarso della batteria di uno qualsiasi dei rivelatori a radio frequenza</p> <p>9.3.11 In <i>AUTOTEST</i> si programma su quali numeri di telefono sarà inviata la comunicazione di avvenuto autotest sulle alimentazioni della centrale programmato al punto 7.2.2.</p> <p>9.3.12 Per <i>WATCH DOG</i> si intende una particolare funzione di controllo sul microprocessore della centrale; in caso di gravi disturbi elettrici questo controllo provoca un restart del sistema senza nessuna perdita di dati nella centrale. Qui si programma su quali numeri di telefono sarà inviata la comunicazione di avvenuto restart.</p> <p>9.3.13 Si programma su quale numero di telefono deve essere inviata la comunicazione che è stato inserito un <i>CODICE UTENTE</i> in tastiera.</p> <p>9.3.14 Si programma su quale numero di telefono deve essere inviata la comunicazione che è stato inserito un <i>CODICE DI EMERGENZA</i> in tastiera.</p> <ul style="list-style-type: none"> • Il Codice di Emergenza è quel codice che prende origine dal Codice Utente a cui viene sommata una unità. • Permette di gestire tutte le funzioni della centrale come il Codice Utente da cui prende origine, ma in più può attivare chiamate telefoniche silenziose e, se programmato, anche il relè secondario (vedi punto 5.2.8). <p>9.3.15 In <i>DISPACCIO MEDICO</i> si programma su quale numero di telefono deve essere inviata una comunicazione silenziosa di chiamata antirapina provocata da una pressione congiunta dei tasti ON → e 6 in tastiera.</p> <p>9.3.16 In <i>DISPACCIO PANICO</i> si programma su quale numero di telefono deve essere inviata una comunicazione silenziosa di chiamata medico provocata da una pressione congiunta dei tasti ON → e 4 in tastiera.</p> <p>9.3.17 In <i>DISPACCIO FUOCO</i> si programma su quale numero di telefono deve essere inviata una comunicazione silenziosa di antincendio provocata da una pressione congiunta dei tasti ON → e 5 in tastiera.</p> <p>9.3.18 In <i>SIM SCARICA</i> si programma su quale numero di telefono deve essere inviata una comunicazione quando il credito arriva a 5 euro.
 ATTENZIONE: Informiamo il cliente che Vimar non può garantire il funzionamento del servizio di verifica credito residuo della SIM, in quanto detta funzione dipende dalle scelte operative del proprio gestore di telefonia mobile.</p> <p>9.3.19 In <i>SIM IN SCADENZA</i> si programma su quale numero di telefono deve essere inviata una comunicazione quando si giunge alla data di scadenza programmata-</p> <ul style="list-style-type: none"> • La durata della SIM è di un anno dall'ultima ricarica ed è un parametro che deve essere programmato dall'utente ogni qual volta venga ricaricata. • Si consiglia di inserire una data di almeno un mese precedente alla scadenza effettiva. • Una SIM scaduta non è più rinnovabile né ricaricabile e fa perdere l'intero ammontare del credito residuo. <p>Non essendoci più parametri da configurare, premere ESC ← per ritornare indietro al livello del Menù di Configurazione degli Eventi Associati.</p> |
|---|---|

ESC|← per tornare indietro

EVENTI ASSOCIATI
▲ ▼ ENT

PAR|↓

Dal Menù degli *EVENTI ASSOCIATI* con la freccia verso il basso **PAR|↓** si visualizza il menù di Programmazione messaggi vocali.

MESSAGGI VOCALI
▲ ▼ ENT

- 9.4** Nel Menù *MESSAGGI VOCALI* si programma la modalità di comunicazione per ogni ingresso della centrale.
- Premere **ENT** per entrare nella programmazione.

ENT

NUM. ZONA: 1
(MAX. 64)

PAR|↓

MESSAGGI VOCALI
1 (MAX. 12)

- 9.4.1** Scegliere il *NUMERO DELLA ZONA* che si vuole programmare.
- Scrivere il numero del Numero della zona che si vuole programmare.
 - Con la freccia verso il basso **PAR|↓** si scende verso la Programmazione di tutti i parametri della zona prescelta.

- 9.4.2** In *MESSAGGI VOCALI* si programma il tipo di comunicazione per la zona prescelta.
- Esempi:**
- programmando il **tipo 1** (furto) per la **zona n° 1**, un allarme di questa zona invierà per i protocolli digitali, per le comunicazioni vocali e per i messaggi SMS una comunicazione del tipo: ALLARME FURTO ZONA 1.
 - programmando il tipo 6 (rapina), la comunicazione sarà: ALLARME RAPINA ZONA 1.

Scrivere il numero della modalità desiderata consultando la tabella sotto riportata:

Prog.	Tipo di funzione	Descrizione
1	Furto	Allarme Furto della Zona associata
2	Tamper	Allarme Tamper della Zona associata (antimanomissione)
3	Incendio	Allarme Incendio della Zona associata
4	Gas	Allarme Gas della Zona associata
5	Tecnico	Allarme Tecnico della Zona associata (tecnico generico)
6	Rapina	Allarme Rapina della Zona associata
7	Medico	Allarme Medico della Zona associata
8	Emergenza	Allarme Emergenza della Zona associata
9	Calore	Allarme Calore della Zona associata
10	Freddo	Allarme Freddo della Zona associata
11	Allagamento	Allarme Allagamento della Zona associata
12	Sprinkler	Allarme Sprinkler della Zona associata (spegnimento in corso)

PAR|↓

PAROLA PERSONAL.
0 (MAX. 64)

PAR|↓

- 9.4.3** Con la *PAROLA PERSONALIZZATA* è possibile aggiungere al messaggio vocale una parola che meglio specifica l'allarme della zona che lo ha provocato.
- Esempi:**
- programmando il **tipo 1** (furto) per la **zona n° 1** e associando la **parola n° 1** programmata con la voce ingresso, un allarme di questa zona invierà per le comunicazioni vocali un messaggio del tipo: ALLARME FURTO ZONA 1 INGRESSO.

- Scrivere il numero della parola da aggiungere.
- Per la registrazione delle parole personalizzate vedere il punto 9.5.2.

NUM. ZONA : 1
(MAX. 64)

- 9.4.4** Non essendoci più alcuna programmazione per la zona selezionata, si ritorna al Menù di programmazione del *NUMERO DELLA ZONA*.
- Selezionando il numero 2, si sceglie la Zona 2 e scorrendo la programmazione appena vista per la Zona 1 (partendo dal punto 9.4.1) si configurano tutti i parametri.
 - Quando si avrà finito con la configurazione di tutti i numeri desiderati, si deve premere **ESC|←** per uscire dalla programmazione delle singole zone per ritornare al menù precedente Messaggi vocali.

ESC|← per tornare indietro

MESSAGGI VOCALI
▲ ▼ ENT

PAR|↓

Dal Menù *MESSAGGI VOCALI* con la freccia verso il basso **PAR|↓** si scende al menù di Programmazione delle RegISTRAZIONI.

REGISTRAZIONI
▲ ▼ ENT

- 9.5** In *REGISTRAZIONI* si registra l'indirizzo dell'utente, che sarà parte integrante della comunicazione vocale, e l'eventuale parola personalizzata (vedi punto 9.4.3). La **registrazione** di questi messaggi, della durata di 10 s, si effettua parlando attraverso un telefono a tasti collegato al modulo di sintesi vocale 01713; la registrazione può essere avviata/interrotta sia mediante la tastiera 01705 sia agendo sui tasti del telefono collegato.
- Premere **ENT** per entrare nella programmazione.

ENT



ENT

9.5.1 In **INDIRIZZI AREE** si registrano gli indirizzi dell'utente relativi a ciascuna area; ogni messaggio precederà tutte le comunicazioni telefoniche vocali relative a quell'area. (es. Abitazione Rossi Carlo - Piazza Europa 32 - Padova).

- Premere **ENT** per entrare nella programmazione.



PAR|↓

9.5.1.1 In **MESSAGGIO #** si registra il primo degli 8 possibili indirizzi dell'utente che precederà tutte le comunicazioni telefoniche vocali (es. Abitazione Rossi Carlo - Piazza Europa 32 - Roma).

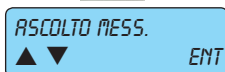

PAR|↓

9.5.1.2 In **ASCOLTO MESSAGGIO** si controlla il messaggio registrato.

- Premere **ENT** per cambiare la programmazione.
- Sul display della tastiera si vede lo scorrere dei 10 secondi di registrazione disponibili.



9.5.1.3 In **REGISTRAZIONE** si registra il messaggio relativo all'indirizzo dell'utente.

- Premere **ENT** per cambiare la programmazione.
- Sul display della tastiera si vede lo scorrere dei 10 secondi di registrazione disponibili.
- Selezionando il messaggio 2 e scorrendo la programmazione appena vista per il Messaggio 1 (partendo dal punto 9.5.1.1 di questa pagina) si registrano tutti gli altri possibili indirizzi.
- Quando si avrà finito con la configurazione di tutti i numeri desiderati, si deve premere **ESC|←** per uscire dalla programmazione delle singole zone per ritornare al menù precedente del Menù di Configurazione degli Indirizzi dell'Area.

ESC|← per tornare indietro



PAR|↓

Dal Menù degli **INDIRIZZI AREE** con la freccia verso il basso **PAR|↓** si scende al menù di Registrazione delle Parole Personalizzate.



9.5.2 In **REGISTRA PAROLE** è possibile registrare fino ad un massimo di 24 parole, dove ognuna si accoderà al messaggio vocale per specificare meglio la zona che ha provocato l'allarme (si veda il punto 9.4.3). La registrazione di questi messaggi, della durata di 3 s, si effettua parlando attraverso un telefono a tasti collegato al modulo di sintesi vocale 01713. La registrazione può essere avviata/interrotta soltanto attraverso la tastiera 01705 pertanto essa va portata momentaneamente vicino alla centrale alla quale si collega il telefono; in alternativa utilizzare una tastiera supplementare da configurare nell'impianto che dovrà poi essere rimossa a registrazione effettuata.

- Premere **ENT** per entrare nella programmazione.

ENT



PAR|↓

9.5.2.1 Scegliere il **NUMERO DEL MESSAGGIO** che si vuole programmare.

- Scrivere il numero del messaggio corrispondente alla parola che si vuole programmare.
- Con la freccia verso il basso **PAR|↓** si scende verso la Programmazione del messaggio prescelto.

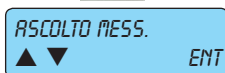

PAR|↓

9.5.2.2 In **ASCOLTO MESSAGGIO** si controlla il messaggio registrato.

- Premere **ENT** per cambiare la programmazione.
- Sul display della tastiera si vede lo scorrere dei 3 secondi di registrazione disponibili.



9.5.2.3 In **REGISTRAZIONE** si registra il messaggio relativo all'indirizzo dell'utente.

- Premere **ENT** per entrare nella programmazione.
- Sul display della tastiera si vede lo scorrere dei 3 secondi di registrazione disponibili.
- Selezionando il messaggio 2 e scorrendo la programmazione appena vista per il Messaggio 1 (partendo dal punto 9.5.2.1 di questa pagina) si registrano tutte le altre possibili parole.
- Quando si avrà finito con la configurazione di tutte le parole desiderate, si deve premere **ESC|←** per uscire dalla programmazione delle singole zone per ritornare al menù precedente del Menù di Registra Parole.

ESC|← per tornare indietro



ESC|← per tornare indietro

Non essendoci più parametri da configurare, premere **ESC|←** per ritornare indietro al livello del Menù delle RegISTRAzioni.

REGISTRAZIONI
▲ ▼ ENT

ESC|← per tornare indietro

Non essendoci più parametri da configurare, premere **ESC|←** per ritornare indietro al livello del Menù di Configurazione del Telefonico.

TELEFONICO
▲ ▼ ENT

ESC|← per tornare indietro

Non essendoci più parametri da configurare, premere **ESC|←** per uscire completamente dalla Programmazione della Centrale.

TEST IMPIANTO
ENT=SI ESC=NO

Questo menu informa che è possibile attivare un **TEST SULL'IMPIANTO**

- Premere **ENT** per entrare nel test dell'impianto.

ENT

TAMPER CENTRALE
CHIUSO

Nella videata **TAMPER CENTRALE** è possibile visualizzare lo stato di ogni singola linea, facendo riferimento alla tabella a lato.

- Premere il tasto con la freccia **PAR|↓** per proseguire nel test.

PAR|↓

ZONE 1 - 8
_ R _ _ _ _

Nella videata **ZONE 1 - 8** è possibile visualizzare lo stato di ogni singola linea, facendo riferimento alla tabella a lato.

PAR|↓

ZONE 57 - 64
? ? ? ? ? ? ? ?

PAR|↓

ESP. INGR. 1 - 8
_ _ _ _ _

Nella videata **ESP. INGR. 1-8** è possibile visualizzare lo stato dei moduli di espansione degli ingressi, facendo riferimento alla tabella sotto.

- Premere il tasto con la freccia **PAR|↓** per proseguire nel test.

PAR|↓

ESP. INGR. 9- 14
_ _ _ _ _

Nella videata **ESP. INGR. 1-8** è possibile visualizzare lo stato dei moduli di espansione degli ingressi, facendo riferimento alla tabella sotto.

- Premere il tasto con la freccia **PAR|↓** per proseguire nel test.

PAR|↓

TASTIERE 1 - 8
_ _ _ _ _

Nella videata **TASTIERE** è possibile visualizzare lo stato delle tastiere, facendo riferimento alla tabella sotto.

- Premere il tasto con la freccia **PAR|↓** per proseguire nel test.

PAR|↓

ESP. USCITE 1 - 8
_ _ _ _ _

Nella videata **ESPANSIONI DELLE USCITE 1-8** è possibile visualizzare lo stato dei moduli di espansione delle uscite, facendo riferimento alla tabella a sotto.

- Premere il tasto con la freccia **PAR|↓** per proseguire nel test.

PAR|↓

ESP. USCITE 9 - 16
_ _ _ _ _

Nella videata **ESPANSIONI DELLE USCITE 9-16** è possibile visualizzare lo stato dei moduli di espansione delle uscite, facendo riferimento alla tabella a sotto.

- Premere il tasto con la freccia **PAR|↓** si torna al primo Menù, in quanto i controlli sono finiti.

sigla	descrizione
A	Allarme
M	Mascheramento
T	Tamper
X	Non usata
?	Non associata
-	Chiusi

sigla	descrizione
-	Nessuna anomalia
T	Tamper
C	Problemi di comunicazione

ESC|← per tornare indietro

Non essendoci più parametri da configurare, premere **ESC|←** per uscire completamente dalla Programmazione della Centrale.

ME 04 GIU 15:48
VIMAR 01703

Sezione 2

Programmazione della centrale con il software By-alarm Manager

Procedura per attivare la configurazione con By-alarm Manager

Procedura per attivare la configurazione con By-alarm Manager

La connessione tra PC e centrale By-alarm viene effettuata utilizzando le interfacce di configurazione 01725 seguendo quanto indicato nel relativo foglio istruzioni.

1. COLLEGARE LA CENTRALE (CONNETTORE CN3) AL PC (PORTA USB) ATTRAVERSO LE INTERFACCE DI CONFIGURAZIONE 01725

Nota: Se il PC è provvisto soltanto di porte USB e nessuna porta seriale è sufficiente utilizzare un convertitore USB-RS232.

L'installazione dei driver del convertitore consentirà al sistema operativo di mappare la porta USB come una COM virtuale alla quale assegnerà un numero, visibile dal Pannello di Controllo di Windows, con il quale essa verrà univocamente individuata; tale numero sarà poi quello da indicare al software By-alarm Manger nella finestra **Connessione alla centrale**.

2. PREDISPORRE LA CENTRALE ALLA CONNESSIONE:

- a) Attraverso tastiera 01705 entrare nel menù di programmazione digitando il codice installatore (il codice di default per tutte le centrali è 123456).
- b) Abilitare la connessione con il PC.
 - selezionare il menù **Configurazione** e premere ENT.
 - scorrere i menu' fino a visualizzare **PC <--> Centrale**.
 - premere CLR per visualizzare SI.
 - premere ESC per uscire dal menù.
- d) premere ripetutamente ESC fino ad uscire completamente dal menù di programmazione della centrale.

3. PREDISPORRE IL PC ALLA CONNESSIONE:

- a) Avviare il software By-alarm Manager e aprire la finestra di programmazione dell'impianto.
- b) Selezionare la cartella **Nuovo** per aprire un nuovo impianto e inserire i dati che lo caratterizzano (Nome, ecc.).
- b) Selezionare **Nuovo-> Programmazione impianto** e indicare il tipo di centrale installata (art. 01703).

4. AVVIARE LA COMUNICAZIONE:

- a) Selezionare la centrale precedentemente impostata; viene visualizzata la schermata generale di **Programmazione Impianto**.
- b) Cliccare su **Connetti** ed impostare la porta COM desiderata (cliccando su **Apri Gestione Periferiche** è possibile controllare la porta virtuale assegnata dal PC).
- c) Cliccare su **Avvia connessione** per avviare la sessione di comunicazione.

ATTENZIONE: Al termine della connessione locale è opportuno disabilitare la connessione tra il PC e la centrale; per far ciò effettuare la procedura indicata al punto 2 impostando **NO** (premere tasto CLR) sull'opzione **PC <--> Centrale**.

Se nell'impianto sono presenti il Web Server 01945-01946 e l'interfaccia By-alarm alla rete Ethernet 01712 la procedura di disconnessione non deve essere effettuata.

Scheda impianto

Sistema antintrusione **By-alarm**

Data di installazione:

Cognome e nome:

Indirizzo:

Telefono:

Zona	Dispositivi associati	Note
1		
2		
3		
4		
5		
6		
7		
8		
9		

Zona	Dispositivi associati	Note
10		
11		
12		
13		
14		
15		
16		
17		
18		
19		
20		
21		

Zona	Dispositivi associati	Note
22		
23		
24		
25		
26		
27		
28		
29		
30		
31		
32		
33		

Zona	Dispositivi associati	Note
34		
35		
36		
37		
38		
39		
40		
41		
42		
43		
44		
45		

Zona	Dispositivi associati	Note
46		
47		
48		
49		
50		
51		
52		
53		
54		
55		
56		
57		

Zona	Dispositivi associati	Note
58		
59		
60		
61		
62		
63		
64		

Associazione AREE - Zone	
Zone associate all'AREA 1	ON:
	INT:
	PAR:
Zone associate all'AREA 2	ON:
	INT:
	PAR:
Zone associate all'AREA 3	ON:
	INT:
	PAR:
Zone associate all'AREA 4	ON:
	INT:
	PAR:

Zone associate all'AREA 5	ON:
	INT:
	PAR:
Zone associate all'AREA 6	ON:
	INT:
	PAR:
Zone associate all'AREA 7	ON:
	INT:
	PAR:
Zone associate all'AREA 8	ON:
	INT:
	PAR:

Albero dei menù

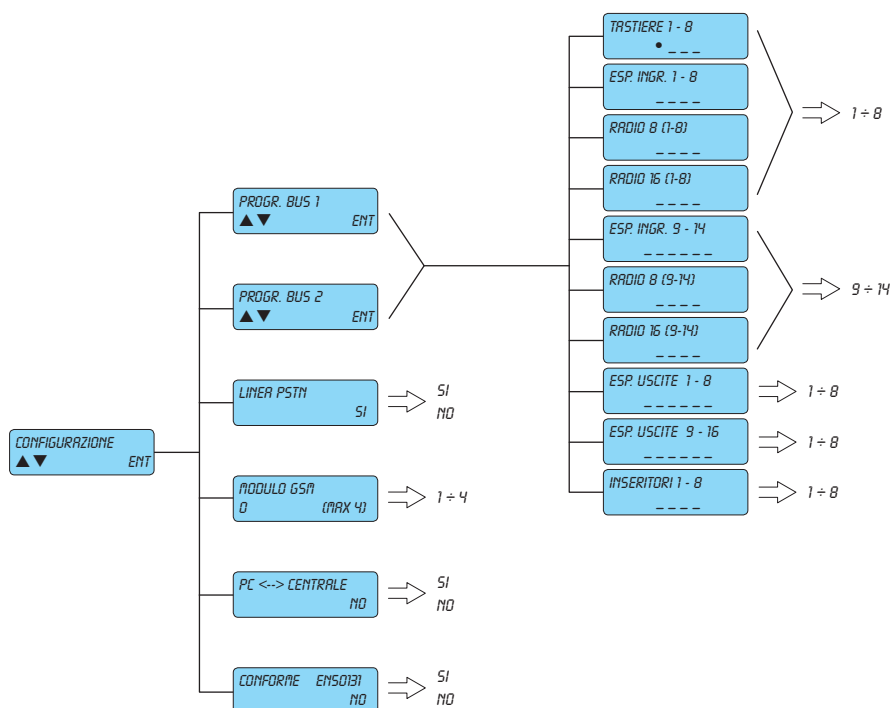

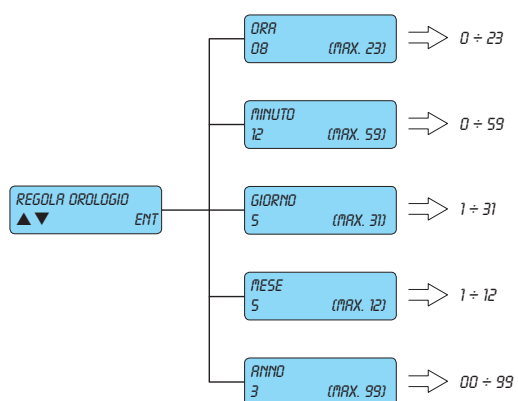

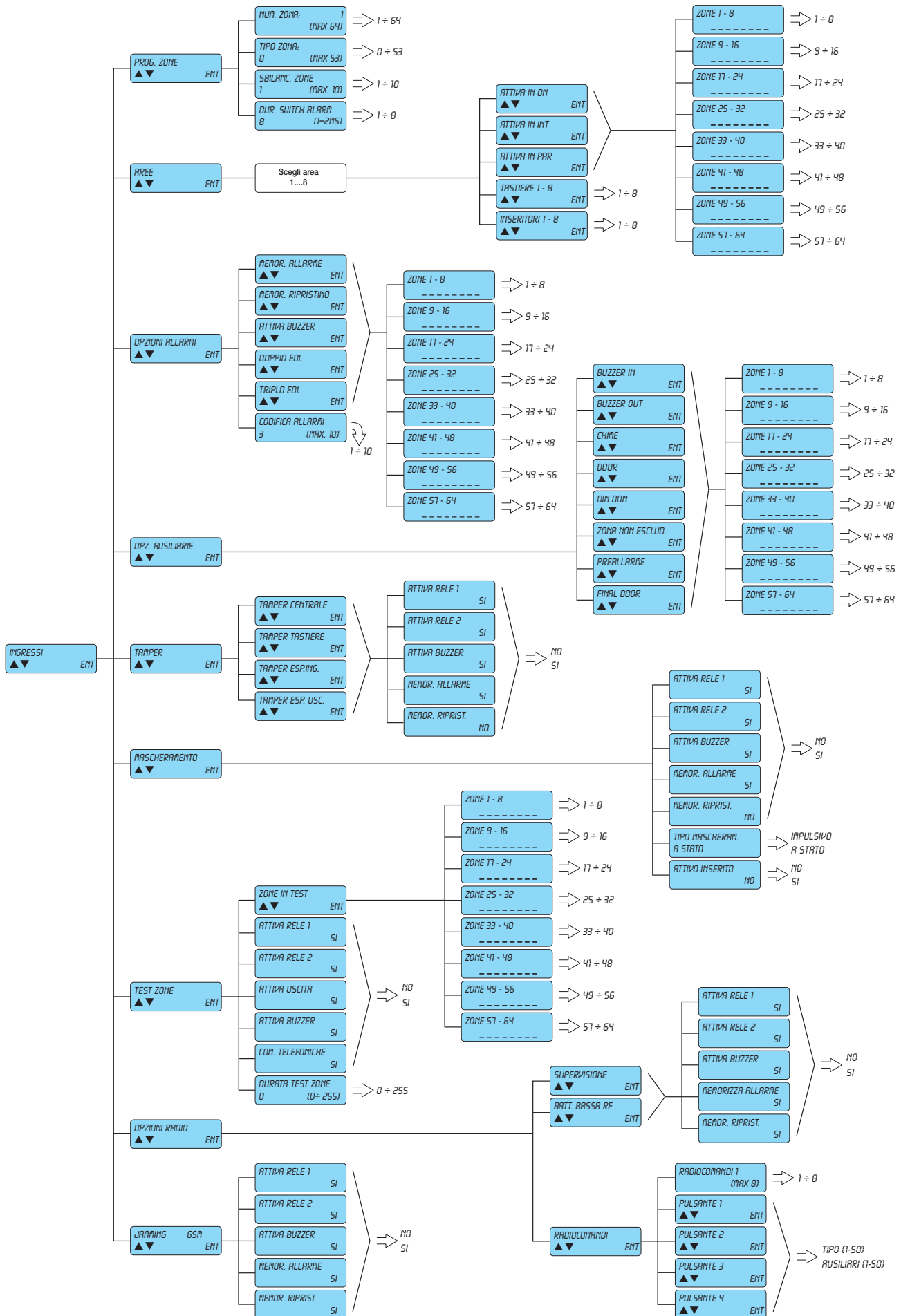

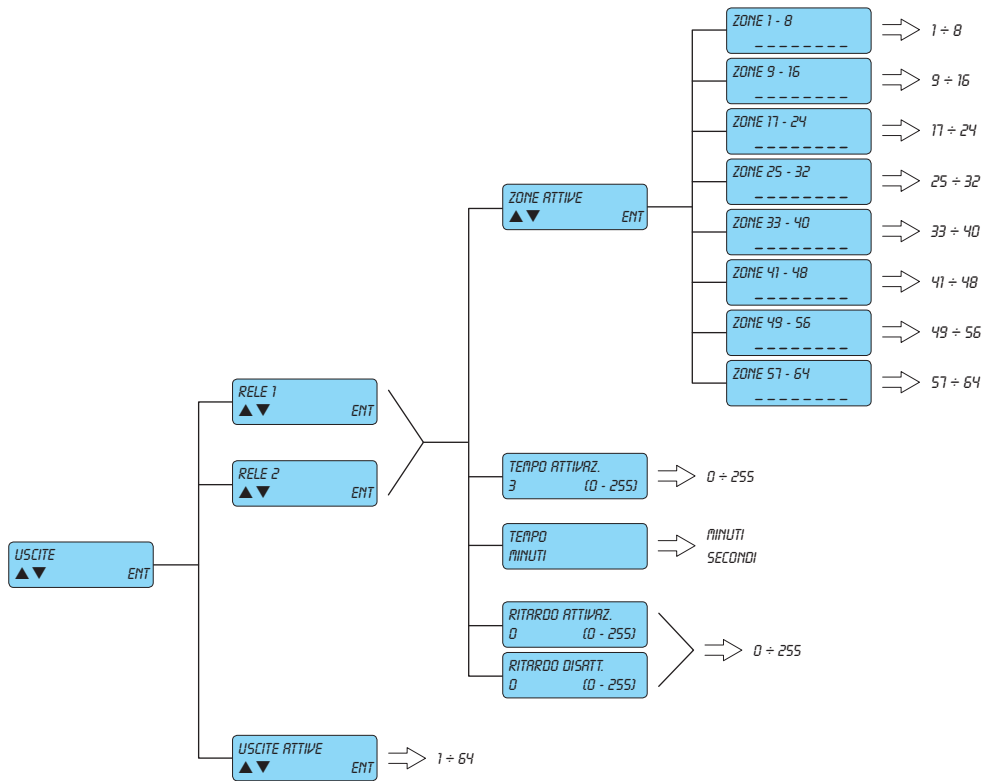

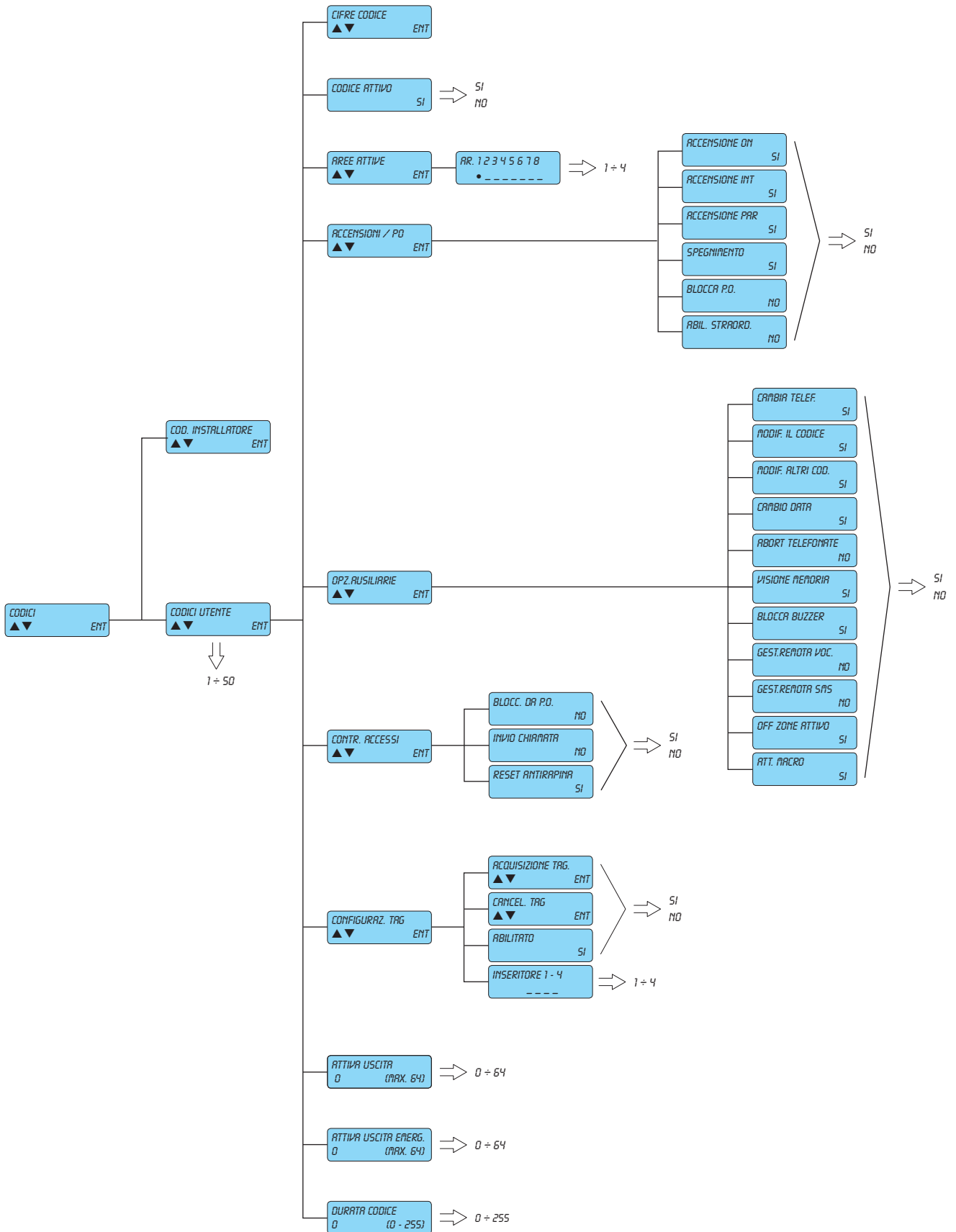

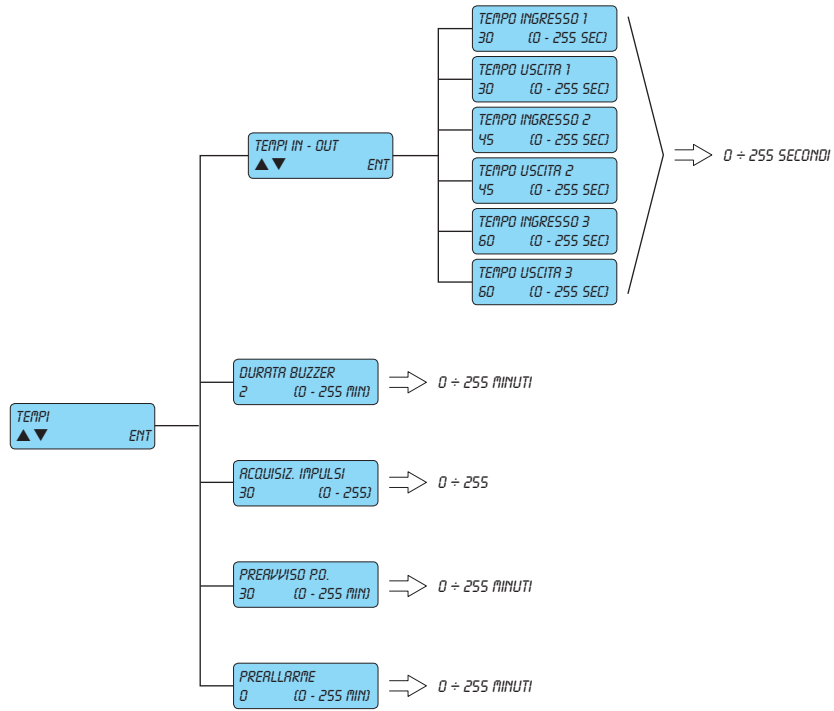

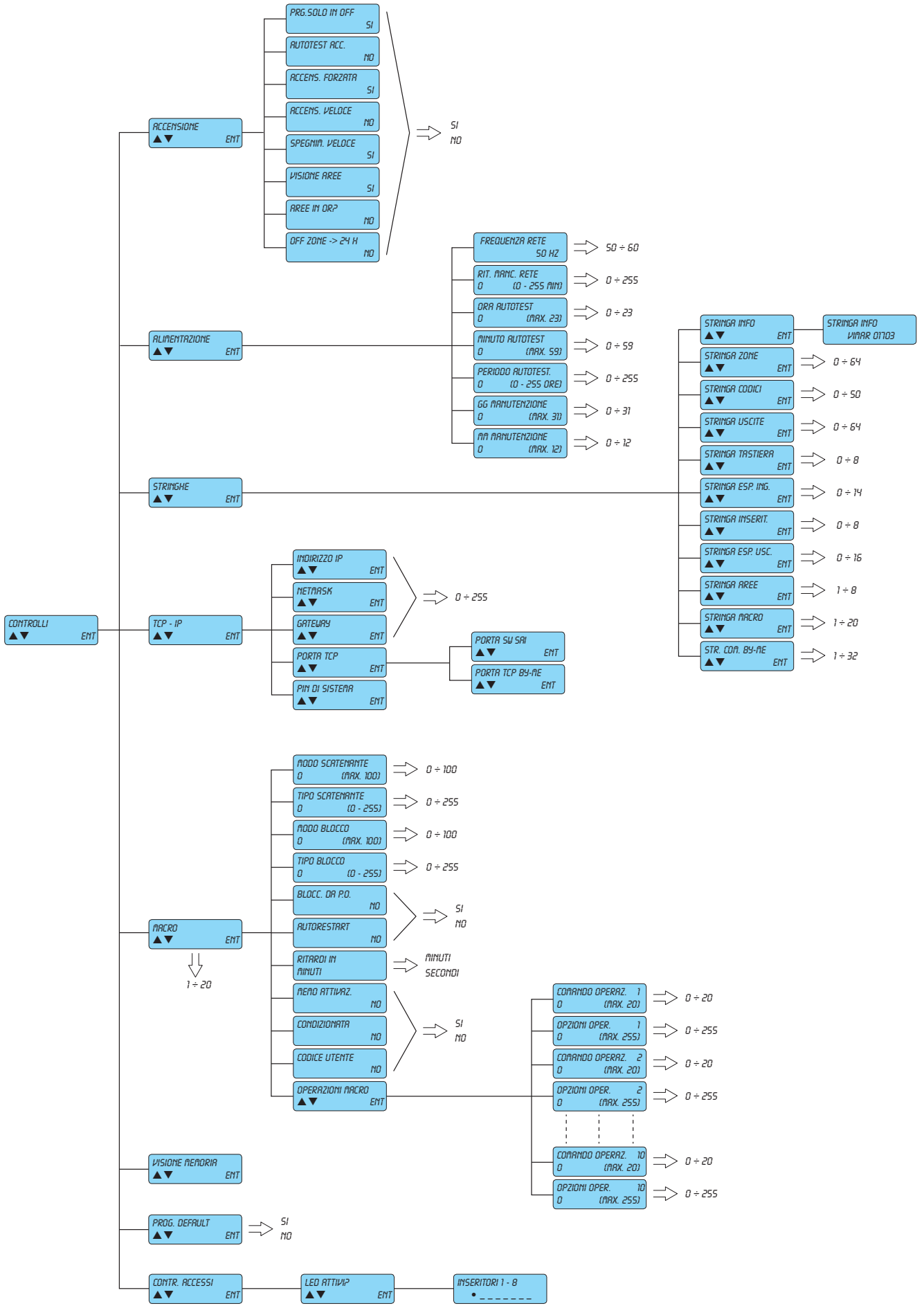

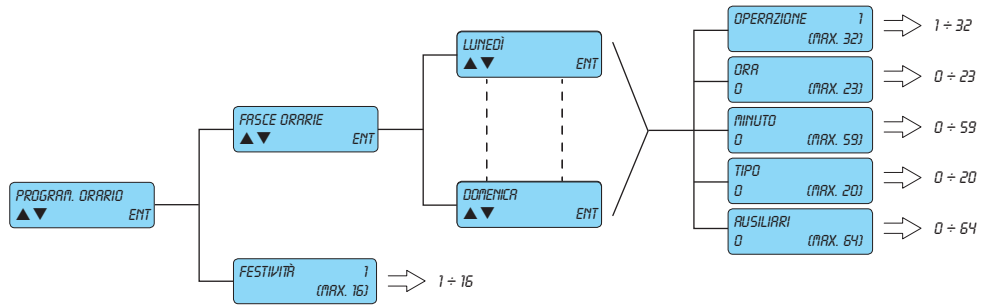

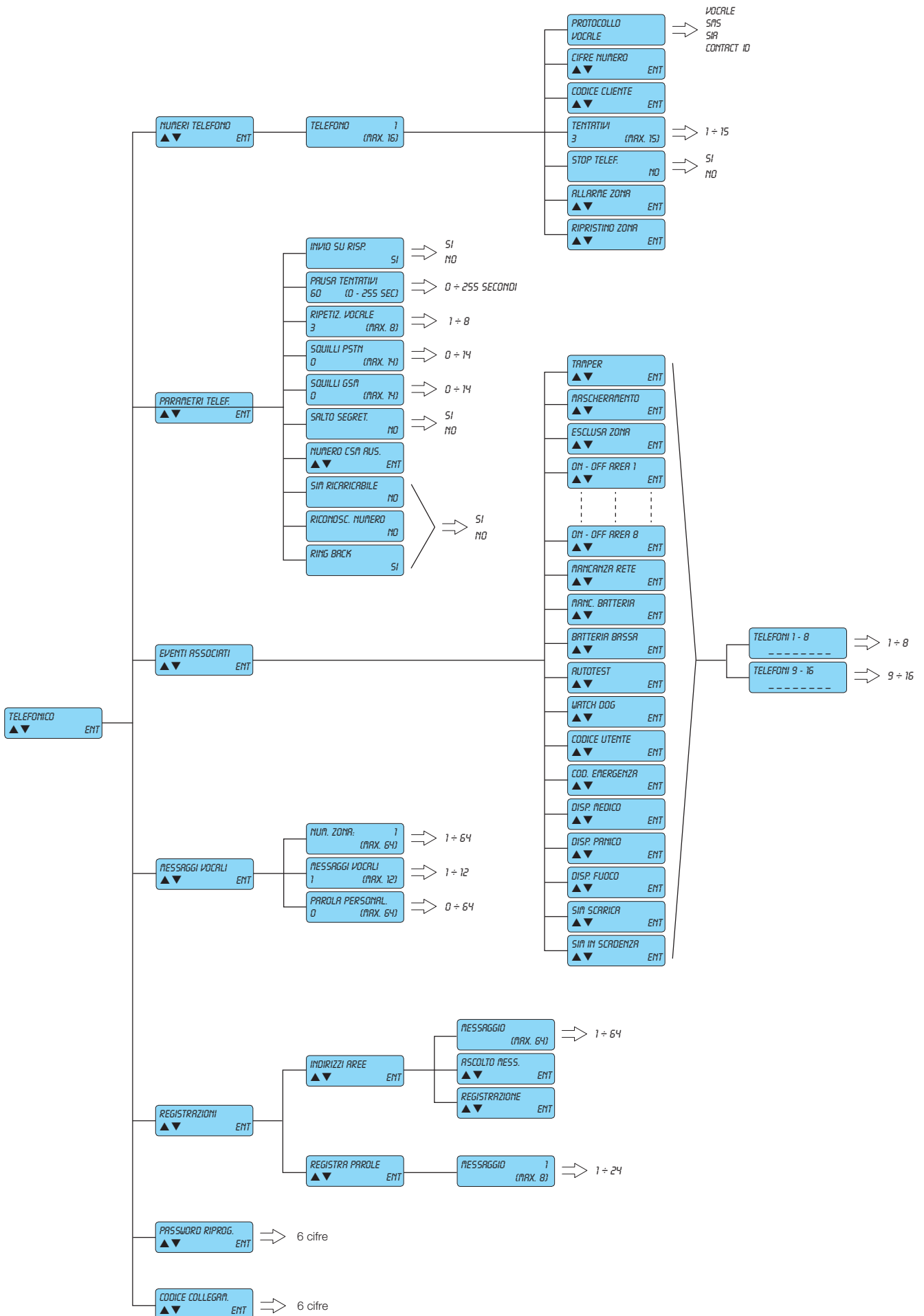



01703IIT-P 06 1902



VIMAR

Viale Vicenza, 14
36063 Marostica VI - Italy
www.vimar.com