

Manual de instrucciones

Cronotermostato 02910
Manual de Usuario

Índice

1. Cronotermostato 02910	2
2. Colocación y cambio de las pilas de alimentación	2
3. Pantalla	3
3.1 Funciones de las teclas	4
3.2 Símbolos	4
3.3 Bloqueo de la interfaz mediante PIN	5
3.4 Visualizaciones alternativas	6
3.4.1 Reloj y programa diario	6
3.4.2 Ecometer	7
3.4.3 Consulta de la sonda de energía (si está activada)	7
4. Modos de funcionamiento	11
4.1 Apagado (OFF)	11
4.2 Manual	12
4.3 Auto	13
4.4 Manual temporizado	14
4.5 Usuario ausente	15
4.6 Antihielo	16
4.7 Reducción de temperatura a distancia 16	
4.8 Auto a distancia	17
5. Menú Configuraciones	18
5.1 Configuración del modo de funcionamiento	19
5.2 Configuración de hora y día de la semana	19
5.3 Configuración de calefacción/aire acondicionado	19
5.4 Configuración de la unidad de medida	19
5.5 Configuración del programa diario	20
5.5.1 Selección del día de la semana	20
5.5.2 Selección de la temperatura	20
5.6 Configuración de temperaturas	21
5.7 Configuración de la calibración	21
5.8 Configuración de la entrada multifunción	21
5.9 Configuración del algoritmo de regulación térmica On-Off/PID	21
5.10 Configuración de la sonda de energía	22
5.11 Configuración del avisador acústico	22
5.12 Información del dispositivo	22
5.13 Configuración PIN bloqueo/desbloqueo	22
6. Alarmas	23
7. Limpieza del dispositivo	23
8. Conformidad a las normas	23

1. Cronotermostato 02910

El cronotermostato 02910 garantiza condiciones ideales de temperatura por cada hora del día actuando en el circuito de alimentación del quemador o la bomba de circulación (calefacción) o en el circuito de alimentación del aire acondicionado.

Gracias a una pantalla táctil provista de interfaz extremadamente intuitiva, el usuario puede controlar totalmente la instalación de forma sencilla, manteniendo el dispositivo en una condición de ahorro de energía.



La consulta de los consumos (o producciones) de energía (si está configurada) permite monitorizar hasta 3 fases distintas; el cronotermostato no activa/desactiva las cargas, en función de las potencias leídas, pero realiza su seguimiento con una posible alarma acústica.

2. Colocación/cambio de las pilas de alimentación

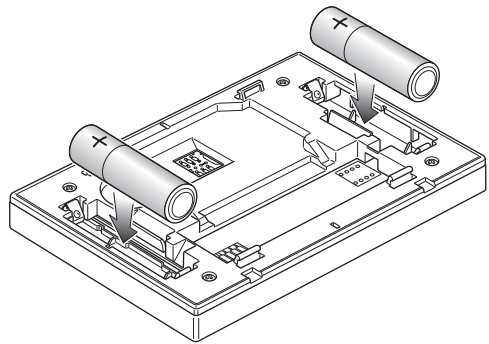
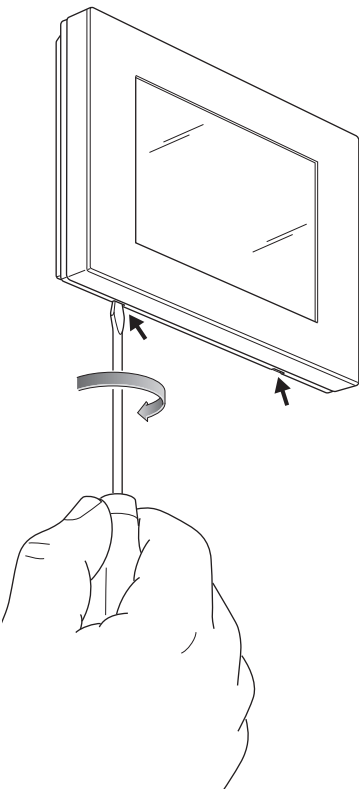
En caso de cambio de las pilas, desmonte la parte frontal levantándola con un destornillador. Cambie las pilas por pilas alcalinas de 1,5 V Formato "AA".



Indicación del estado de carga de la pila:

- icono  apagado → pila cargada
- icono  parpadeante → pila casi descargada (se recomienda cambiarla)
- icono  encendido fijo → pila descargada (el dispositivo se apaga y ya no se puede conmutar el estado de funcionamiento).

¡ATENCIÓN!

Deseche las pilas usadas en los contenedores correspondientes para la recogida selectiva



Fig. 1: Cambio de las pilas

3. Pantalla

La pantalla táctil permite controlar la instalación mediante las teclas e iconos siguientes:

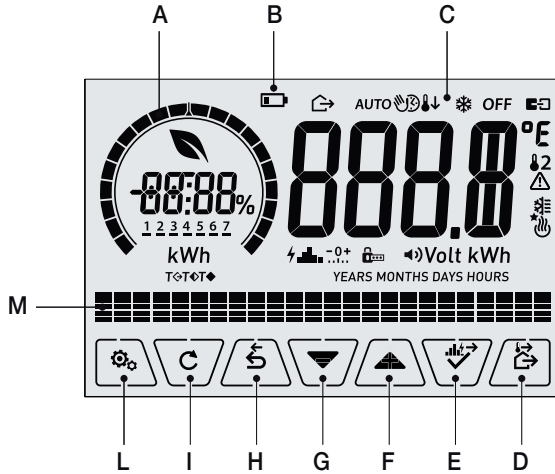

Fig. 2: Teclas e interfaz

- A: Indicador de nivel de consumo y ahorro energético
- B: Estado de carga de la pila
- C: Modos de funcionamiento
- D: Usuario ausente
- E: Confirmación o navegación por historial de energía
- F-G: Navegación por menús y programación de parámetros
- H: Atrás
- I: Visualización alternativa
- L: Menú Configuración
- M: Evolución temperaturas programa AUTO e historial consumos

3.1 Funciones de las teclas



: **incrementa** los valores numéricos. Cuando “desaparece” de la pantalla significa que el valor no puede aumentar más.



: **disminuye** los valores numéricos. Cuando “desaparece” de la pantalla significa que el valor no puede disminuir más.



: durante la navegación, permite **desplazarse hasta el elemento siguiente** de los menús disponibles. Si “desaparece”, significa que se ha llegado al último elemento.



: durante la navegación, permite **desplazarse hasta el elemento anterior** de los menús disponibles. Si “desaparece”, significa que se ha llegado al último elemento.



: **confirma** la opción seleccionada (activada el posible submenú o muestra el parámetro/dígito siguiente).

Al final de cada confirmación, la pantalla muestra el icono ✓ durante 1 segundo; además, si el cronotermostato está conectado a la sonda 02960 mediante la tarjeta 02915, también es posible activar la señal acústica correspondiente.



: **atrás (o cancelar)** para salir de la pantalla/menú actual y volver a la/al anterior sin guardar ningún cambio. En los menús que permiten editar varios dígitos permite volver a modificar el dígito anterior.

NOTA: el campo/valor que se está editando se resalta con el parpadeo del propio campo/valor.

IMPORTANTE: para prevenir cambios accidentales, la primera presión de cualquier icono visualizado debe ser prolongada para activar la función correspondiente.

3.2 Símbolos

Además, según los distintos modos de funcionamiento, podrían mostrarse los siguientes iconos:



: Calibración



: Introducción del PIN



: Manual temporizado



: Usuario ausente



: Manual



: Reducción temperatura nocturna



: Antihielo

OFF : Apagado (OFF)











AUTO: Funcionamiento automático



: Entrada multifunción activada



: Alarma

-  : Aire acondicionado
-  : Calefacción
-  : Potencia/Energía
-  : Historial de consumos energéticos
-  : Eco (ahorro)
-  : Avisador acústico
-  : Confirmar
- 1 2 3 4 5 6 7** : Indicador del día de la semana
- T**  : Temperatura usuario ausente
- T**  : Temperatura ahorro
- T**  : Temperatura confort

3.3 Bloqueo de la interfaz mediante PIN

El cronotermostato permite configurar una contraseña que impide cualquier cambio del modo de funcionamiento (por ejemplo, paso de Manual a OFF), limita la programación de los valores de temperatura y en general bloquea el acceso al menú de configuración.

Esta función es útil para evitar la utilización del termostato por parte de usuarios no autorizados; en efecto, el dispositivo solicita la introducción del PIN indicando la condición de bloqueo con el icono 

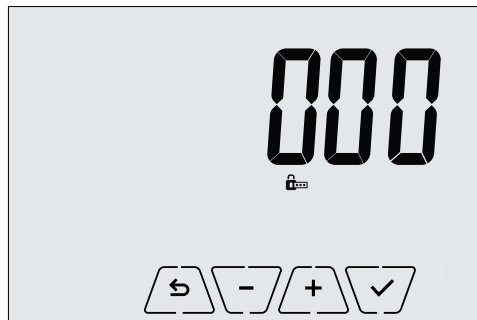



Fig. 3: Bloqueo con PIN

3.4 Visualizaciones alternativas

Durante el funcionamiento normal, es decir cuando no se está navegando por los menús, es posible seleccionar la información que se desea visualizar en la parte izquierda de la pantalla.

En efecto, si a la derecha se muestra siempre la temperatura medida junto con otros datos (que se explicarán más adelante), al tocar en sucesión la tecla , en la parte izquierda y en el área correspondiente al programa se muestran las dos opciones siguientes:

3.4.1 Reloj, programa diario y Ecometer

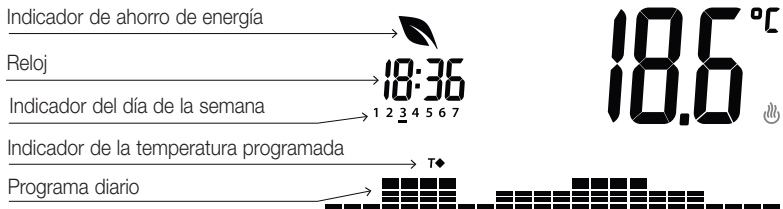



Fig. 4: Visualización típica del reloj y del programa diario

Esta visualización es la predeterminada y proporciona una indicación del programa de regulación térmica diario junto con los datos correspondientes a ese momento.

El **área del programa**, representada por los histogramas, se divide en 24 sectores que representan una de las 24 horas del día.

Cada sector puede estar integrado por 1, 2 o 3 guiones:

 equivale a "T Usuario ausente" (**T**↔)

 equivale a "T Ahorro" (**T**◊)

 equivale a "T Confort" (**T**◆)

El **reloj** indica la hora actual.

El **indicador del día de la semana** muestra el día actual con un guión colocado por debajo del número asociado al mismo (por ejemplo 4 = jueves).

El **indicador de la temperatura programada** muestra la temperatura actual que se está regulando replicando así la información representada por los "guiones":

T↔ = T Usuario ausente

T◊ = T Ahorro

T◆ = T Confort

El **indicador de ahorro de energía** muestra si, respecto a un consumo medio, el valor de ajuste de la temperatura programada va a permitir conseguir un "ahorro" en los consumos.

Si el modo de funcionamiento no está configurado en **AUTO**, el área del programa no está activada.



Fig. 5: Visualización típica del modo Ecometer

El conjunto de iconos denominado “ECOMETER” proporciona una indicación general de los consumos previstos, facilitando el ahorro.

La previsión de consumo se obtiene comparando el valor de temperatura actualmente configurado y el consumo medio convencional definido en el dispositivo.

- El **indicador del nivel de consumo** muestra el nivel de consumo previsto; si el nivel es inferior a la mitad, se prevé un ahorro respecto al consumo medio convencional y si el nivel supera la mitad significa que el consumo previsto va a ser superior al medio.
- El **indicador de ahorro de energía** muestra si, respecto a un consumo medio, el valor de ajuste de la temperatura programada va a permitir conseguir un “ahorro” en los consumos.

3.4.3 Consulta de la sonda de energía (si está activada)

Este modo se visualiza solo si hay una sonda de energía adecuadamente configurada por su instalador.

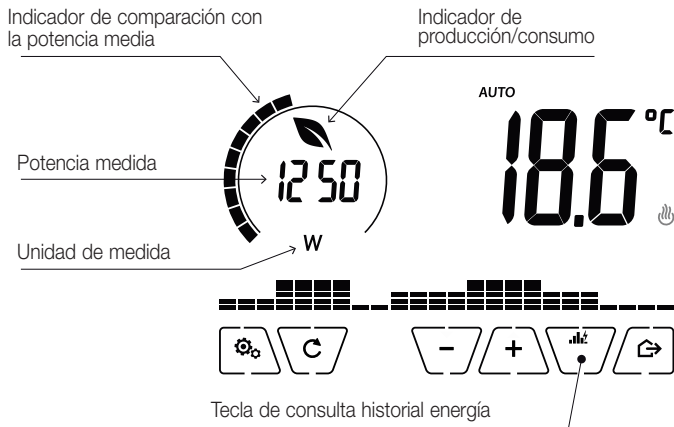

Fig. 6: Pantalla típica para la consulta de la sonda de energía

Con esta opción se consultan los datos instantáneos de potencia y energía consumida/producida por la instalación y medida por la sonda de energía.

ATENCIÓN: para que el funcionamiento y la consulta sean correctos:

- La sonda de energía 02960 debe estar alimentada y en función
- la sonda de energía 02960 debe estar correctamente interconectada a la tarjeta 02915
- El reloj del cronotermostato debe estar configurado correctamente

Si se cumplen estas condiciones, el LED de señalización de la sonda de energía 02960 emite un parpadeo “lento” (1 flash cada 2 segundos aprox.).

La **potencia medida** es el valor medido por la sonda de energía 02960; el dato que se muestra es la suma de las potencias (activadas) de todos los canales activados de la sonda (por ejemplo, podrían estar activados los 3 canales a la vez, o solo el canal 1, o solo los canales 1 y 3, etc.). La unidad de medida (W o kW) se muestra por debajo del valor medido.

- Si la suma de las potencias es **consumida** (es decir, absorbida por la compañía eléctrica), el valor es **positivo** y el indicador de producción/consumo está apagado.
- Si la suma de las potencias es **producida** (por ejemplo, la instalación fotovoltaica está cediendo potencia a la red eléctrica), el valor es **negativo** y el indicador de producción/consumo está encendido.

Durante la consulta de los datos de potencia/energía, la visualización del “historial de consumos” proporciona una estimación general de los consumos registrados en el último período. Concretamente, cada grupo horizontal de guiones representa el año/mes/día/hora a si la indicación que se muestra es YEARS/MONTHS/DAYS/HOURS respectivamente.

El año/mes/día/hora actual es resaltado por el grupo de guiones parpadeantes mientras que el **anterior** y el **siguiente** están representados por los grupos de guiones visualizados respectivamente a la **izquierda** y a la **derecha** del grupo que parpadea.

Las indicaciones facilitadas se representan como se indica a continuación:

▬ indica un consumo inferior a la mitad del consumo medio

▬▬▬ indica un consumo alineado con el consumo medio

▬▬▬▬▬ indica un consumo de 1,5 veces superior al consumo medio

El **indicador redondo** (solo durante la consulta de la potencia instantánea) representa el nivel de consumo actual respecto al máximo registrado en las últimas 24 h (indicador completo con todos los guiones = consumo máximo); el número de guiones puede variar aunque la potencia sea la misma, ya que lo que se muestra depende del historial de consumos.

Pulsando durante un tiempo el **área central** (fig. 7), en lugar de la potencia instantánea se muestra la energía consumida (o producida) durante ese día; en este caso el **indicador redondo** representa el nivel de consumo del día actual respecto al de los últimos 30 días. Si los guiones alcanzan la mitad del indicador redondo, significa que el consumo de las últimas 24 h está alineado con el de los últimos 30 días; en cambio, si los guiones superan o son inferiores a la mitad del indicador, significa que el consumo actual es respectivamente mayor o menor a la media de los últimos 30 días.

3.4.3.1 Consulta del historial de la energía

Al tocar  se muestra el historial del consumo energético detectado y almacenado por la sonda de energía 02960.

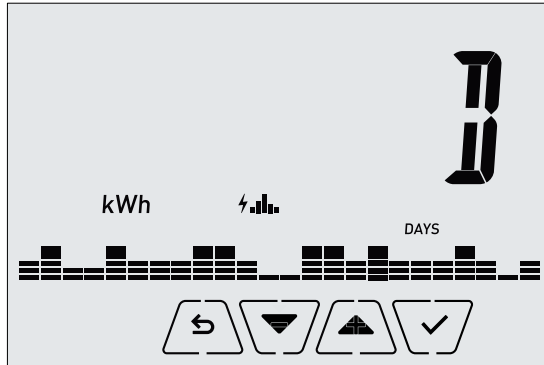





Fig. 7: Visualización típica de la consulta del historial de la energía

Con  y  y confirmando con  se selecciona el período del historial de consumo que se desea consultar:

-  (reset del historial): esta opción permite borrar TODOS los datos almacenados por la sonda de energía; puesto que no se puede anular esta operación, aparece otra pantalla de confirmación (**YES** para borrar y **NO** para no borrar).
-  (consumo horario): permite pasar una por una las horas anteriores a la hora actual; los índices van de "0h" (consumo horario de la hora actual) a "-23h" (consumo horario de hace 23 horas).
-  (consumo diario): permite pasar uno por uno los días anteriores al actual; los índices van de "-0D" (consumo diario del día actual) a "-30D" (consumo diario de hace 30 días).
-  (consumo mensual): permite pasar uno por uno los meses anteriores al actual; los índices van de "-1M" (consumo mensual del mes pasado) a "-11M" (consumo mensual de hace 11 meses).

NOTA: el consumo (o la producción) mensual se considera como el consumo (o producción) registrado en un período fijo de 30 días. El mes "-1M" por lo tanto representa el consumo registrado en el período incluido entre 30 días atrás y ayer. El mes "-2M" representa el consumo registrado en el período incluido entre 60 días atrás y hace 31 días, y así sucesivamente.

- **Y** (consumo anual): permite pasar uno por uno los años anteriores al actual; los índices van de “-1Y” (consumo anual del último año) a “-3Y” (consumo anual de 3 hace años).
NOTA: el consumo (o la producción) anual se considera como el consumo (o producción) registrado en un período fijo de 365 días. El año “-1Y” representa por lo tanto el consumo registrado en el período incluido entre 365 días atrás y ayer. El año “-2Y” representa el consumo registrado en el período incluido entre hace 730 días y hace 366 días, y así sucesivamente.

Al confirmar la selección, se muestra la energía consumida o producida en **Wh** o **kWh**. Por supuesto, si la sonda de energía se ha instalado posteriormente al período consultado, el dato de energía del historial será 0.

Por ejemplo: la sonda se instaló hace 20 días y se está consultando el período “-3 meses”, el consumo obviamente es 0 Wh.

4. Modos de funcionamiento

El cronotermostato 02910 puede regular la temperatura según los siguientes modos de funcionamiento:

- **Apagado (OFF):** apaga la instalación
- **Manual (ON):** permite configurar manualmente el valor de ajuste de la temperatura ambiente
- **AUTO:** permite configurar un programa de regulación que compara la temperatura ambiente con el valor configurado por cada cuarto de hora del día actual; el usuario configura tres niveles de temperatura distribuidos en las 24 horas que posteriormente se pueden diversificar por cada día de la semana.
- **Manual temporizado:** a partir del modo AUTO, permite activar el funcionamiento del cronotermostato en MANUAL por un periodo de tiempo deseado, al finalizar el cual el dispositivo vuelve al modo AUTO.
- **Usuario ausente:** permite configurar el valor de ajuste para conseguir un notable ahorro de energía en ausencia del usuario
- **Antihielo:** permite configurar un nivel mínimo de temperatura para evitar que se dañen las tuberías o impedir que la temperatura alcance valores por debajo de un nivel de seguridad.

Además, si en el cronotermostato la entrada multifunción ha sido adecuadamente configurada (su instalador le facilitará las indicaciones necesarias), es posible activar a distancia los modos siguientes:

- **Reducción de temperatura a distancia:** permite modificar los valores de ajuste MANUAL para conseguir un ahorro de energía.
- **Activación a distancia:** permite activar la instalación a distancia configurando el funcionamiento en AUTO.
- **Conmutación verano/invierno:** la entrada multifunción conmuta automáticamente el cronotermostato al modo aire acondicionado (cuando está activada) o calefacción (cuando está desactivada).

La selección de los modos de funcionamiento se realiza a través del menú CONFIGURACIONES o utilizando las teclas rápidas.

4.1 Apagado (OFF)

En este modo el cronotermostato está apagado y no es posible realizar ninguna regulación; en este caso se muestra el icono **OFF** sobre el indicador de temperatura.

En este modo no es posible realizar ninguna operación, excepto activar los menús o cambiar el modo de visualización.

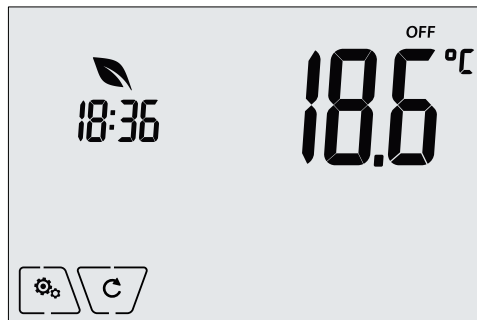

Fig. 8: Pantalla típica del modo OFF

Para las instalaciones solo de calefacción es el modo que se utiliza en verano.

4.2 Manual

En este modo el dispositivo funciona como un simple termostato que regula la temperatura ambiente llevándola al valor configurado por el usuario.

Cuando está activado el modo MANUAL, se muestra el icono  sobre el indicador de temperatura.

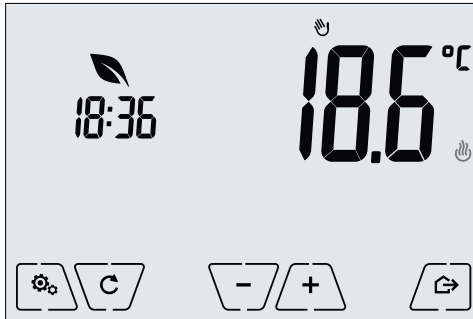

Fig. 9: Pantalla típica del modo Manual

El valor de ajuste siempre puede modificarse con  o .

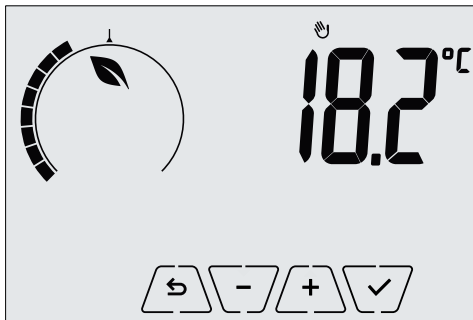



Fig. 10: Configuración manual del valor de ajuste

La selección debe confirmarse tocando .

Los iconos  y  abajo a la derecha indican si la instalación está funcionando respectivamente como calefacción o aire acondicionado (icono encendido = instalación activada).

4.3 Auto

Es el típico modo de funcionamiento del cronotermostato.

En efecto, el dispositivo modifica automáticamente las temperaturas de la estancia en función de la hora del día y el día de la semana, reduce al mínimo la intervención del usuario optimizando por lo tanto el confort y el ahorro de energía; es posible configurar tres temperaturas distintas para cubrir las necesidades de utilización normal, usuario ausente o reducción de temperatura nocturna.

Para la configuración del programa automático, véase el apdo. 8.5.

Cuando está activado el modo AUTO, se muestra el icono **AUTO** sobre el indicador de temperatura.

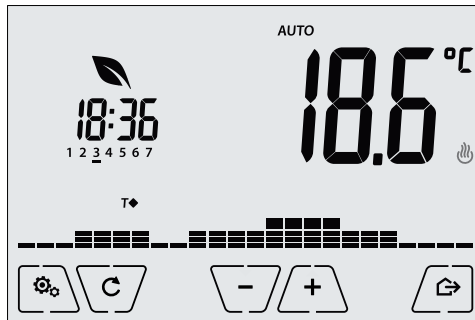





Fig. 11: Pantalla típica del modo AUTO

Al tocar  y  es posible modificar temporalmente la temperatura ambiente con un valor distinto al asociado a la franja horaria actual.

Al confirmar con  se pasa al modo MANUAL TEMPORIZADO.

Los iconos  y  abajo a la derecha indican si la instalación está funcionando respectivamente como calefacción o aire acondicionado (ícono encendido = instalación activada).

4.4 Manual temporizado

Este modo permite salir temporalmente del programa AUTO (se pasa al modo MANUAL) durante un cierto tiempo y al finalizar el mismo el cronotermostato vuelve al modo AUTO.

Por ejemplo: llevar a 25°C la temperatura ambiente durante 2 horas y luego reanudar el programa AUTO.

La activación se realiza a partir del modo AUTO y es indicada por el icono  sobre el indicador de temperatura.

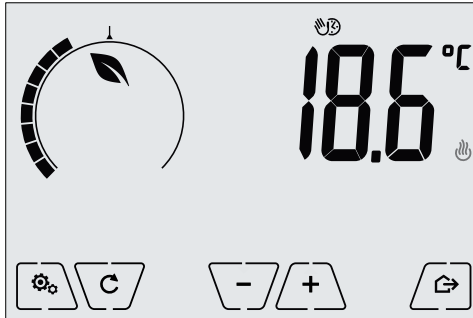





Fig. 12: Pantalla de paso al modo Manual temporizado

Con  y  seleccione la temperatura y confirme con .

La pantalla siguiente permite configurar, siempre con  y , el tiempo en el que debe mantenerse la temperatura recién programada.

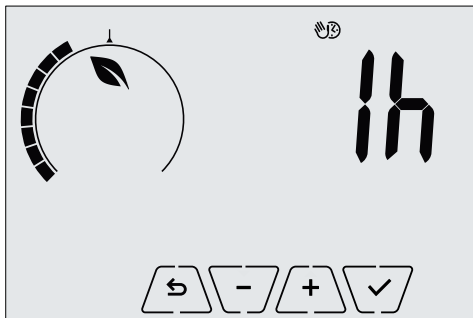



Fig. 13: Regulación del número de horas del modo Manual temporizado

Por último, confirme con .

Transcurrido el tiempo programado, el cronotermostato vuelve al modo AUTO; se apaga el icono  y se muestra de nuevo **AUTO**.

4.5 Usuario ausente

Este modo es útil para conseguir un ahorro de energía rápido y eficaz cada vez que el usuario sale del ambiente regulado.

En el modo "Usuario ausente" el sistema realiza la regulación según el valor de ajuste de la "temperatura de usuario ausente" TU .

La activación del modo Usuario ausente puede realizarse solo estando en el modo manual y tocando



La pantalla muestra durante unos 2 segundos el valor de ajuste de la "temperatura de usuario ausente":

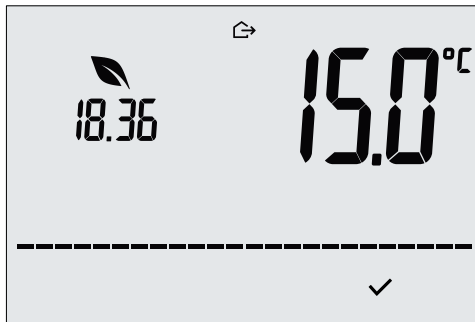

Fig. 14: Entrada en el modo usuario ausente con indicación de la temperatura programada

La activación del modo es indicada por el icono  :

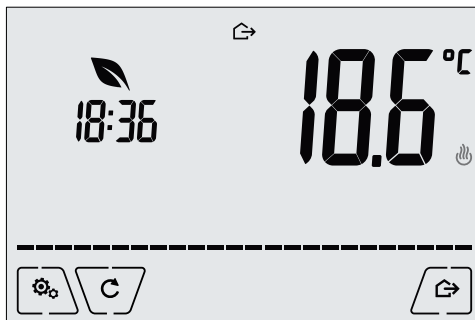

Fig. 15: Modo Usuario ausente

Para salir y volver al modo de partida, toque de nuevo la tecla  :

4.6 Antihielo

Este modo, que se activa solo cuando la instalación funciona como calefacción, permite configurar un valor mínimo de temperatura (valor de ajuste T_D) para evitar que se dañen las tuberías o para no bajar de un determinado nivel de seguridad en los períodos de ausencia prolongada del usuario en invierno.

La activación del “Antihielo” se realiza directamente desde el menú Configuraciones.

Una vez activado, el Antihielo es indicado por el icono ❄️ colocado sobre el indicador de la temperatura.



Fig. 16: Modo Antihielo

4.7 Reducción de temperatura a distancia



La Reducción de temperatura a distancia es un modo útil para “centralizar” el ahorro de energía cuando hay varios termostatos 02910 en distintas estancias de la misma vivienda.

Ejemplo: Antes de irse a la cama, con un simple interruptor, todos los termostatos de la vivienda se colocan simultáneamente en “reducción de temperatura”.

Este modo se pone en marcha al activar la entrada multifunción solo si la misma ha sido adecuadamente configurada; la activación de la entrada multifunción se realiza exclusivamente si, antes de esta activación, el cronotermostato se encuentra en modo Manual (de lo contrario, se ignora la entrada multifunción).

En el modo “Reducción de temperatura a distancia”, el dispositivo regula la temperatura a un valor equivalente a $T_{\text{confort}} - dTr$; en esta condición la utilización de la pantalla y las teclas correspondientes está desactivada (precisamente porque el dispositivo es comandado a distancia).

Al desactivar la entrada multifunción, el cronotermostato vuelve al modo previamente programado y el usuario puede disfrutar de todas las funciones del dispositivo.

El modo “Reducción de temperatura a distancia” es indicado por los iconos  y  que aparecen simultáneamente sobre el indicador de temperatura.

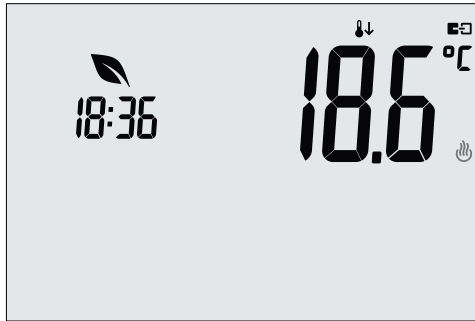

Fig. 17: Entrada en el modo Reducción de temperatura a distancia

4.8 AUTO a distancia

Este modo se utiliza típicamente cuando es necesario activar o desactivar a distancia la regulación térmica de una estancia y limitar las funciones que puede realizar el usuario.

Este modo se pone en marcha al activar la entrada multifunción (apdo. 4.2) solo si ha sido adecuadamente configurada.

En el modo “Auto a distancia”, el cronotermostato se activa en el modo AUTO.

En esta condición la utilización de la pantalla y las teclas correspondientes está desactivada.

El modo “Auto a distancia” es indicado por los iconos  y **AUTO** que aparecen simultáneamente sobre el indicador de temperatura.

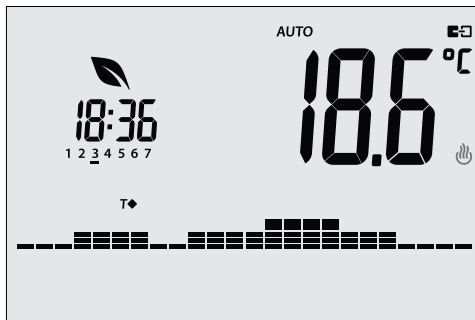











Fig. 18: Pantalla típica del modo Auto a distancia

5. Menú Configuraciones

En el menú Configuraciones es posible configurar todas las funciones del cronotermostato.

En la pantalla principal toque el icono .

En el menú principal, utilizando  y  se muestran en sucesión los siguientes símbolos (parpadeantes), que permiten acceder a los submenús correspondientes:

1.  **AUTO**  **OFF** Configuración del modo de funcionamiento
2. **18:36** Configuración de hora y día de la semana
3.   Configuración de aire acondicionado/calefacción
4. **°C °F** Configuración de la unidad de medida
5.  Configuración del programa diario
6. **T--** Configuración del valor de ajuste de la temperatura
7. **0+** Configuración de la calibración
8. **In** y  Configuración de la entrada multifunción
9. **Out** Configuración del algoritmo de regulación térmica On-Off/PID
10.  Configuración de la sonda de energía
11.  Configuración del avisador acústico
12. **Info** Información del dispositivo
13.  Configuración del PIN de bloqueo/desbloqueo

Al tocar  se entra en el submenú y el parpadeo resalta los parámetros del mismo.

5.1 Configuración del modo de funcionamiento





El menú permite seleccionar el modo de funcionamiento del dispositivo:

-  Manual
- **AUTO** Automático
- **OFF** Apagado
-  Antihielo (solo si el termostato está configurado en "calefacción")

Con  y  seleccione el modo deseado y confirme con .

5.2 Configuración de hora y día de la semana



El menú permite configurar la hora y el día de la semana.

Con , ,  y  ajuste la hora, confirme con ; haga lo mismo con los minutos y por último configure el día de la semana.

Los días de la semana se representan de 1 a 7 e indican los días de lunes a domingo.

5.3 Configuración de calefacción/aire acondicionado

El menú permite configurar el funcionamiento del dispositivo según la estación (invierno/verano):

-  calefacción
-  aire acondicionado

Con  y  seleccione el funcionamiento deseado y confirme con .

5.4 Configuración de la unidad de medida

El menú permite configurar la unidad de medida utilizada para la representación de la temperatura (°C o °F)

Con  y  seleccione la unidad de medida deseada y confirme con .

5.5 Configuración del programa diario

El menú permite configurar o modificar el programa horario y diario de la temperatura ambiente.

El programa permite asociar a cada cuarto de hora del día (y de forma diferenciada, por cada uno de los 7 días) una de las 3 temperaturas "T Confort", "T Usuario ausente" y "T Ahorro" previamente configuradas por el instalador.

Por ejemplo: durante las horas nocturnas se configura la "T Ahorro", por la mañana y la noche se configura la "T Confort" y en las horas centrales del día la "T Usuario ausente" (no hay nadie en casa y así se logra un ahorro por el menor consumo).

5.5.1 Selección del día de la semana

Al entrar en el menú, la pantalla indica con un guión parpadeante el día al que se refiere la programación actual (por ejemplo: 1234567 = martes).

Con  y  seleccione el día que desea programar y confirme con .

5.5.2 Selección de la temperatura

Tras confirmar el día a programar, se muestra la pantalla que permite configurar las temperaturas asociadas a las distintas horas del día.

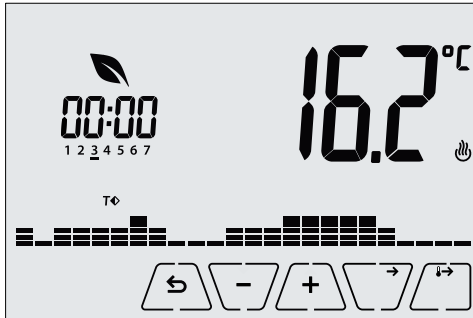



Fig. 19: Configuración del programa horario y diario

Con  y  seleccione la temperatura a asociar al horario actual (que se muestra en el reloj a la izquierda); esta temperatura, indicada por el parpadeo, se puede seleccionar entre:

T↔ : temperatura de usuario ausente (T Usuario ausente)

T◊ : temperatura de ahorro (T Ahorro)

T◆ : temperatura de confort (T Confort)



El parpadeo en secuencia de los "guiones" indica la franja horaria que se está seleccionando (hay 24 grupos de 3 guiones y a cada grupo le corresponde una hora del día); la temperatura

seleccionada se aplica, a partir de la hora indicada a la izquierda, al cuarto de hora siguiente.



Al tocar , la temperatura seleccionada para la hora actual se asigna también al cuarto de hora siguiente; en este caso el símbolo de la temperatura es el mismo, pero la hora actual, indicada por el reloj, avanza 15 minutos.

Con  y  es posible desplazarse respectivamente por las horas del día y avanzar o retroceder 15 minutos a la vez.

Durante el desplazamiento, además del reloj, también los “guiones” muestran el período del día en el que se está interviniendo; además, por debajo de los números asociados a los días de la semana, aparece el icono que identifica la temperatura programada para ese determinado horario.

Las teclas  y  permiten modificar la temperatura programada.

La programación finaliza una vez programadas las temperaturas para todas las horas del día y cuando el reloj muestra las 23:45 h; toque entonces  para confirmar.

Por último, con  y , se selecciona una de las siguientes opciones que se muestran en el campo numérico de la pantalla:

COPY : para copiar todo el programa horario del día actual al día siguiente (es útil para copiar los días laborables o festivos).

Go to : para pasar a programar el día siguiente sin ejecutar una copia del día recién programado (es útil para pasar de la programación del día laboral al festivo).

End : para finalizar la programación.

Toque  para confirmar la opción seleccionada.

5.6 Configuración de temperaturas

Menú reservado exclusivamente al instalador.

5.7 Configuración de la calibración

Menú reservado exclusivamente al instalador.

5.8 Configuración de la entrada multifunción

Menú reservado exclusivamente al instalador.

5.9 Configuración del algoritmo de regulación térmica On-Off/PID

Menú reservado exclusivamente al instalador.

5.10 Configuración de la sonda de energía

Menú reservado exclusivamente al instalador.

5.11 Configuración del avisador acústico

Este menú puede utilizarse solo si la sonda de energía 02960 está conectada al cronotermostato.

El menú permite activar/desactivar el avisador del dispositivo; si se desactiva, tampoco se escuchará ningún tono al tocar las teclas o en los casos de confirmación/error.

En cambio, en caso de alarma la señalización acústica siempre está garantizada.



Con  y  seleccione "ON" u "OFF" y confirme con .

5.12 Información del dispositivo

Menú reservado exclusivamente al instalador.

5.13 Configuración del PIN de bloqueo/desbloqueo

El menú permite introducir/modificar la contraseña para impedir la utilización del cronotermostato.

A través de  y  se configuran uno por uno los tres dígitos del PIN confirmando luego cada dígito con .

Si se desea acceder libremente al termostato (es decir, sin que se requiera la contraseña), basta con configurar el PIN con el valor "000".

IMPORTANTE: se recomienda apuntar la contraseña para evitar que un posible olvido impida utilizar el dispositivo.

6. Alarmas

El sistema puede generar y notificar condiciones de alarma relacionadas con la monitorización de los consumos de energía eléctrica.

Esta función es útil para avisar al usuario que se ha superado el umbral de consumo configurado y permitirle actuar apagando la fuente de consumo excesivo; esto permite evitar su posible desconexión del interruptor diferencial y optimizar los consumos según sus propias necesidades.

La señalización continúa hasta que la potencia medida permanezca por encima del nivel de alarma y se interrumpe cuando cae por debajo de dicho nivel.

7. Limpieza del dispositivo

El dispositivo está provisto de pantalla táctil con teclas capacitivas y por lo tanto requiere cierta delicadeza en la limpieza. Evite la utilización de productos agresivos. Limpie la pantalla con un paño especial para la limpieza de lentes.

8. Conformidad a las normas

Directiva sobre baja tensión.

Directiva sobre compatibilidad electromagnética.

Normas EN 60730-2-7, EN 60730-2-9.



VIMAR

Viale Vicenza, 14 - 36063 Marostica VI - Italia

Tel. +39 0424 488 600 - Fax (Italia) +39 0424 488 188

Fax (Export) +39 0424 488 709

www.vimar.com



02910 Usuario 01 1406
VIMAR - Marostica - Italia