

02913 - LTE-Thermostat

Elektronischer LTE-Thermostat für lokale oder erweiterte Fernsteuerung der Heiz- und Kühltemperatur über die App View in ON/OFF- oder PID-Regelung, Temperaturregler der Klasse I (Beitrag 1%) in ON/OFF-Regelung, der Klasse IV (Beitrag 2%) in PID-Regelung, Konfiguration über die App View mit Standard Bluetooth Technologie, 1 zusätzlicher Ausgang und 1 Digitaleingang, 1 Relaisausgang 5(2) A 240 V~, Spannungsversorgung 100-240 V~ 50/60 Hz, weiße LED-Hintergrundbeleuchtung, Aufputzinstallation.

Laden Sie die App View  aus den Stores auf das für die Konfiguration verwendete Tablet/Smartphone.

Darüber hinaus benötigen Sie:

Sprachassistenten Amazon- oder Google Assistant zur Sprachsteuerung

KONFIGURATION UNTER Bluetooth®

1. Erstellen Sie auf MyVimar (Online) Ihr Administrator- oder Installateur-Konto.

2. Verkabeln Sie den Thermostat.

3. Starten Sie die App View und melden Sie sich mit den soeben erstellten Zugangsdaten an.

4. Zur Kopplung des Thermostats:

- Wählen Sie im Fall einer neuen Anlage „Neues Intelligentes Ökosystem erstellen“ und benennen Sie es. Wählen Sie „Intelligenter Vimar Thermostat“ ➔ „Fortfahren“
- Wählen Sie im Fall einer bestehenden Anlage das Ökosystem ➔ „Smart-Geräte“ ➔ „+“ ➔ „Intelligenter Vimar Thermostat“ ➔ „Fortfahren“
- Drücken Sie 5 s lang die Taste **B**; aktivieren Sie die Bluetooth-Verbindung auf dem Tablet/Smartphone und nähern Sie es dem Thermostat
- Tippen Sie auf „Weiter“ und geben Sie den APN Ihres Telefonanbieters lt. den Anleitungen des Assistenten ein

Gängigste APN	
TIM	ibox.tim.it
Vodafone	mobile.vodafone.it
Wind3	internet.it
Iliad	iliad

- Benennen Sie den Thermostat sowie den Aktor des Hilfsausgangs und stellen Sie dann die Zeitzone ein
- Öffnen Sie den Tab „Smart-Geräte“ und stellen Sie die Parameter des Thermostats ein

Für die Details wird auf die Anleitung „Programmierung der Thermostate 02912-02913, die zum Download auf www.vimar.com

BETRIEB OHNE APP-KONFIGURATION.

Sollte die Konfiguration über die App View nicht erfolgen, ist der Thermostat für den Handbetrieb vorbereitet.

ZURÜCKSETZEN DES THERMOSTATS

Durch Zurücksetzen werden die Werkseinstellungen wiederhergestellt. Drücken Sie innerhalb der ersten 5 Minuten nach Versorgung des Thermostats die Taste **B** 30 s lang.



INSTALLATIONSVORSCHRIFTEN.

- Installation und Konfiguration müssen durch Fachpersonal gemäß den im Anwendungsland des Geräts geltenden Vorschriften zur Installation elektrischen Materials erfolgen.
- Der C-NO Relaiskontakt muss durch ein entsprechendes Gerät, eine Sicherung oder einen Schutzschalter mit Nennstrom nicht über 10 A gegen Überspannungen geschützt werden.
- Keinen SELV-Kreis an die Klemmen NO-C, IN-N und L-1 (Hilfsausgang) anschließen, da eine doppelte Isolierung gegenüber den Klemmen L-N nicht vorhanden ist.
- Das Gerät muss 1,5 m über dem Boden an einer Stelle der Wand installiert werden, die die richtige Erfassung der Raumtemperatur gestattet. Zu vermeiden ist die Installation in Nischen, hinter Türen und Vorhängen oder in Bereichen, die durch Wärmequellen, Zwangsbelüftungsströmen von Heizung/Kühlung oder Witterungsfaktoren beeinflusst werden. Insbesondere zu vermeiden ist die Installation an Außenwänden oder in der Nähe von Geräten, die Wärme erzeugen (z.B.: Regler oder Lampen).

WICHTIGE HINWEISE

- Die LTE-Verbindung ist je nach Telefonanbieter verschieden; prüfen Sie vor dem Kauf der SIM-Karte, welcher Anbieter in Ihrem Gebiet die beste Konnektivität garantiert.
- Wir empfehlen Ihnen eine SIM-Karte mit einem Vertrag über mindestens 50 MB/Monat Datenverkehrsvolumen.
- Bevor Sie die SIM-Karte in den Thermostat einstecken, deaktivieren Sie bitte die PIN-Abfrage.
Stecken Sie die SIM-Karte hierzu in Ihr Smartphone ein und folgen Sie den Anleitungen zur Deaktivierung der PIN-Eingabe.

MERKMALE.

- Nennversorgungsspannung: 100-240 V~, 50/60 Hz.
- Verbrauch bei 100 V~:
 - Helligkeit L1 (niedrig) und Relais OFF 0,3 W
 - Helligkeit L3 (stark) und Relais ON 0,85 W

- Verbrauch bei 240 V~:
 - Helligkeit L1 (niedrig) und Relais OFF 0,5 W
 - Helligkeit L3 (stark) und Relais ON 1 W
- Bluetooth Technology:
 - Übertragene Funkleistung: < 100 mW (20 dBm)
 - Frequenzbereich: 2400-2483,5 MHz
- Übertragungsbandbreiten:
 - B1 (2100MHz)
 - B3 (1800MHz)
 - B7 (2600MHz)
 - B8 (900MHz)
 - B20 (800MHz)
- Klemmen:
 - 2 (L und N) für Leitung und Nullleiter
 - 2 für Digitaleingang 120 - 240 V~ zur Alarmmeldung (wie zum Beispiel Störabschaltung des Kessels)
 - Max. Kabellänge für den Anschluss des Kontakts 30 m
 - 2 (NO-C) für Relaisausgang mit potenzialfreiem Kontakt: 5(2) A 240 V~
 - 2 für Ausgang 100 mA 120 - 230 V~ zur Steuerung eines Hilfsrelais (wie zum Beispiel Ein-/Abschaltung eines Erhitzers oder Lichts)
- 2 frontseitige Wipptasten für Bedienung und Einstellungen.
- 1 Taste (unten) für Konfiguration und Zurücksetzen.
- Seitliche LEDs:
 - 2 links zur Anzeige der Cloud- und LTE-Verbindung
 - 3 rechts zur Anzeige von Ein/Aus-, Relais- und Hilfsausgangsstatus
- Display mit weißen LEDs zur Anzeige von Temperatur, Sollwert und Konfigurationsstatus.
- Einstellbereich aktueller Sollwert: 4°C ÷ 40°C.
- Messgenauigkeit Temp. (eingebauter Fühler): 0,5°C zwischen +15°C und 30°C, 0,8°C bei Extremwerten
- Für Heizung/Kühlung verwendbar (Winter/Sommer).
- Betriebsarten: Automatik, Handbetrieb, Reduzierter Betrieb, Abwesenheit, Schutzbetrieb, Off, Zeitgesteuerter Handbetrieb.
- Temperaturregelalgorithmen: ON/OFF oder PID, konfigurierbar.
- Betriebstemperatur: T40 (0 °C ÷ +40 °C) (Innenbereich).
- Schutzart: IP20.
- ErP-Klassifizierung (Verordnung EG 811/2013): - ON/OFF: Klasse I, Beitrag 1%. - PID: Klasse IV, Beitrag 2%.
- Geräteklasse II
- Manuelle Schaltzyklen: 3.000
- Automatische Schaltzyklen: 100.000
- Kontaktöffnung: Mikrotrennung
- Aktion: 1.C
- Kriechstromfestigkeit: PT1175
- Verschmutzungsgrad: 2
- Bemessungsstoßspannung: 4000 V
- Softwareklasse: A
- Auflösung der Ablesung: 0,1 °C
- Auflösung der Einstellungen: 0,1 °C über App und ± 0,5 °C über Gerät
- Aktualisierung der Temperaturanzeige: alle 10 s
- Anzeige der Raumtemperatur: 0 °C +40 °C
- Temperaturhysterese, über App einstellbar: 0,1 °C bis 1 °C
- Zeiteinstellung der Temperatur (mittels App)
- Umgebungstemperatur während des Transports: -25 °C +60 °C
- Fehler Uhr: ≤ 1 s pro Tag
- Konfiguration über App View per Bluetooth Technology
- Steuerung über App View, Sprachassistent Amazon- oder Google Assistant.
- Abmessungen: 106 x 118 x 23,5 mm.

FUNKTIONSWEISE.

Über die App View können Sie mithilfe der Internetverbindung Folgendes einstellen:

- Zeitprogramme (Zeiten und Temperaturstufen T1, T2 und T3)
- Sollwert für alle Betriebsarten (Handbetrieb, Reduzierter Handbetrieb, Abwesenheit, Schutzbetrieb). Die Umschaltung der Betriebsart erfolgt über die App View nach einem ON/OFF-Zyklus
- Funktionszeit Handbetrieb: 1 min bis 23 Stunden (in 1-min-Schritten); Standard = 60 min
- Helligkeit in Standby: stark, mittel, gering, aus mit Standard = mittel
- Temperatureinstellung für Heizung: -5°C bis +5°C mit Standard = 0°C
- Temperatureinstellung für Kühlung: -5°C bis +5°C mit Standard = 0°C
- Status Relaisausgang: Schließer, Öffner; Standard = Schließer
- Status Hilfsausgang: On/Off, zeitgesteuert.
- Regelung: On/Off, PID; Standard = On/Off
- Hysterese für On/Off-Regelung: 0.1°C bis 1°C; Standard = 0.2°C
- Proportionalband für PID-Regelung: 0.5°C bis 5°C; Standard = 3°C
- Integralzeit für PID-Regelung: 5 min bis 120 min; Standard = 20 min
- Differentialzeit für PID-Regelung: 0 bis 255 s, deaktiviert, Standard=0
- Zykluszeit für PID-Regelung: 10 min bis 30 min; Standard = 10 min

02913 - LTE-Thermostat

Bei Wiederherstellung der Netzversorgung nach einem Stromausfall startet der Thermostat in dem vor dem Ausfall eingestellten Betriebsmodus neu. Sollte dies der Modus „Automatik“ gewesen sein, so startet der Thermostat im Modus „Handbetrieb“, synchronisiert dann bei der ersten Verbindung mit der Cloud erneut Datum und Uhrzeit und schaltet dann wieder auf „Automatik“.

VERWENDUNG.

Das Display des Thermostats zeigt die aktuelle Temperatur an; durch Drücken auf „^“ und „v“ erscheint der Sollwert, den Sie damit einstellen können. Im automatischen Betriebsmodus ist bei Aktivierung der vorverlegten Einschaltung die manuelle Betriebsart für eine vom Algorithmus Vorverlegung definierte feste Zeit verfügbar.

NORMKONFORMITÄT.

RED-Richtlinie. RoHS-Richtlinie. ErP-Richtlinie.
 Normen EN 60730-2-7, EN IEC 60730-2-9, EN 300 328, EN 301 489-17, EN 301 908-13, EN 301 489-52, EN 62311, EN IEC 63000.
 Verordnung (EU) Nr. 811/2013 zu Temperaturreglern.
 Vimar SpA erklärt, dass die Funkanlage der Richtlinie 2014/53/EU entspricht. Die vollständige Fassung der EU-Konformitätserklärung steht im Datenblatt des Produkts unter der Internetadresse www.vimar.com zur Verfügung.
 REACH-Verordnung (EG) Nr. 1907/2006 – Art.33. Das Erzeugnis kann Spuren von Blei enthalten.



WEEE-Richtlinie über Elektro- und Elektronik-Altgeräte - Benutzerinformation
 Das Symbol der durchgestrichenen Mülltonne auf dem Gerät oder der Verpackung weist darauf hin, dass das Produkt am Ende seiner Lebensdauer getrennt von anderen Abfällen zu sammeln ist. Der Benutzer muss das Altgerät bei den im Sinne dieser Richtlinie eingerichteten kommunalen Sammelstellen abgeben. Alternativ hierzu kann das zu entsorgende Gerät beim Kauf eines neuen gleichwertigen Geräts dem Fachhändler kostenlos zurückgegeben werden. Darüber hinaus besteht die Möglichkeit, die zu entsorgenden Elektronik-Altgeräte mit einer Größe unter 25 cm bei Elektrofachmärkten mit einer Verkaufsfäche von mindestens 400 m² kostenlos ohne Kaufpflicht eines neuen Geräts abzugeben. Die korrekte getrennte Sammlung des Geräts für seine anschließende Zuführung zum Recycling, zur Behandlung und zur umweltgerechten Entsorgung trägt dazu bei, mögliche nachteilige Auswirkungen auf die Umwelt und auf die Gesundheit zu vermeiden und fördert die Wiederverwertung der Werkstoffe des Geräts.

Die Logos Apple, iPhone und iPad sind in den USA sowie in anderen Ländern und Regionen eingetragene Handelsmarken von Apple Inc. App Store ist eine Dienstleistungsmarke von Apple Inc. Google ist ein Markenzeichen von Google LLC. Amazon, Alexa und alle damit verbundenen Logos sind Markenzeichen von Amazon.com, Inc. oder der Tochtergesellschaften.

ANSICHTEN

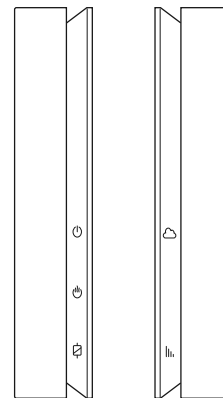
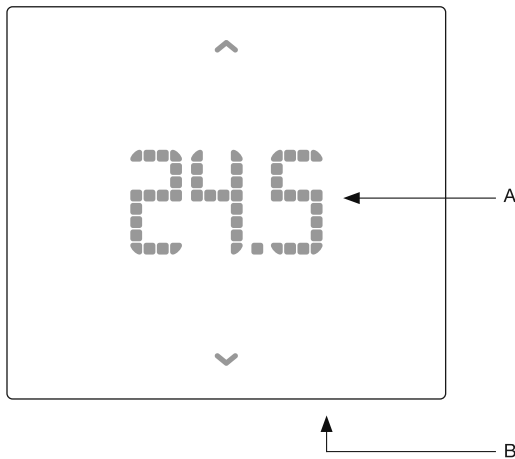

	• Kurzes Drücken = Einstellung des Sollwerts von 4°C bis 40°C in Schritten von 0,5°C
	• Langes Drücken (5 s) = sofern in Standby, schaltet sich der Thermostat aus; sofern in OFF, schaltet sich der Thermostat ein
A	<p><i>Display</i></p> <ul style="list-style-type: none"> • bt = Thermostat in Bluetooth-Konfiguration • off = Thermostat aus; on = Thermostat ein • °C = Grad Celsius; °F = Grad Fahrenheit • Animation von unten nach oben = Heizung • Animation von oben nach unten = Kühlung • Rst = Zurücksetzen des Thermostats • Pin = Anfrage zur PIN-Eingabe • Alr, Con, Cld, ItE usw. = Alarme
B	<ul style="list-style-type: none"> • Kurzes Drücken = Wahl von Grad Celsius/ Fahrenheit • Langes Drücken (5 s) = der Thermostat schaltet auf Konfigurationsphase (bt) • Anhaltendes Drücken (30 s) innerhalb der ersten 5 min nach Versorgung = Zurücksetzen des Thermostats (rst)

LED-Anzeigen	
	• Grün erleuchtet = Cloud korrekt verbunden • Rot erleuchtet = Cloud nicht verbunden
	• Grün erleuchtet = LTE-Netz verbunden • Rot erleuchtet = LTE-Netz nicht verbunden
	• Grün erleuchtet = Thermostat EIN • Erlöschen = Thermostat AUS
	• Weiß erleuchtet = Relais aktiv
	• Weiß erleuchtet = Hilfsausgang aktiv

Alarme	
Alr	Vom verkabelten Kontakt ausgelöster Alarm (zum Beispiel Störabschaltung des Kessels)
Con	Keine GSM-Netzverbindung
Cld	Keine Verbindung mit der Cloud
ItE	<ul style="list-style-type: none"> • SIM fehlt • PIN-Anforderung der SIM • Kein SIM-Guthaben

ANSCHLUSS AN ZIRKULATIONS-PUMPEN, BRENNER UND MAGNETVENTILE

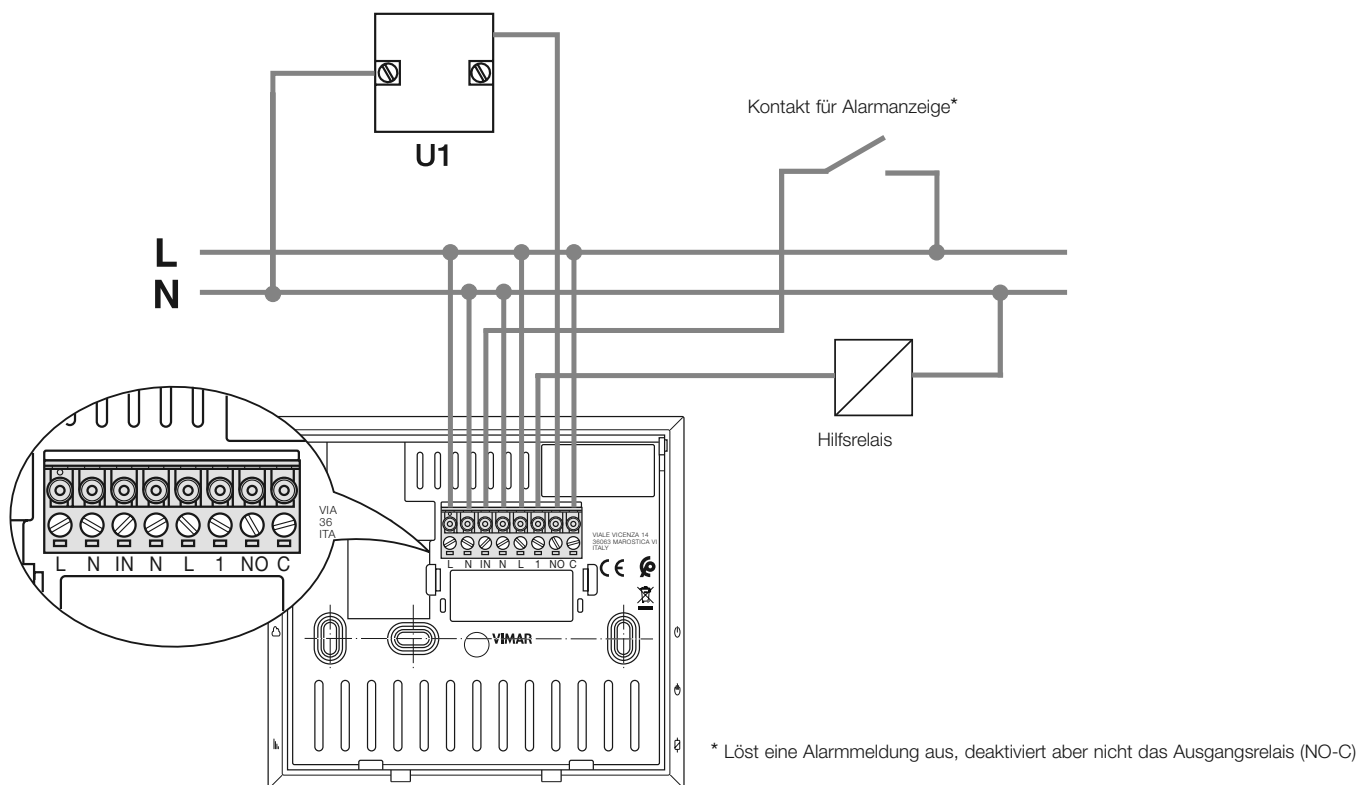

INSTALLATIONSTYPEN

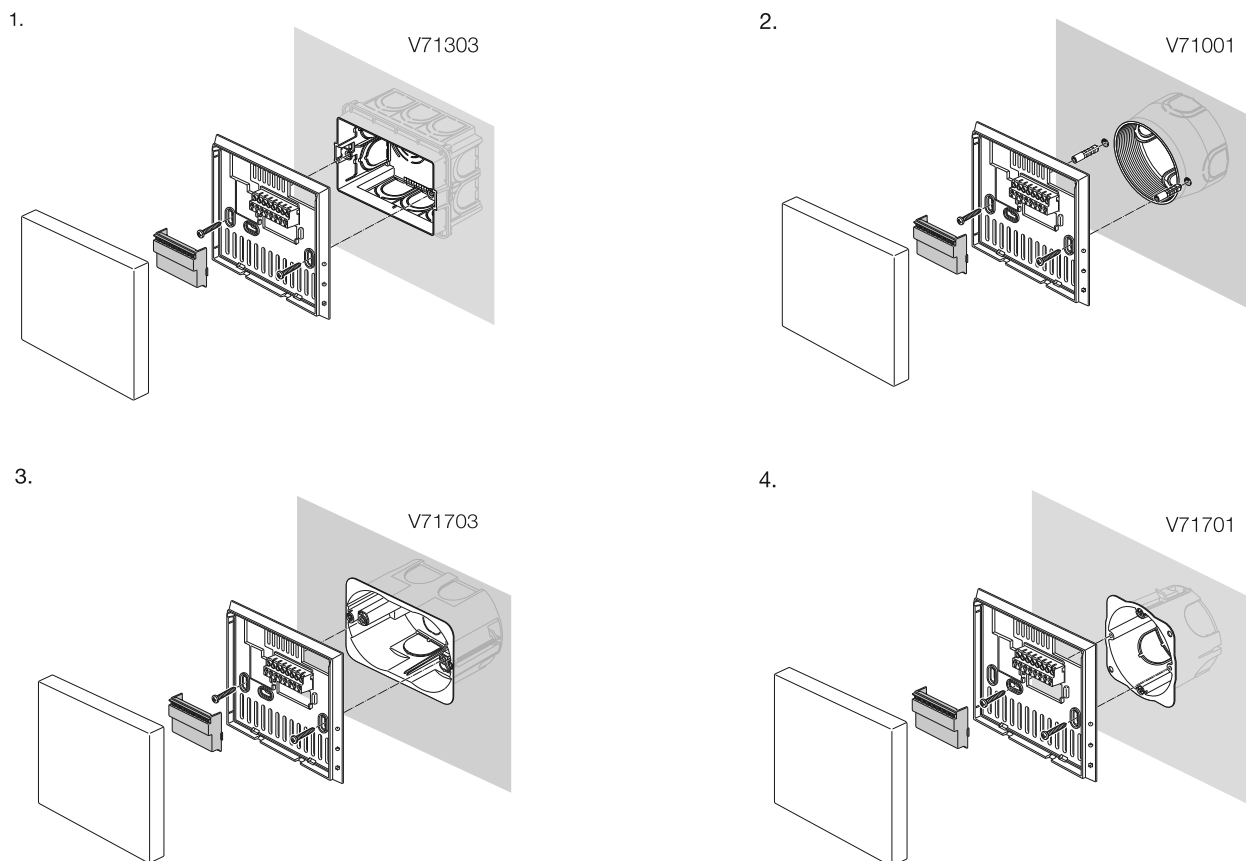

INSTALLATION

Rasten Sie den Thermostat mithilfe eines Schraubendrehers gemäß Abbildung aus der Halterung.

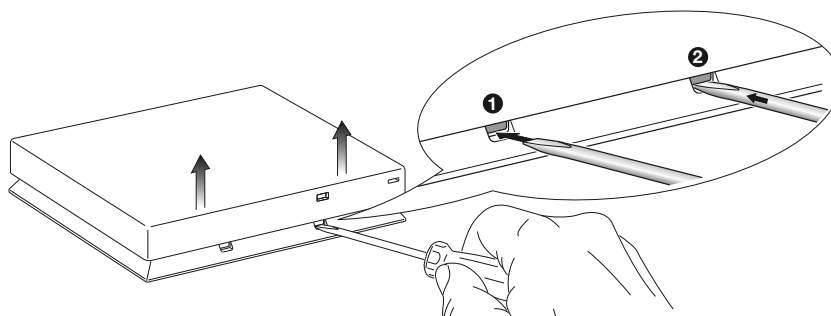

Stellen Sie die Anschlüsse her und befestigen Sie die Halterung an der Wand.

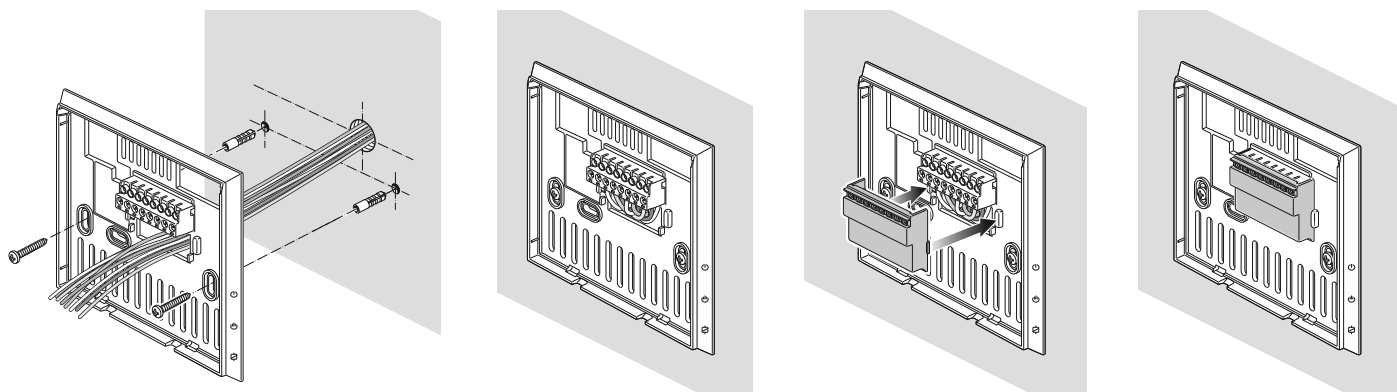

Warnung: Achten Sie darauf, die Schrauben der Wandhalterung nicht übermäßig festzuziehen, um die Halterung nicht zu verbiegen.

Stecken Sie die SIM-Karte ein

HINWEIS: Warten Sie beim Ausbauen des Thermostats zum Wechsel der SIM-Karte auf das Erlöschen der daneben liegenden roten LED.

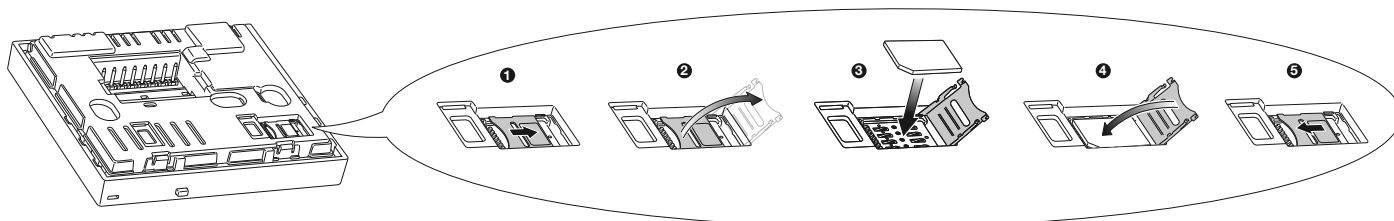

Rasten Sie den Thermostat mithilfe der abgebildeten Laschen in die Halterung ein.

