



Manuale installatore - Installer manual - Manuel pour l'installateur
Installationshandbuch - Manual del instalador - Εγχειρίδιο οδηγιών

Eikon

20446

Arké

19446

Plana

14446

Cronotermostato a batterie
Battery-timer-thermostat
Chronothermostat à batterie
Akku-Zeit-Thermostat
Cronotermostato de batería
Χρονοθερμοστάτης με μπαταρία

ITALIANO

Cronotermostato a batterie 1

ENGLISH

Battery-timer-thermostat 19

FRANÇAIS

Chronothermostat à batterie 37

DEUTSCH

Akku-Zeit-Thermostat 55

ESPAÑOL

Cronotermostato de batería. 73

ΕΛΛΗΝΙΚΑ

Χρονοθερμοστάτης με μπαταρίες 91

ATTENZIONE!

Quando il simbolo  lampeggia, le batterie di alimentazione si stanno esaurendo.
SOSTITUITELE QUANTO PRIMA!

Quando il simbolo  è acceso, il relè di uscita passa automaticamente allo stato di OFF.
SOSTITUITE LE BATTERIE!

Le batterie scariche e la relativa sostituzione non cancellano i programmi e le impostazioni.
Dopo aver sostituito le batterie, dovranno essere reimpostate l'ora e il giorno della settimana.

INDICE.

1. Descrizione	2
2. Campo di applicazione	2
3. Installazione	2
4. Vista frontale, comandi e display	3
5. Collegamenti	
5.1. <i>Pompe di circolazione, bruciatori, elettrovalvole</i>	4
5.2. <i>Valvole motorizzate</i>	4
5.3. <i>Comando tramite attuatore telefonico</i>	5
5.4. <i>Inserimento/Sostituzione batteria tampone</i>	6
5.5. <i>Inserimento/Sostituzione batteria alimentazione</i>	8
6. Dispositivo antiestrazione	9
7. Funzione dei tasti	10
8. Funzionamento	11
9. Programmazione	12
10. Principali caratteristiche	16
11. Regole di installazione	17
11. Conformità normativa	17

1. DESCRIZIONE.

Cronotermostato elettronico per controllo ON/OFF della temperatura ambiente (riscaldamento e condizionamento), programmazione giornaliera/settimanale, dispositivo di controllo della temperatura di classe I (contributo 1%), ingresso per l'attivazione/disattivazione remota da combinatore telefonico, uscita a relè in scambio 5(2) A 250 V~, alimentazione a batterie stilo AA LR6 1,5 V - 3 moduli.

2. CAMPO DI APPLICAZIONE.

L'apparecchio è adatto a controllare la temperatura ambiente agendo sul circuito di comando del bruciatore o della pompa di circolazione (riscaldamento) o sul circuito di comando del condizionatore (condizionamento), garantendo una situazione di temperatura ideale, ogni giorno, nell'arco dell'intera settimana.

L'ampio display visualizza la temperatura ambiente, il giorno, l'ora, lo stato di funzionamento dell'impianto e il profilo di temperatura giornaliero impostato per il programma in esecuzione.

3. INSTALLAZIONE.

L'apparecchio deve essere installato in scatole da incasso o da parete con supporti e placche Eikon, Arké e Plana a un'altezza di 1,5 m dal piano di calpestio, in una posizione idonea alla corretta rilevazione della temperatura ambiente, evitando l'installazione in nicchie, dietro porte e tende o zone influenzate da fonti di calore o fattori atmosferici; **in particolare si deve evitare l'installazione su pareti perimetrali o in associazione ad apparecchi che generano calore (es. regolatori o lampade).**

Va utilizzato in luoghi asciutti e non polverosi a temperatura compresa tra 0 °C e +40 °C.

4. VISTA FRONTALE, COMANDI E DISPLAY.

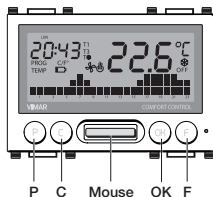
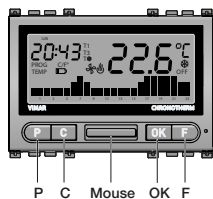
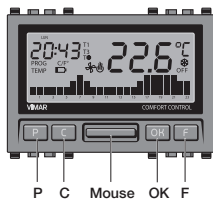

- P:** Accesso alle modalità di programmazione.
- C:** Cancellazione o ritorno alla videata precedente.
- Mouse:** Per impostazione valori numerici e scorrimento.
- OK:** Conferma o proseguimento alla videata successiva.
- F:** Selezione delle modalità di funzionamento.

5. COLLEGAMENTI.

5.1 - Pompe di circolazione, bruciatori, elettrovalvole.

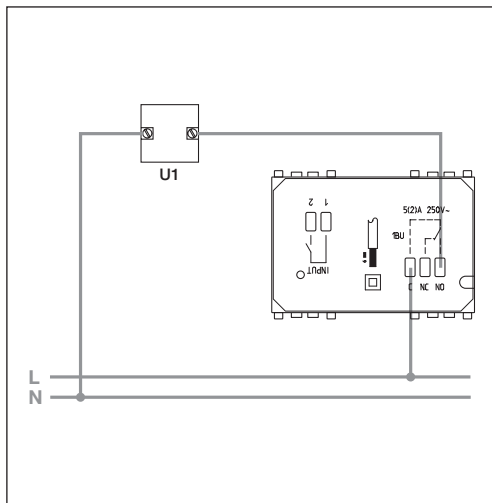

5.2 - Valvole motorizzate.

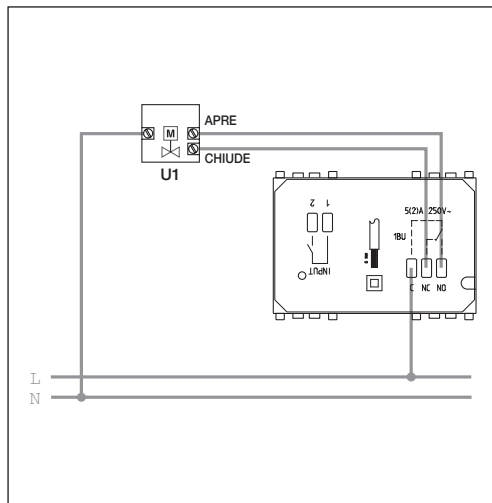

5.3 - Comando tramite combinatore telefonico.

Mediante un combinatore telefonico collegato ai morsetti di INPUT, è possibile comandare il cronotermostato a distanza.

Chiudendo il contatto il funzionamento del cronotermostato viene forzato in modalità manuale e i tasti **P**, **C**, “▲” “▼” (barra orizzontale), **OK**, **F** vengono bloccati (se si preme un tasto qualsiasi il display visualizza il simbolo  lampeggiante per circa 3 s).

Aprendo il contatto il cronotermostato viene forzato:

- In modalità antigelo se sta funzionando il riscaldamento.
- In modalità **OFF** (spegnimento) se sta funzionando il condizionamento. In questa fase i tasti del cronotermostato non sono bloccati ed è possibile effettuare qualsiasi operazione sul dispositivo.

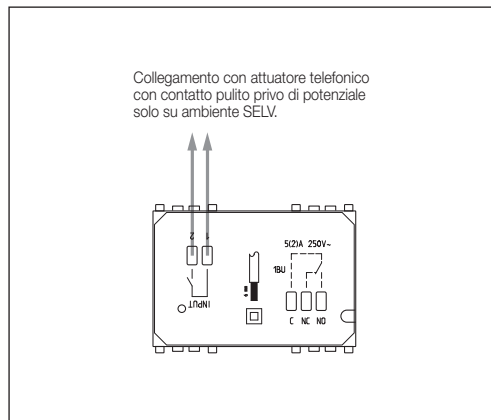

5.4 - Inserimento/Sostituzione batteria tampone.

La batteria tampone (tipo CR2032) consente di modificare le impostazioni e la programmazione anche con l'apparecchio estratto dalla sua sede. Assicura, inoltre, per almeno 10 giorni in assenza della tensione di rete, l'aggiornamento dell'ora e del giorno e il funzionamento del display.

Quando il cronotermostato è estratto dalla sua sede il display visualizza il simbolo .

Non è possibile inoltre effettuare il controllo dell'uscita a relè.

La batteria tampone è necessaria per la corretta funzionalità dell'apparecchio.

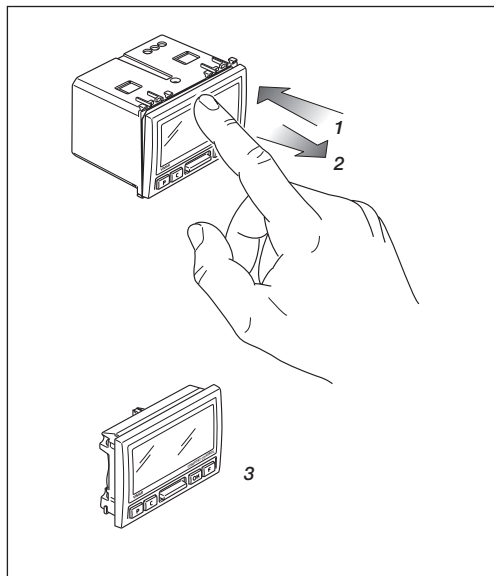

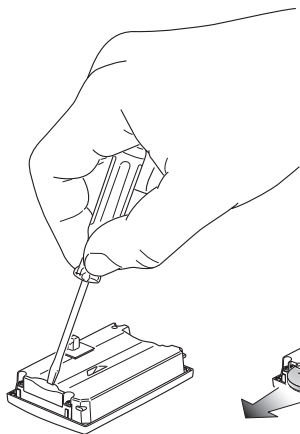

4

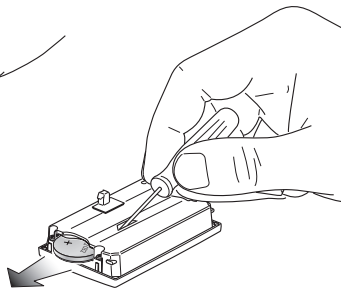

5

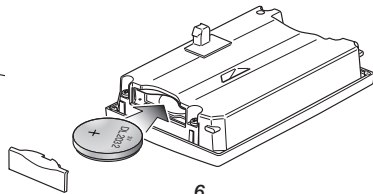

6

**ATTENZIONE!**

In caso di sostituzione, smaltire le batterie negli appositi cassonetti per la raccolta differenziata.

5.5 - Inserimento/Sostituzione batterie alimentazione.

Il simbolo  (batteria vuota) sul display indica che la carica delle batterie si sta esaurendo.

Attenzione! In questa fase lo stato dell'uscita è sempre OFF.

Per ripristinare il corretto funzionamento è necessario sostituire le batterie.

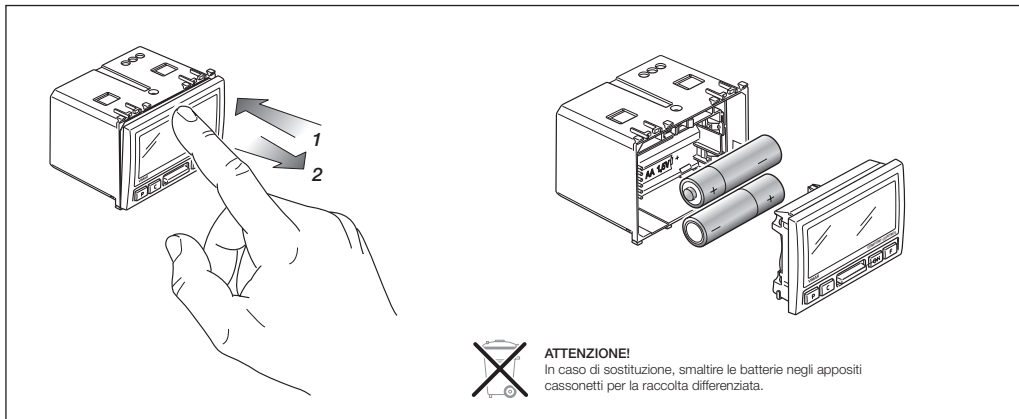

6. DISPOSITIVO ANTIESTRAZIONE.

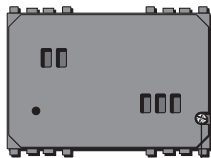

Vite per dispositivo antiestrazione
posizionata sul retro dell'apparecchio.

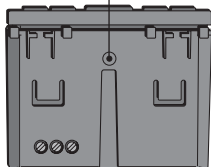

Vite per dispositivo antiestrazione posizionata
sulla parte superiore dell'apparecchio.

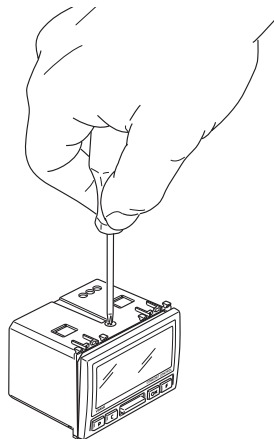

7. FUNZIONE DEI TASTI.

• TASTO P.

Consente di accedere alle varie modalità di programmazione.
Premuto in sequenza, consente di impostare:

- ora e giorno della settimana;
- programma automatico;
- valori di temperatura per il funzionamento in manuale, antigelo, livelli di temperatura T1, T2, T3 e il differenziale termico;
- riscaldamento o condizionamento;
- scala di temperatura.

• TASTO C.

Consente di annullare una modifica o di uscire da una modalità ritornando a quella precedente.

• TASTO “▲” “▼” (barra verticale).

Consente la modifica e/o lo scorrimento dei parametri selezionati (incremento/decremento dei valori numerici e dei livelli di temperatura, selezione dei giorni della settimana ecc.).

• TASTO OK.

Conferma delle impostazioni.



• TASTO F.

Consente di selezionare il modo di funzionamento del cronotermostato. Premuto in sequenza, consente di impostare:

- spegnimento;
- spento a tempo;
- antigelo;
- manuale;
- manuale a tempo;
- automatico.

8. FUNZIONAMENTO.

Effettuare i collegamenti elettrici, installare l'apparecchio, quindi inserire le batterie.

Se il relè è attivato, viene visualizzato il simbolo  in inverno o il simbolo  in estate.

• SPEGNIMENTO.

Consente di spegnere l'impianto.

Premere il tasto **F** fino a visualizzare la modalità desiderata (scritta **OFF** lampeggiante), quindi premere il tasto **OK**.

• SPENTO A TEMPO.

Consente di spegnere l'impianto per un intervallo di tempo prefissato.

Premere il tasto **F** fino a visualizzare la modalità desiderata (simboli  e **OFF** lampeggianti); tramite il tasto "▲" "▼" impostare il valore di tempo (max 99 ore), quindi premere il tasto **OK**.

N.B. Non è possibile accedere alla modalità **Spento a tempo** se si è già in **OFF** o in un altro stato temporizzato.

• ANTIGELO.

Consente di impostare un livello minimo di temperatura tale da evitare il danneggiamento delle condutture o per non far scendere la temperatura al di sotto di un determinato livello di sicurezza.

Premere il tasto **F** fino a visualizzare la modalità desiderata (simbolo  lampeggiante); tramite il tasto "▲" "▼" impostare il valore di temperatura (da 4 a 15 °C), quindi premere il tasto **OK**.



N.B. Non è possibile accedere alla modalità **Antigelo** se si è in **Condizionamento**.

• MANUALE.

Consente di impostare manualmente l'accensione e lo spegnimento del riscaldamento o del condizionamento.

Premere il tasto **F** fino a visualizzare la modalità desiderata (simbolo  lampeggiante), quindi premere il tasto **OK**.

- **MANUALE A TEMPO.**

Consente di impostare il funzionamento in manuale per un intervallo di tempo prefissato. Premere il tasto **F** fino a visualizzare la modalità desiderata (simboli  e  lampeggianti); tramite il tasto “▲” “▼” impostare il valore di tempo (max 99 ore), quindi premere il tasto **OK**.

N.B. Non è possibile accedere alla modalità **Manuale a tempo** se si è già in **Manuale** o in un altro stato temporizzato.

- **AUTOMATICO.**

Consente di impostare il funzionamento secondo il programma automatico precedentemente configurato.

Premere il tasto **F** fino a visualizzare la modalità desiderata (istogrammi di temperatura lampeggianti); quindi premere il tasto **OK**.

N.B. E' possibile forzare temporaneamente i valori di temperatura attraverso il tasto (ad esempio quando il valore richiesto è superiore o inferiore a quello predefinito); tale forzatura non andrà comunque a modificare il programma impostato.

9. PROGRAMMAZIONE.

- **IMPOSTAZIONE ORA E GIORNO.**

Consente di regolare il giorno e l'ora corrente.

- Premere il tasto **P** fino a visualizzare la modalità desiderata (nome giorno lampeggiante); tramite il tasto “▲” “▼” impostare il giorno della settimana, quindi premere il tasto **OK**.
- Mediante il tasto “▲” “▼” impostare l'ora (ore lampeggianti), quindi premere il tasto **OK**.
- Mediante il tasto “▲” “▼” impostare i minuti (minuti lampeggianti), quindi premere il tasto **OK**.

- **PROGRAMMA AUTOMATICO.**

Consente di modificare il programma automatico per ogni giorno della settimana.

La programmazione inizia dall'ora 0 e termina con la scelta del livello di temperatura per l'ora 23.

- Premere il tasto **P** fino a visualizzare la modalità desiderata (nome giorno lampeggiante, scritta **PROG** e istogrammi di temperatura fissi); tramite il tasto “▲” “▼” impostare il giorno della settimana, quindi premere il tasto **OK**.
- Mediante il tasto “▲” “▼” impostare il livello di temperatura valido per l'ora selezionata (istogramma lampeggiante), quindi premere il tasto **OK**.
- Ripetere il punto sopra per tutte le ore da 0 a 23; lo scorrimento avviene mediante i tasti **C** e **OK** (per passare all'ora successiva premere **OK**, per ritornare all'ora precedente premere **C**).
- Dopo aver impostato l'ora 23 il display visualizzerà la scritta **COPY** lampeggiante; premendo **OK** il programma appena impostato verrà copiato nel giorno successivo mentre premendo **C** la programmazione potrà essere effettuata ora per ora.

N.B. È possibile inoltre impostare l'ora di attivazione dei livelli di temperatura a passi di 15 minuti.

Dopo aver selezionato l'ora per impostarne il livello di temperatura, premere in sequenza il tasto **F** (l'intervallo 15, 30 e 45 minuti viene visualizzato sul display in alto a sinistra in corrispondenza dell'ora selezionata).

Esempio: Si vuole programmare il cronotermostato in modo che giovedì alle 7.45 avvenga il passaggio al livello di temperatura T3.

- Premere il tasto **P** fino a visualizzare il programma automatico;
- Mediante il tasto “▲” “▼” selezionare giovedì (scritta **GIO** lampeggiante);
- Premere il tasto **OK** fino a selezionare le ore 7 (istogramma lampeggiante);
- Mediante il tasto “▲” “▼” impostare il livello di temperatura a T3;
- Premere il tasto **F** fino a visualizzare 07:45 in alto a sinistra sul display;
- Premere il tasto **OK** per confermare l'impostazione.

• VALORI DI TEMPERATURA.

Consente di impostare tutti i valori di temperatura utilizzati per il funzionamento in manuale, antigelo, automatico (livelli di temperatura T1, T2, T3) e differenziale termico.

- Manuale.

Premere il tasto **P** fino a visualizzare la modalità desiderata (valore di temperatura lampeggiante); tramite il tasto “▲” “▼” impostare il valore di temperatura desiderato quindi premere il tasto **OK** per confermare e passare all'impostazione dell'antigelo.

- Antigelo.

Mediante il tasto “▲” “▼” (scritta **TEMP** fissa e valore di temperatura lampeggiante) impostare il valore dell'antigelo (da 4 a 15 °C), quindi premere il tasto **OK** per confermare e passare all'impostazione del livello di temperatura T1.

- Livello T1.

Mediante il tasto “▲” “▼” (scritte **TEMP** e **T1** fisse e valore di temperatura lampeggiante) impostare il valore del livello T1 desiderato, quindi premere il tasto **OK** per confermare e passare all'impostazione del livello di temperatura T2.

- Livello T2.

Mediante il tasto “▲” “▼” (scritte **TEMP** e **T2** fisse e valore di temperatura lampeggiante) impostare il valore del livello T2 desiderato, quindi premere il tasto **OK** per confermare e passare all'impostazione del livello di temperatura T3.

- Livello T3.



Mediante il tasto “▲” “▼” (scritte **TEMP** e **T3** fisse e valore di temperatura lampeggiante) impostare il valore del livello T3 desiderato, quindi premere il tasto **OK** per confermare e passare all'impostazione del differenziale termico.

- Differenziale termico.

Mediante il tasto “▲” “▼” (scritte **TEMP** e **DIFF** fisse e valore lampeggiante) impostare il valore del differenziale termico desiderato (da 0,1 a 1 °C), quindi premere il tasto **OK** per confermare e uscire dal menù.

- **RISCALDAMENTO O CONDIZIONAMENTO.**

Consente di selezionare la modalità di funzionamento del cronotermostato, scegliendo tra riscaldamento o condizionamento.

Premere il tasto **P** fino a visualizzare la modalità desiderata (simbolo  o  lampeggiante); tramite il tasto “▲” “▼” impostare il funzionamento desiderato quindi premere il tasto **OK** per confermare.

- **SCALA DI TEMPERATURA.**

Consente di impostare l'unità di misura della temperatura scegliendo tra gradi Celsius (°C) e gradi Fahrenheit (°F).

Premere il tasto **P** fino a visualizzare la modalità desiderata (simbolo °C o °F lampeggiante); tramite il tasto “▲” “▼” impostare la scala desiderata quindi premere il tasto **OK** per confermare.

10. PRINCIPALI CARATTERISTICHE.

- Alimentazione: 3 V d.c. mediante 2 batterie stilo AA LR6 1,5 V (fornite).
- Durata della batteria: superiore ad un anno.
- Uscita: a relè con contatto pulito in scambio 5(2) A 250 V~.
- Tipo di regolazione: ON/OFF.
- Aggiornamento della temperatura visualizzata: ogni 20 s.
- Visualizzazione temperatura ambiente: 0 °C +40 °C.
- Risoluzione della lettura: 0,1 °C.
- Risoluzione delle impostazioni: 0,1 °C
- Precisione della lettura:
 - $\leq \pm 0,5$ °C tra +15 °C e +30 °C;
 - $\leq \pm 0,8$ °C agli estremi.
- Differenziale termico: regolabile da 0,1 °C a 1 °C.
- Campo di regolazione:
 - +4 °C - +15 °C in antigelo;
 - +5 °C - +35 °C in riscaldamento o condizionamento.
- Errore orologio: $\leq \pm 1$ s al giorno.
- Funzioni principali:
 - impostazione oraria della temperatura;
 - 3 livelli di temperatura programmabili per riscaldamento + 3 livelli di temperatura per condizionamento + 1 livello antigelo;
 - programmazione settimanale;
 - 1 programma automatico impostabile dall'utente (sia per riscaldamento che per condizionamento);
 - possibilità di forzare il programma variando manualmente la temperatura;
 - regolazione per riscaldamento e condizionamento;
 - funzione antigelo;
 - possibilità di spegnimento temporizzato;
 - possibilità di attivazione tramite attuatore telefonico;
 - possibilità di visualizzazione in gradi Celsius o Fahrenheit;
 - reset del dispositivo.
- Grado di protezione:
 - IP40 con vite antiestrazione inserita;
 - IP20 con vite antiestrazione non inserita.

- Apparecchi di classe II:  con circuiti SELV.
- Numero di cicli manuali: 3.000.
- Numero di cicli automatici: 100.000.
- Tipo di apertura dei contatti: microdisconnessione.
- Tipo di azione: 1 BU.
- Indice di tracking: PTI175.
- Grado di inquinamento: 2 (normale).
- Tensione impulsiva nominale: 4.000 V
- Temperatura ambiente durante il trasporto: -25 °C +60 °C.
- Temperatura di funzionamento: T40 (0 °C +40 °C).
- Classificazione ErP (Reg. UE 811/2013): classe I, contributo 1%
- Classe del software: A.

11. REGOLE DI INSTALLAZIONE.

L'installazione deve essere effettuata da personale qualificato con l'osservanza delle disposizioni regolanti l'installazione del materiale elettrico in vigore nel paese dove i prodotti sono installati.

12. CONFORMITÀ NORMATIVA.

Direttiva BT.

Direttiva EMC.

Norme EN 60730-1, EN 60730-2-7, EN 60730-2-9.



RAEE - Informazione agli utilizzatori

Il simbolo del cassonetto barrato riportato sull'apparecchiatura o sulla sua confezione indica che il prodotto alla fine della propria vita utile deve essere raccolto separatamente dagli altri rifiuti. L'utente dovrà, pertanto, conferire l'apparecchiatura giunta a fine vita agli idonei centri comunali di raccolta differenziata dei rifiuti elettrotecnici ed elettronici. In alternativa alla gestione autonoma, è possibile consegnare gratuitamente l'apparecchiatura che si desidera smaltire al distributore, al momento dell'acquisto di una nuova apparecchiatura di tipo equivalente. Presso i distributori di prodotti elettronici con superficie di vendita di almeno 400 m² è inoltre possibile consegnare gratuitamente, senza obbligo di acquisto, i prodotti elettronici da smaltire con dimensioni inferiori a 25 cm. L'adeguata raccolta differenziata per l'avvio successivo dell'apparecchiatura dismessa al riciclaggio, al trattamento e allo smaltimento ambientalmente compatibile contribuisce ad evitare possibili effetti negativi sull'ambiente e sulla salute e favorisce il reimpiego e/o riciclo dei materiali di cui è composta l'apparecchiatura.

CAUTION!

When the symbol  flashes, the batteries are dying.
REPLACE THEM AS SOON AS POSSIBLE!

When the symbol  is lit, the output relay automatically switches OFF.
REPLACE THE BATTERIES!

Programs and settings are not erased when the batteries are low or when changing them.
After replacing the batteries, the time and day of the week must be reset.

CONTENTS.

1. Description	20
2. Field of application	20
3. Installation	20
4. Front view, controls and display	21
5. Connections	
5.1. <i>Circulation pumps, burners, solenoid valves</i>	22
5.2. <i>Motorized valves</i>	22
5.3. <i>Phone dialler control</i>	23
5.4. <i>Insertion/Replacement of buffer battery</i>	24
5.5. <i>Insertion/Replacement of supply battery</i>	26
6. Anti-removal device	27
7. Key functions	28
8. Operation	29
9. Programming	30
10. Main characteristics	34
11. Installation rules	35
11. Conformity to standards	35

1. DESCRIPTION.

Electronic timer-thermostat for ON/OFF ambient temperature control (heating and air-conditioning), daily/weekly programming, class I temperature control device (contribution 1%), input for remote switching of phone dialler on/off, change-over relay output 5(2) A 250 V~, powered by batteries AA LR6 1.5 V - 3 modules.

2. FIELD OF APPLICATION.

The appliance is designed to control room temperature by acting on the control circuit of the burner or circulation pump (heating) or on the control circuit of the air conditioner (air conditioning), ensuring an ideal temperature, every day, throughout the week.

The large display shows the room temperature, day, time, system operating status and the daily temperature profile set for the current program.

3. INSTALLATION.

The appliance must be installed in flush or surface mounting boxes with Eikon, Arké and Plana frames and plates at a height of 1.5 m off the floor in a suitable position for correctly detecting the ambient temperature. It must not be installed in niches, behind doors and curtains or in areas affected by sources of heat or atmospheric factors. **In particular, it must not be installed on outer walls or in association with appliances that generate heat (e.g. dimmers or lamps).**

It should be used in dry, dust-free places at a temperature between 0 °C and +40 °C.

4. FRONT VIEW, CONTROLS AND DISPLAY.

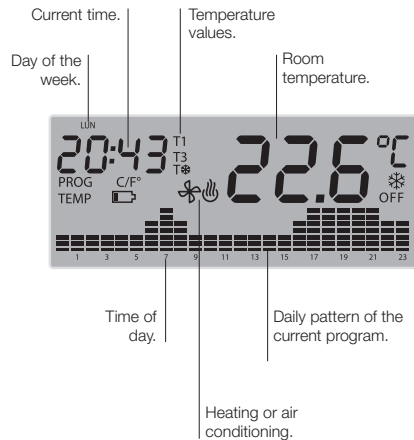
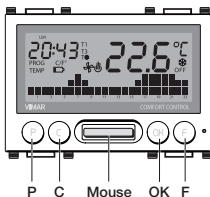
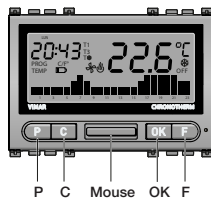
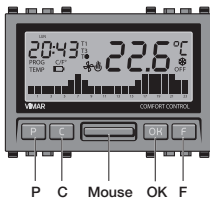

- P:** Access to programming mode.
- C:** Delete or return to the previous screen.
- Mouse:** To set numerical values and for scrolling.
- OK:** Confirm or continue to the next screen.
- F:** Select operating mode.

5. CONNECTIONS.

5.1 - Circulation pumps, burners, solenoid valves.

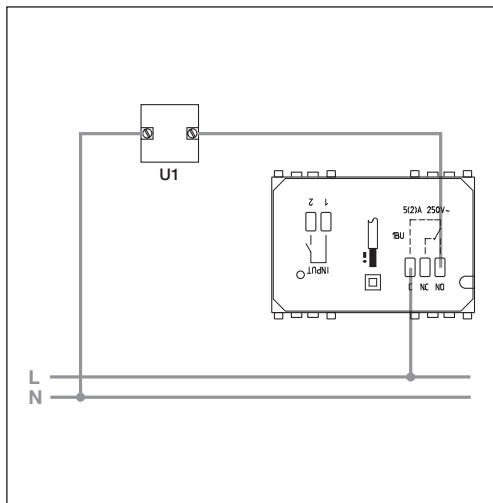

5.2 - Motorized valves.

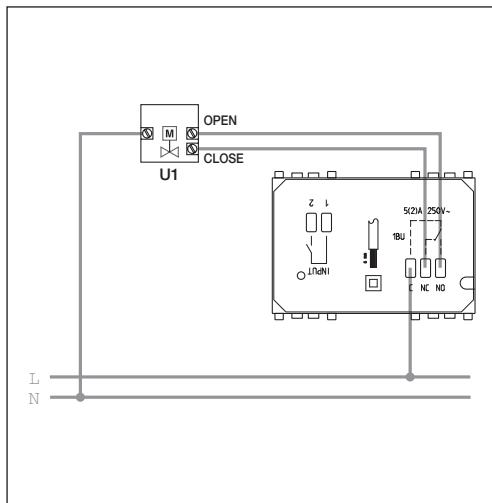

5.3 - Phone dialler control.

It is possible to control the timer-thermostat remotely with a phone dialler connected to the INPUT terminals.

By closing the contact, the timer-thermostat is forced onto manual operation and the keys **P**, **C**, “▲” “▼” (horizontal bar), **OK**, **F** are locked (if any key is pressed the display will show the  symbol blinking for approximately 3 s).

On opening the contact the timer-thermostat is forced onto:

- Antifreeze mode if heating is on.
- **OFF** if air-conditioning is on. In this phase the keys of the timer-thermostat are not locked and it is possible to operate the device.

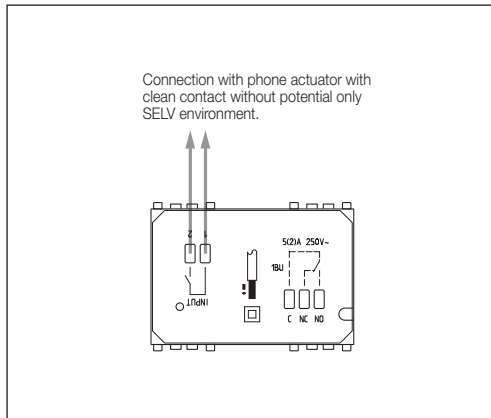

5.4 - Insertion/Replacement of buffer battery.

The buffer battery (type CR2032) permits changing the settings and programming even when the appliance has been removed from its seat. In addition, it ensures updating the time and day and the operation of the display for at least 10 days if there is no mains voltage.

When the timer-thermostat is taken out of its seat the display shows the  symbol.

It is not, moreover, possible to control the relay output.

The buffer battery is necessary for the appliance to work properly.

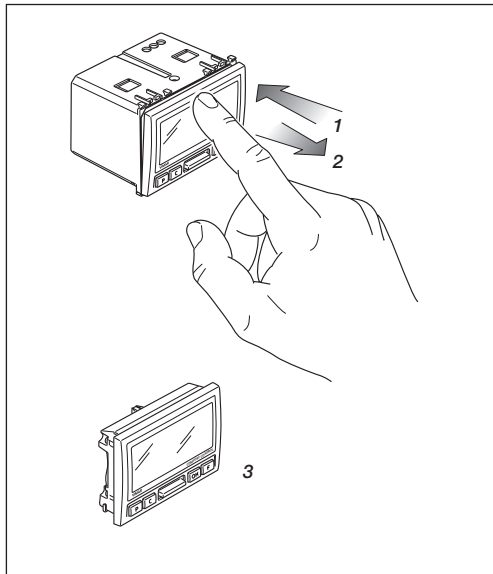

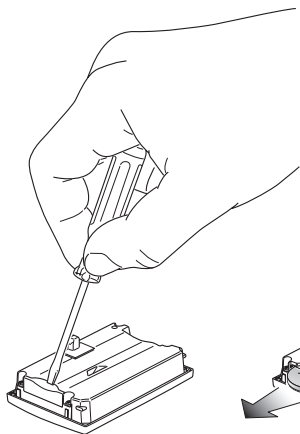

4

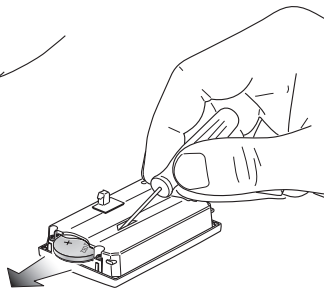

5

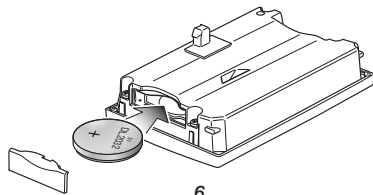

6

**ATTENTION!**

After replacing the battery, dispose of the old battery in the appropriate sorted refuse bins.

5.5 - Insertion/Replacement of supply battery.

The empty battery symbol  on the display indicates that the battery charge is running down.

Warning! In this phase the output status is always OFF.

To restore operation it is necessary to change the batteries.

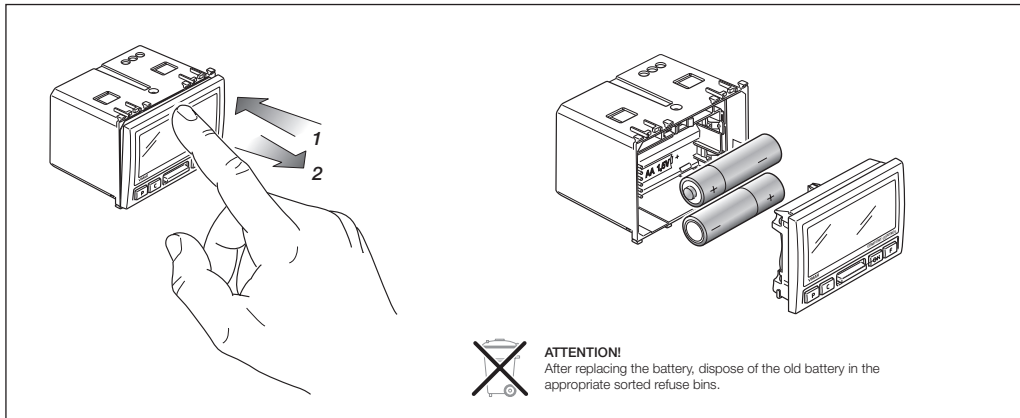

6. ANTI-REMOVAL DEVICE.

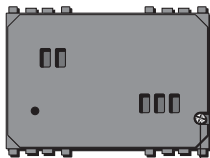

Screw for protection against removal,
on the rear of the switch

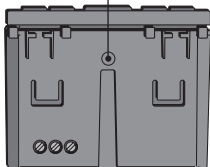

Screw for protection against removal,
on the top of the switch.

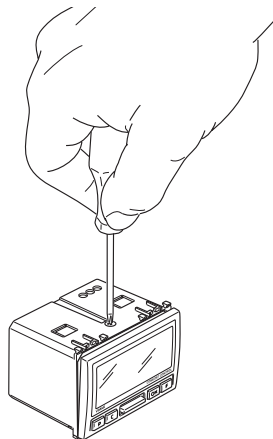

7. KEY FUNCTIONS.

• **KEY P.**

Used to access the various programming modes.

Pressed in sequence, it permits setting the:

- time and day of the week;
- automatic program;
- temperature values for manual, antifreeze, temperature levels T1, T2, T3 and temperature differential operation;
- heating or air conditioning;
- temperature scale.

• **KEY C.**

Used to cancel a modification or exit a mode and return to the previous one.

• **KEY "▲" "▼"** (vertical bar).

Used to edit and/or scroll through the selected parameters (increase/decrease numerical values and temperature levels, select the day of the week, etc.).

• **KEY OK.**

Confirm settings.

• **KEY F.**

Used to select the timer-thermostat operating mode.

Pressed in sequence, it permits setting:

- switch-off;
- timed switch-off;
- antifreeze;
- manual;
- timed manual;
- automatic.

8. OPERATION.

Make the electrical connections, install the appliance and then insert the batteries.

If the relay is on, the flame symbol  is shown in the winter or the propeller symbol  in the summer.

- **SWITCH-OFF.**

Used to switch off the system.

Press key **F** until the required mode is displayed (**OFF** blinking), then press the **OK** key.

- **TIMED SWITCH-OFF.**

Used to switch off the system for a set time.

Press key **F** until the required mode is displayed (symbols  and **OFF** blinking); using key “▲” “▼” set the time (max 99 hours), then press the **OK** key.

N.B. It is not possible to access the **Timed Switch-Off** mode if the appliance is already **OFF** or in another timed status.

- **ANTIFREEZE.**

Used to set a minimum temperature level to avoid damage to pipework or prevent the temperature from falling below a certain safety level.

Press key **F** until the required mode is displayed (symbol  blinking); using key “▲” “▼” set the temperature (from 4 to 15 °C), then press the **OK** key.

N.B. It is not possible to access the **Antifreeze** mode if the appliance is on **Air Conditioning**.

- **MANUAL.**

Used to set switching the heating or air-conditioning on and off manually.

Press key **F** until the required mode is displayed (symbol  blinking), then press the **OK** key.

- **TIMED MANUAL.**

Used to set manual operation for a set time. Press key **F** until the required mode is displayed (symbols ☹️ 🖐️ blinking); using key “▲” “▼” set the time (max 99 hours), then press the **OK** key.

N.B. It is not possible to access the **Timed Manual** mode if the appliance is already on **Manual** or in another timed status.

- **AUTOMATIC.**

Used to set operation according to the previously configured automatic program.

Press key **F** until the required mode is displayed (temperature histograms blinking); then press the **OK** key.

N.B. It is possible to force the temperature values temporarily with the key “▲” “▼” (for example when the required value is higher or lower than the predefined one); this forcing will not however, alter the set program.

9. PROGRAMMING.

- **SETTING THE TIME AND DAY.**

Used to set the current time and day.

- Press key **P** until the required mode is displayed (name of day blinking); using key “▲” “▼” set the day of the week, then press the **OK** key.
- Using key “▲” “▼” set the hour (hours blinking), then press the **OK** key.
- Using key “▲” “▲” set the minutes (minutes blinking), then press the **OK** key.

- **AUTOMATIC PROGRAM.**

Used to modify the automatic program for each day of the week.

Programming starts from hour 0 and ends with the selection of the temperature level for hour 23.

- Press key **P** until the required mode is displayed (name of day blinking, **PROG** and temperature histograms lit up steady); using key “▲” “▼” set the day of the week, then press the **OK** key.
- Using key “▲” “▼” set the valid temperature level for the selected time (histogram blinking), then press the **OK** key.
- Repeat the above point for all the hours from 0 to 23; scrolling is done with keys **C** and **OK** (to pass on to the next hour press **OK**, to go back to the previous hour press **C**).
- After setting hour 23 the display will show **COPY** blinking; by pressing **OK** the program that has just been set will be copied onto the next day whereas by pressing **C** the programming can be done hour by hour.

N.B. In addition, it is possible to set the time to activate the temperature levels in steps of 15 minutes.

After selecting the time to set the temperature level, press in sequence key **F** (the interval of 15, 30 and 45 minutes is shown on the display at the top left by the selected time).

Example: You want to program the timer-thermostat so that on Thursday at 7:45 it moves onto temperature level T3.

- Press key **P** until the automatic program is displayed;
- Using key “▲” “▼” select Thursday (**G10** blinking);
- Press the **OK** key to select hour 7 (histogram blinking);
- Using key “▲” “▼” set the temperature level on T3;
- Press key **F** to display 07:45 at top left on the display;
- Press the **OK** key to confirm the setting.

- **TEMPERATURE VALUES.**

Used to set all the temperature values utilized for manual, anti-freeze, automatic (temperature levels T1, T2, T3) and temperature differential operation.

- **Manual.**

Press key **P** until the required mode is displayed (temperature blinking); using key “▲” “▼” set the required temperature, then press the **OK** key to confirm and pass on to setting antifreeze.

- **Antifreeze.**

Using key “▲” “▼” (**TEMP** lit up steady and temperature value blinking), set the antifreeze value (from 4 to 15 °C), then press the **OK** key to confirm and pass on to setting temperature level T1.

- **Level T1.**

Using key “▲” “▼” (**TEMP** and **T1** lit up steady and temperature value blinking), set the required value for level T1, then press the **OK** key to confirm and pass on to setting temperature level T2.

- **Level T2.**

Using key “▲” “▼” (**TEMP** and **T2** lit up steady and temperature value blinking), set the required value for level T2, then press the **OK** key to confirm and pass on to setting temperature level T3.

- **Level T3.**



Using key “▲” “▼” (**TEMP** and **T3** lit up steady and temperature value blinking), set the required value for level T3, then press the **OK** key to confirm and pass on to setting the temperature differential.

- **Temperature differential.**

Using key “▲” “▼” (**TEMP** and **DIFF** lit up steady and value blinking), set the required value for the temperature differential (from 0.1 to 1 °C), then press the **OK** key to confirm and exit the menu.

- **HEATING OR AIR CONDITIONING.**

Used to select the timer-thermostat operating mode, choosing from heating or air conditioning.

Press key **P** until the required mode is displayed (symbol   blinking); using key “▲” “▼” set the required operation, then press the **OK** key to confirm.

- **TEMPERATURE SCALE.**

Used to set the unit of measurement of the temperature, choosing from between degrees Celsius (°C) and degrees Fahrenheit (°F).

Press key **P** until the required mode is displayed (symbol °C or °F blinking); using key “▲” “▼” set the required scale, then press the **OK** key to confirm.

10. MAIN CHARACTERISTICS.

- Supply voltage: 3 V d.c. with 2 AA LR6 1.5 V batteries (provided).
- Battery life: over a year.
- Output: relay with 5(2) A 250 V~ clean change-over contact
- Adjustment type: ON/OFF.
- Displayed temperature update: every 20 s.
- Room temperature display: 0 °C +40 °C.
- Reading resolution: 0.1 °C.
- Settings resolution: 0.1 °C
- Reading accuracy:
 - $\leq \pm 0,5$ °C between +15 °C and +30 °C;
 - $\leq \pm 0,8$ °C at the extremes.
- Temperature differential: adjustable from 0.1 °C to 1 °C.
- Adjustment range:
 - +4 °C - +15 °C on antifreeze;
 - +5 °C - +35 °C on heating or air conditioning.
- Clock error: $\leq \pm 1$ s a day.
- Main functions:
 - hourly temperature setting;
 - 3 programmable temperature levels for heating + 3 temperature levels for air conditioning + 1 antifreeze level;
 - weekly programming;
 - 1 automatic program that can be set by the user (for both heating and air conditioning);
 - possibility of forcing the program by changing the temperature manually;
 - adjustment for heating and air conditioning;
 - antifreeze function;
 - possibility of turning off with timer;
 - turning on with a phone actuator;
 - display in degrees Celsius or Fahrenheit;
 - device reset.
- Protection rating:
 - IP40 with screw against removal included;
 - IP20 with screw against removal not included.

- Appliances of class II:  with SELV circuits.
- Number of manual cycles: 3,000.
- Number of automatic cycles: 100,000.
- Type of contact opening: micro-disconnection.
- Type of action: 1 BU.
- Tracking index: PTI175.
- Pollution rating: 2 (normal).
- Nominal pulse voltage: 4,000 V.
- Ambient temperature during transport: -25 °C +60 °C.
- Operating temperature: T40 (0 °C +40 °C).
- ErP classification (Reg. EU 811/2013): class I, contribution 1%
- Software class: A.

11. INSTALLATION RULES.

Installation should be carried out by qualified personnel in compliance with the current regulations regarding the installation of electrical equipment in the country where the products are installed.

12. CONFORMITY TO STANDARDS.

LV Directive.

EMC Directive.

Standards EN 60730-1, EN 60730-2-9.



WEEE - Information for users

If the crossed-out bin symbol appears on the equipment or packaging, this means the product must not be included with other general waste at the end of its working life. The user must take the worn product to a sorted waste center, or return it to the retailer when purchasing a new one. Products for disposal can be consigned free of charge (without any new purchase obligation) to retailers with a sales area of at least 400 m², if they measure less than 25 cm. An efficient sorted waste collection for the environmentally friendly disposal of the used device, or its subsequent recycling, helps avoid the potential negative effects on the environment and people's health, and encourages the re-use and/or recycling of the construction materials.

ATTENTION !

Quand le symbole  clignote, les batteries d'alimentation sont proches de l'usure.
REEMPLACER LES BATTERIES DES QUE POSSIBLE !

Quand le symbole  est allumé, le relais de sortie passe automatiquement sur OFF.
REEMPLACER LES BATTERIES!

Les batteries usées et leur remplacement ne provoquent pas l'effacement ou l'annulation des programmes et des réglages. Après avoir procédé au remplacement des batteries, l'heure et le jour de la semaine devront être à nouveau réglés.

TABLES DES MATIERES.

1. Description	38
2. Champ d'application	38
3. Installation	38
4. Vue frontale, commandes et afficheur	39
5. Raccordements	
5.1. Pompes de circulation, brûleurs, électrovannes	40
5.2. Vannes motorisées	40
5.3. Commande par composeur téléphonique	41
5.4. Installation/remplacement batterie tampon	42
5.5. Saisie/Remplacement batterie d'alimentation	44
6. Dispositif antiextraction	45
7. Fonction des touches	
4610	
8. Fonctionnement	47
9. Programmation	48
10 Principales caractéristiques.....	52
11. Règles d'installation	53
11. Conformité aux Normes	53

1. DESCRIPTION.

Chronothermostat électronique de contrôle ON/OFF de la température ambiante (chauffage et climatisation), programmation quotidienne/hebdomadaire, dispositif de contrôle de la température classe I (contribution 1%), entrée pour l'activation/désactivation à distance depuis un composeur téléphonique, sortie à relais avec contact inverseur 5(2) A 250 V~, alimentation par piles stylo AA LR6 1,5 V - 3 modules.

2. CHAMP D'APPLICATION.

L'appareil est prévu pour contrôler la température ambiante en actionnant le circuit de commande du brûleur ou de la pompe de circulation (chauffage) ou le circuit de commande du climatiseur (climatisation), en assurant une température idéale, tous les jours, tout au long de la semaine.

L'écran large visualise la température ambiante, le jour, l'heure, le statut de fonctionnement de l'installation, le profil de température quotidienne programmé.

3. INSTALLATION.

L'appareil doit être installé dans boîtes d'encastrement ou en saillie avec supports et plaques Eikon, Arké et Plana à une hauteur de 1,5 m du plan de piétinement, dans une position adaptée à la détection correcte de la température ambiante, en évitant l'installation en niches, derrière des portes et des rideaux ou des zones influencées par des sources de chaleur ou des facteurs atmosphériques; **en particulier éviter l'installation sur des cloisons périmétrales ou en association avec des appareils qui génèrent de la chaleur (ex. variateurs ou lampes).**

Doit être utilisé dans un lieu sec non poussiéreux à une température comprise entre 0 °C et +40 °C

4. VUE FRONTALE, COMMANDES ET AFFICHEUR.

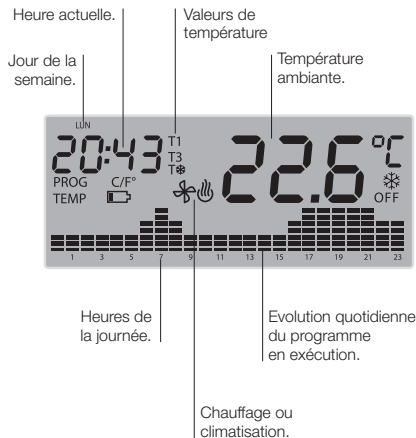
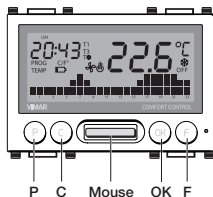
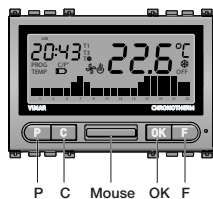
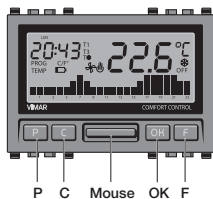

- P:** Accès à la modalité de programmation.
- C:** Effacement ou retour à l'écran précédent.
- Mouse:** Pour programmer des valeurs numériques et défilement.
- OK:** Confirmation ou suite à l'écran suivant.
- F:** Sélection des modalités de fonctionnement.

5. RACCORDEMENTS.

5.1 - Pompes de circulation, brûleurs, électrovannes.

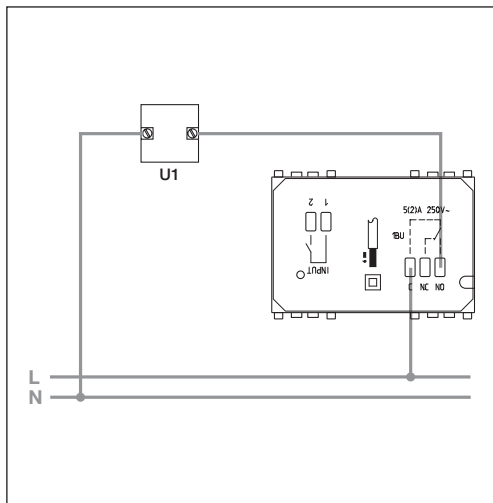

5.2 - Vannes motorisées.

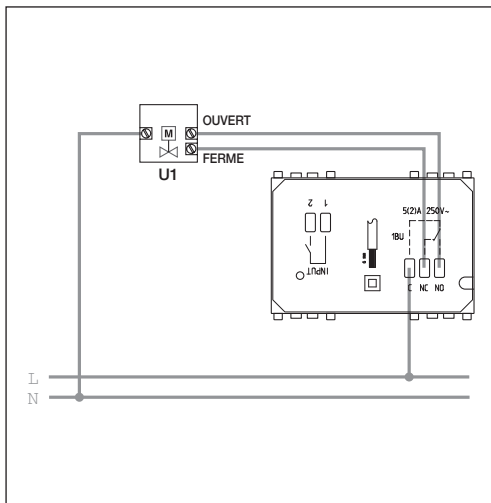

5.3 - Commande par composeur téléphonique.

Par composeur téléphonique relié aux bornes INPUT, il est possible de commander le chronothermostat à distance.

En fermant le contact le fonctionnement du chronothermostat est forcé en manuel et les touches **P**, **C**, “▲” “▼” (barre horizontale), **OK**, **F** sont bloquées (si on appuie une touche quelconque l'afficheur visualise le symbole  clignotant pendant 3 s).

En ouvrant le contact le chonothermostat est forcé:

- En mode antigel si le chauffage est activé.
- En mode **OFF** (extinction) si la climatisation est activée. Au cours de cette phase, les touches du chronothermostat ne sont pas bloquées et il est possible d'effectuer toute opération sur le dispositif.

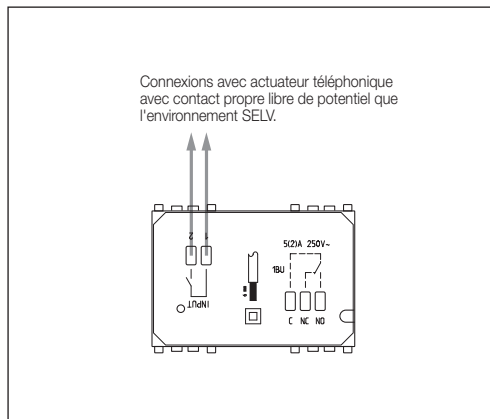

5.4 - Installation/remplacement batterie tampon.

La batterie tampon (type CR2032) permet de modifier les programmations et le paramétrage, même avec appareil extrait de son logement. Garantit, en outre, pendant 10 jours, en l'absence de tension de ligne, la mise à jour de l'heure et du jour et le fonctionnement de l'afficheur.

Quand le chronothermostat est extrait de son logement l'afficheur visualise le symbole .

Il n'est pas possible d'effectuer le contrôle de la sortie à relais.

La batterie tampon est nécessaire pour le fonctionnement correct de l'appareil.

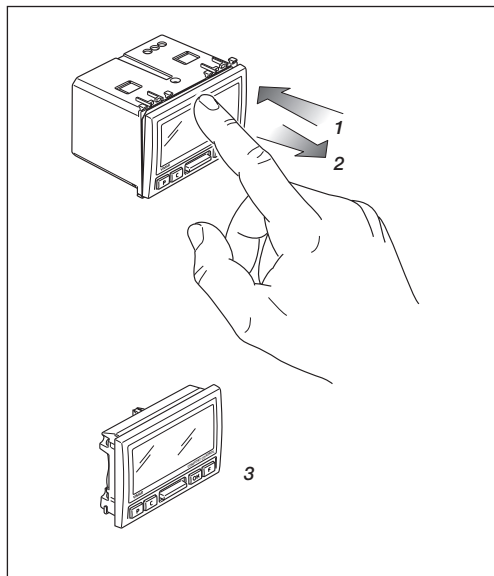

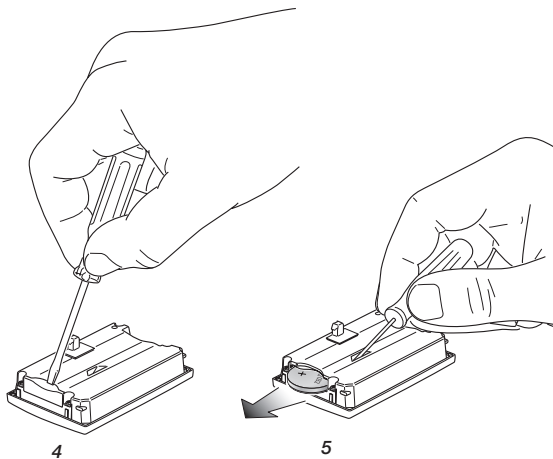
**ATTENTION !**

En cas de remplacement, les batteries usées devront être jetées dans des poubelles ou des conteneurs spéciaux de collecte sélective.

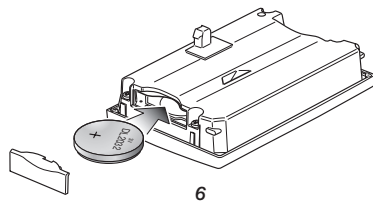

5.5 - Saisie/Remplacement batterie d'alimentation.

Le symbole  (batterie vide) sur l'afficheur indique que la charge de la batterie est en train de s'épuiser.

Attention! Au cours de cette phase le statut de la sortie est toujours OFF.

Pour rétablir le fonctionnement correct remplacer les batteries.

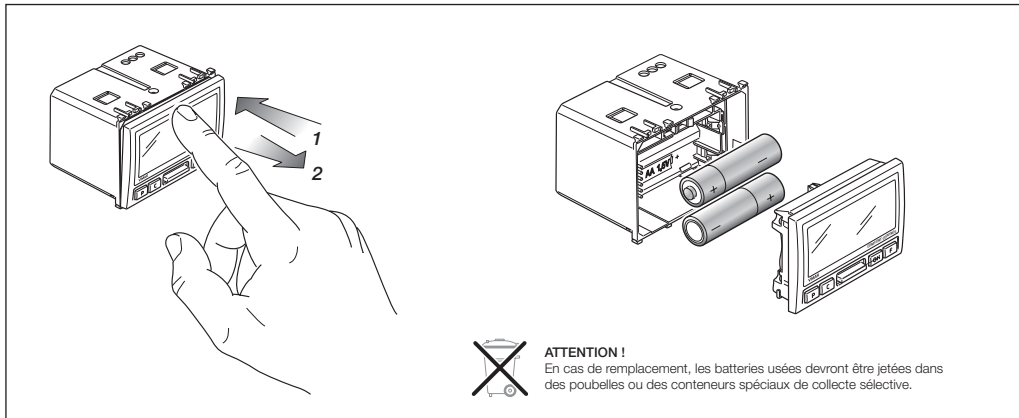

6. DISPOSITIF ANTIEXTRACTION.

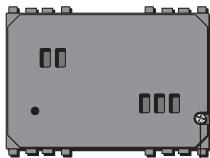

Vis pour dispositif anti-extraction
positionnée au dos de l'appareil.

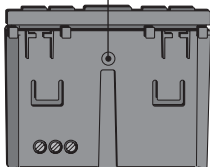

Vis pour dispositif anti-extraction
positionnée à la partie supérieure de l'appareil.

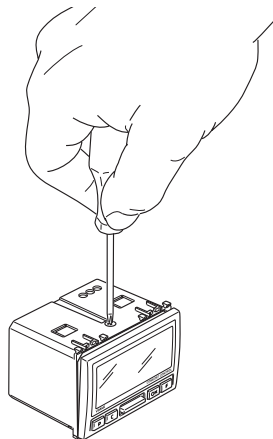

7. FONCTION DES TOUCHES.

• TOUCHE **P**.

Permet d'accéder aux différentes modalités de programmation.

Appuyé en séquence, permet de programmer:

- heure et jour de la semaine;
- programme automatique;
- valeurs de température pour le fonctionnement en manuel, antigel, niveaux de température T1, T2, T3 et différentiel thermique;
- chauffage ou climatisation.
- échelle de température.

• TOUCHE **C**.

Permet d'annuler une modification ou de sortir d'une modalité en revenant à la modalité précédente.

• TOUCHE "▲" "▼" (barre verticale).

Permet de modifier et/ou de faire défiler des paramètres sélectionnés (augmentation/diminution des valeurs numériques et des niveaux de température, sélection des jours de la semaine etc.).

• TOUCHE **OK**.

Confirmation des programmations.

• TOUCHE **F**.

Permet de sélectionner le mode de fonctionnement du chronothermostat.

Appuyé en séquence, permet de programmer:

- extinction;
- éteint temporisé;
- antigel;
- manuel;
- manuel temporisé;
- automatique.

8. FONCTIONNEMENT.

Effectuer les connexions électriques, installer l'appareil et insérer les batteries.

Si le relais est activé, le système visualise le symbole flamme  (hiver) ou ventilateur  (été).

- **EXTINCTION.**

Permet d'éteindre l'appareil.

Appuyer la touche **F** jusqu'à visualiser le mode voulu (indication **OFF** clignotante), appuyer la touche **OK**.

- **EXTINCTION TEMPORISEE.**

Permet d'éteindre l'installation pendant un intervalle de temps fixé.

Appuyer la touche **F** jusqu'à visualiser le mode voulu (symboles  et **OFF** clignotants); par la touche "▲" "▼" programmer la valeur de temps (max 99 heures), et appuyer la touche **OK**.

N.B. Il n'est pas possible d'accéder au mode **éteint temporisé** si l'on se trouve déjà en **OFF** ou dans un autre état temporisé.

- **ANTIGEL.**

Permet de programmer un niveau minimum de température tel à éviter d'endommager les tuyauteries ou pour ne pas faire baisser la température en-dessous d'un niveau de sécurité minimum.

Appuyer la touche **F** jusqu'à visualiser le mode voulu (symbole  clignotant); par la touche "▲" "▼" programmer la valeur de température (de 4 à 15 °C), et appuyer la touche **OK**.

N.B. Il n'est pas possible d'accéder au mode **Antigel** si l'on se trouve en mode **climatisation**.

- **MANUEL.**

Permet de programmer manuellement l'allumage et l'extinction du chauffage ou de la climatisation.

Appuyer la touche **F** jusqu'à visualiser le mode voulu (symbole  clignotant); appuyer la touche **OK**.

- **MANUEL TEMPORISE.**

Permet de programmer le fonctionnement en manuel pendant un temps déterminé. Appuyer la touche **F** jusqu'à visualiser le mode voulu (symboles ☹️ et 🖐️ clignotants); par la touche "▲" "▼" programmer la valeur de temps (max 99 heures), et appuyer la touche **OK**.

N.B. Il n'est pas possible d'accéder au mode **Manuel temporisé** si l'on se trouve en **Manuel** ou un autre état temporisé.

- **AUTOMATIQUE.**

Permet de programmer le fonctionnement selon le programme automatique configuré auparavant.

Appuyer la touche **F** jusqu'à visualiser le mode voulu (histogrammes de température clignotants); appuyer la touche **OK**.

N.B. Il est possible de forcer temporairement les valeurs de température par la touche "▲" "▼" (par exemple quand la valeur requise est supérieure ou inférieure à la valeur prédéfinie); ce forçage ne modifiera pas le programme actuel.

9. PROGRAMMATION.

- **PROGRAMMATION HEURE ET JOUR.**

Permet de régler le jour et l'heure actuels.

- Appuyer la touche **P** jusqu'à visualiser le mode (nom jour clignotant); par la touche "▲" "▼" Programmer le jour de la semaine et appuyer la touche **OK**.
- Par la touche "▲" "▼" programmer l'heure (heures clignotantes), et appuyer la touche **OK**.
- Par la touche "▲" "▼" programmer les minutes (minutes clignotantes), et appuyer la touche **OK**.

• PROGRAMME AUTOMATIQUE.

Permet de modifier le programme automatique pour chaque jour de la semaine.

La programmation commence à 0 heures et se termine avec le choix du niveau de température pour 23 heures.

- Appuyer la touche **P** jusqu'à visualiser le mode voulu (nom jour clignotant, indication **PROG** et histogrammes de température fixes); par la touche "▲" "▼" programmer le jour de la semaine, et appuyer la touche **OK**.
- Par la touche "▲" "▼" régler le niveau de température valide pour l'heure sélectionnée (histogramme clignotant), et appuyer la touche **OK**.
- Répéter le point ci-dessus pour toutes les heures de 0 à 23; le défilement se fait par les touches **C** et **OK** (pour passer à l'heure suivante appuyer **OK**, pour revenir à l'heure précédente appuyer **C**).
- Après avoir programmé 23 heures l'afficheur visualise **COPY** clignotant; en appuyant **OK** le programme à peine saisi sera copié pour le jour suivant. En appuyant **C** la programmation pourra se faire heure par heure.

N.B. Il est possible de programmer l'heure d'activation des niveaux de température par pas de 15 minutes.

Sélectionner l'heure de programmation du niveau de température, appuyer en séquence la touche **F** (l'intervalle 15, 30 et 45 minutes est visualisé sur l'afficheur en haut à gauche au niveau de l'heure sélectionnée).

Esempio : pour programmer le chronothermostat de façon que jeudi à 7.45 heures on passe en température T3.

- Appuyer la touche **P** pour visualiser le programme automatique;
- Par la touche "▲" "▼" sélectionner jeudi (**GIO** clignotant);
- Appuyer la touche **OK** jusqu'à sélectionner 7 heures (histogramme clignotant);
- Par la touche "▲" "▼" programmer le niveau de température sur T3;
- Appuyer la touche **F** jusqu'à visualiser 07:45 en haut à gauche sur l'afficheur;
- Appuyer la touche **OK** pour confirmer la programmation.

- **VALEURS DE TEMPÉRATURE.**

Permet de programmer toutes les valeurs de température utilisées pour le fonctionnement en manuel, antigel, automatique (niveaux de température T1, T2, T3) et différentiel thermique.

- **Manuel.**

Appuyer la touche **P** jusqu'à visualiser le mode voulu (valeur de température clignotante); par la touche "▲" "▼" programmer la valeur de température voulue et appuyer la touche **OK** pour confirmer et passer à la programmation de l'antigel.

- **Antigel.**

Par la touche "▲" "▼" (indication **TEMP** fixe et valeur de temp. clignotante) programmer la valeur de l'antigel (de 4 à 15 °C), et appuyer la touche **OK** pour confirmer et passer à la programmation du niveau de température T1.

- **Niveau T1.**

Par la touche "▲" "▼" (indications **TEMP** et **T1** fixes et valeur de temp. clignotante) programmer la valeur du niveau T1, et appuyer la touche **OK** pour confirmer et passer à la programmation du niveau de température T2.

- **Niveau T2.**

Par la touche "▲" "▼" (indications **TEMP** et **T2** fixes et valeur de temp. clignotante) programmer la valeur du niveau T2, appuyer la touche **OK** pour confirmer et passer à la programmation du niveau de température T3.

- **Niveau T3.**



Par la touche "▲" "▼" (indications **TEMP** et **T3** fixes et valeur de temp. clignotante) programmer la valeur du niveau T3, appuyer la touche **OK** pour confirmer et passer à la programmation du différentiel thermique.

- **Différentiel thermique.**

Par la touche "▲" "▼" (indications **TEMP** et **DIFF** fixes et valeur de temp. clignotante) programmer la valeur du différentiel thermique (de 0,1 à 1°C) , et appuyer la touche **OK** pour confirmer et sortir du menu.

- **CHAUFFAGE OU CLIMATISATION.**

Permet de sélectionner le mode de fonctionnement du chrono-thermostat, en choisissant chauffage ou climatisation.

Appuyer la touche **P** jusqu'à visualiser le mode voulu (symbole  ou  clignotant); par la touche "▲" "▼" programmer le fonctionnement voulu et appuyer la touche **OK** pour confirmer.

- **ECHELLE DE TEMPERATURE.**

Permet de programmer l'unité de mesure de la température, en choisissant les degrés Celsius (°C) et Fahrenheit (°F).

Appuyer la touche **P** jusqu'à visualiser le mode voulu (symbole °C ou °F clignotant); par la touche "▲" "▼" programmer l'échelle voulue et appuyer la touche **OK** pour confirmer.

10. PRINCIPALES CARACTÉRISTIQUES.

- Alimentation : 3 V d.c. par 2 batteries stylo AA LR6 1,5 V (fournies).
- Durée de la batterie : supérieure à un an.
- Sortie : à relais propre inverseur 5(2) A 250 V~.
- Type de réglage : ON/OFF.
- Mise à jour de la température visualisée : toutes les 20 s.
- Visualisation de la température ambiante : 0 °C +40 °C.
- Résolution de la lecture : 0,1 °C.
- Résolution des réglages : 0,1 °C.
- Précision de la lecture :
 - $\leq \pm 0,5$ °C entre +15 °C et +30 °C.
 - $\leq \pm 0,8$ °C aux extrêmes.
- Différentiel thermique: réglable de 0,1 °C à 1 °C.
- Plage de réglage :
 - +4 °C - +15 °C en antigel.
 - +5 °C - +35 °C en chauffage ou climatisation.
- Erreur horloge: $\leq \pm 1$ s par jour.
- Fonctions principales :
 - programmation horaire de la température;
 - 3 niveaux de température programmables pour chauffage + 3 niveaux de température pour climatisation + 1 niveau antigel;
 - programmation hebdomadaire;
 - 1 programme automatique paramétrable par l'utilisateur (tant pour le chauffage que pour la climatisation);
 - possibilité de forcer le programme en variant manuellement la température;
 - réglage de chauffage et climatisation;
 - fonction antigel;
 - possibilité d'extinction temporisée;
 - possibilité d'activation par composeur téléphonique;
 - possibilité de visualisation en degrés Celsius ou Fahrenheit;
 - reset du dispositif.
- Degré de protection:
 - IP40 avec vie contre l'enlèvement inclus;
 - IP20 avec vie contre l'enlèvement non inclus.

- Appareils de classe II:  avec circuits SELV.
- Nombre de cycles manuels : 3.000.
- Nombre de cycles automatiques : 100.000.
- Type d'ouverture des contacts : microdéconnexion.
- Type d'action : 1BU.
- Indice de tracking : PTI175.
- Degré de pollution : 2 (normale).
- Tension impulsive nominale : 4000V.
- Température ambiante pendant le transport : -25 °C +60 °C.
- Température de fonctionnement : T40 (0 °C +40 °C).
- Classification ErP (Règ. UE 811/2013): classe I, contribution 1%
- Classe de logiciel : A.

11. REGLES D'INSTALLATION.

L'installation doit être confiée à des personnel qualifiés et exécutée conformément aux dispositions qui régissent l'installation du matériel électrique en vigueur dans le pays concerné.

12. CONFORMITE AUX NORMES

Directive BT.

Directive EMC.

Normes EN 60730-1, EN 60730-2-7, EN 60730-2-9.



DEEE - Informations pour les utilisateurs

Le symbole du caisson barré, là où il est reporté sur l'appareil ou l'emballage, indique que le produit en fin de vie doit être collecté séparément des autres déchets. Au terme de la durée de vie du produit, l'utilisateur devra se charger de le remettre à un centre de collecte séparée ou bien au revendeur lors de l'achat d'un nouveau produit. Il est possible de remettre gratuitement, sans obligation d'achat, les produits à éliminer de dimensions inférieures à 25 cm aux revendeurs dont la surface de vente est d'au moins 400 m². La collecte séparée appropriée pour l'envoi successif de l'appareil en fin de vie au recyclage, au traitement et à l'élimination dans le respect de l'environnement contribue à éviter les effets négatifs sur l'environnement et sur la santé et favorise le réemploi et/ou le recyclage des matériaux dont l'appareil est composé.

ZU BEACHTEN!

Wenn die Ladung der Batterien zur Spannungsversorgung des Gerätes zu Ende geht, blinkt das Zeichen  auf.

IN DIESEM FALLE SO BALD WIE MÖGLICH NEUE BATTERIEN EINSETZEN!

Wenn das Zeichen  aufleuchtet, stellt sich das Ausgangsrelais automatisch in den Status OFF.

NEUE BATTERIEN EINSETZEN!

Auch bei leeren Batterien und während des Austausches der Batterien bleiben die eingestellten Werte und Programme weiterhin gespeichert. Nach Austausch der Batterien müssen lediglich die Uhrzeit und der Wochentag neu eingegeben werden.

INHALT.

1. Beschreibung	56
2. Anwendungsbereich	56
3. Installation	56
4. Frontansicht, tasten und display.....	57
5. Anschlüsse	
5.1. Umwälzpumpen, Brenner, Magnetventile	58
5.2. Gesteuerte Ventile	58
5.3. Steuerung über Telefonschaltung	59
5.4. Einsatz/Austausch der Pufferbatterie	60
5.5. Einsatz/Austausch der Batterien zur Spannungsversorgung	62
6. Entnahmeschutz	63
7. Tastenfunktionen	64
8. Funktionsweise	64
9. Programmierung	66
10 Technische merkmale	70
11. Installationsvorschriften	71
11. Normkonformität	71

1. BESCHREIBUNG.

Elektronischer Uhrenthermostat für die ON/OFF-Raumtemperaturregelung (Heizung und Klimaanlage), Tages/Wochenprogrammierung, Temperaturregler der Klasse I (Beitrag 1%), Eingang für die Fernaktivierung/-Deaktivierung über Kommunikator, Wechselrelaisausgang 5(2) A 250 V~, Stromversorgung über Akkus AA LR6 1,5 V - 3 Module.

2. ANWENDUNGSBEREICH.

Das Gerät steuert die Raumtemperatur durch die Aktivierung/Deaktivierung des Versorgungskreises von Brenner oder Umlaufpumpe der Heizung bzw. des Versorgungskreises der Klimaanlage und sorgt die ganze Woche rund um die Uhr für die ideale Raumtemperatur.

Das großflächige Display zeigt die Raumtemperatur, den Tag, die Uhrzeit, den Betriebszustand der Anlage und das Temperaturprofil des laufenden Programms für den jeweiligen Tag an.

3. INSTALLATION.

Das Gerät muss in UP- oder AP-Dosen mit Rahmen und Eikon-Arké-Plana-Abdeckrahmen 1,5 m über dem Boden an einer Stelle installiert werden, die die richtige Erfassung der Raumtemperatur gestattet. Zu vermeiden ist die Installation in Nischen, hinter Türen und Vorhängen oder in Bereichen, die durch Wärmequellen oder Wetterfaktoren beeinflusst werden, **insbesondere an Außenwänden oder in der Nähe von Geräten, die Wärme erzeugen (z.B.: Regler oder Lampen).**

Das Gerät ist für den Einsatz in trockenen, nicht staubigen Räumen mit einer Temperatur zwischen 0 °C und +40 °C ausgelegt.

4. FRONTANSICHT, TASTEN UND DISPLAY.

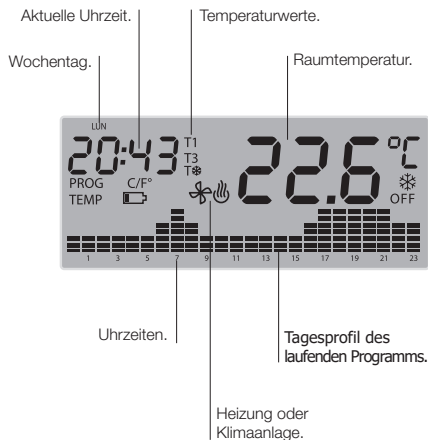
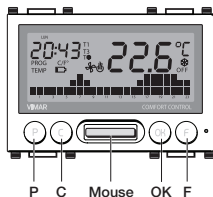
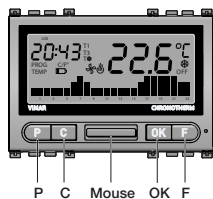
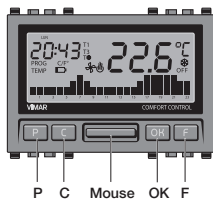

- P:** Zugriff auf die Programmierung.
- C:** Löschen oder zurück zur vorausgehenden Bildschirmseite.
- Mouse:** Einstellen der numerischen Werte und Abrollen.
- OK:** Bestätigen oder weiter zur nächstfolgenden Bildschirmseite.
- F:** Anwahl der Betriebsart.

5. ANSCHLÜSSE.

5.1 - Umwälzpumpen, Brenner, Magnetventile.

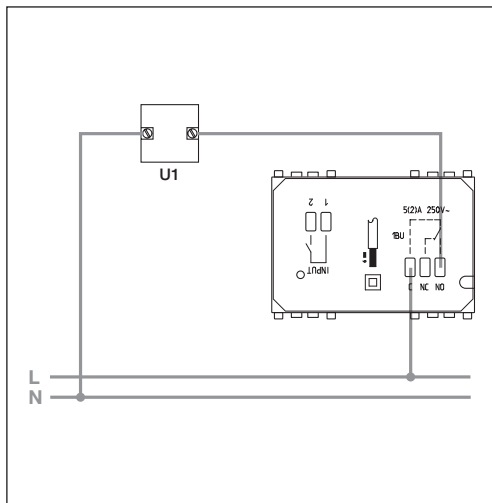

5.2 - Gesteuerte Ventile.

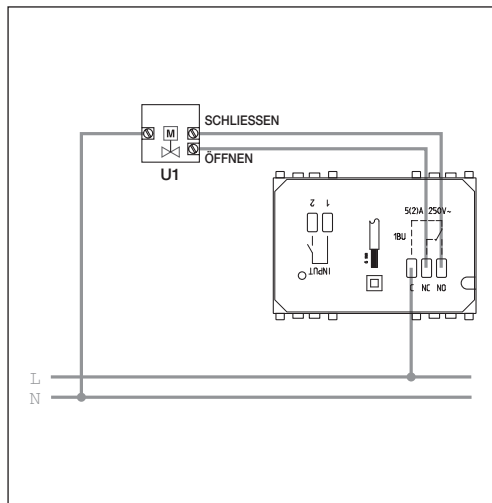

5.3 - Steuerung über Telefonschaltung.

Der Uhrenthermostat kann über eine an die INPUT-Klemmen angeschlossene Telefonschaltung fernbedient werden.

Durch Schließen des Kontakts wird der Uhrenthermostat auf Manuell geschaltet, die Tasten **P**, **C**, “▲” “▼” (waagrechtes Segment), **OK**, **F** werden deaktiviert (wenn eine beliebige Taste gedrückt wird, blinkt am Display ca. 3 Sekunden lang das Symbol ).

Durch Öffnen des Kontakts wird der Uhrenthermostat umgeschaltet auf:

- Frostschutz, wenn die Heizfunktion aktiviert ist.
- **OFF** (aus), wenn die Klimaanlagefunktion aktiviert ist. In dieser Phase sind die Tasten des Uhrenthermostats nicht deaktiviert, alle Bedienelemente sind freigegeben.

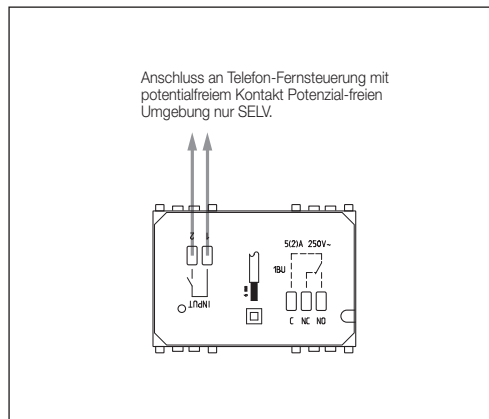

5.4 - Einsatz/Austausch der Pufferbatterie.

Mit der Pufferbatterie (Typ CR2032) lassen sich Einstellungen und Programmierung auch am ausmontierten Gerät durchführen. Sie gewährleistet darüber hinaus bei Stromausfall für mindestens zehn Tage die Aktualisierung von Uhrzeit und Datum und die Displayanzeigen.

Wenn der Uhrenthermostat ausgebaut ist, wird am Display folgendes Symbol angezeigt: .

Die Kontrolle des Relaisausgangs ist nicht möglich.

Die Pufferbatterie ist für den vorschriftsmäßigen Gerätebetrieb erforderlich.

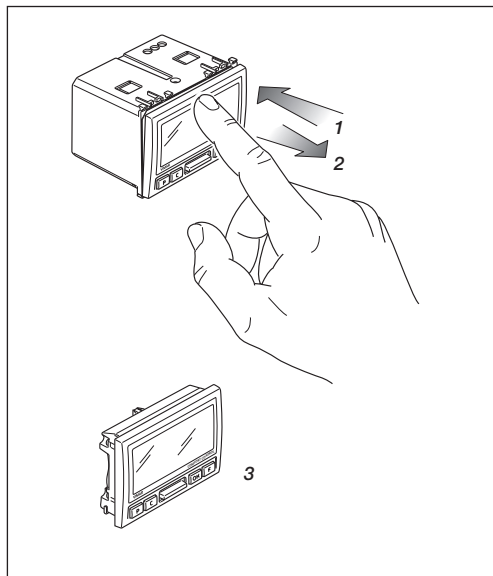

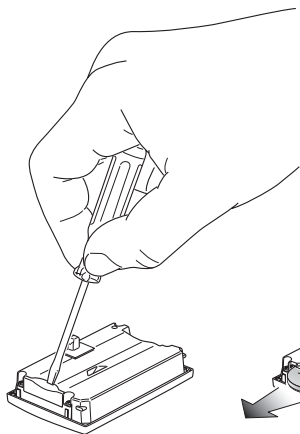

4

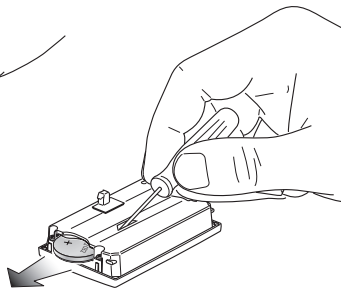

5

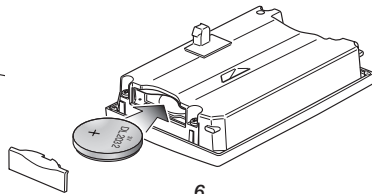

6

**ACHTUNG!**

Bei Austausch der Batterien diese in den entsprechenden Trennmüll-Tonnen entsorgen.

5.5 - Einsatz/Austausch der Batterien zur Spannungsversorgung.

Das Symbol  (Batterie leer) am Display zeigt an, dass die Batterieladung zur Neige geht.

Achtung! In dieser Phase ist der Ausgang immer auf OFF geschaltet.

Zur Wiederherstellung des korrekten Betriebs müssen die Batterien ausgetauscht werden.

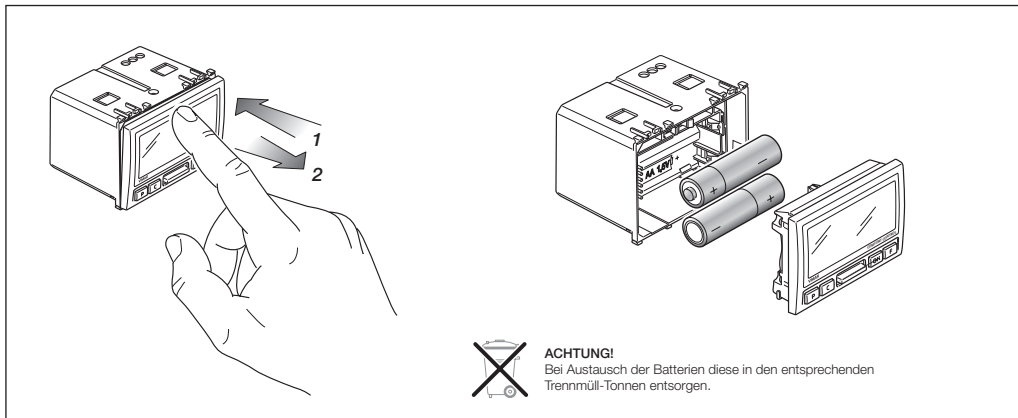

6. ENTNAHMESCHUTZ.

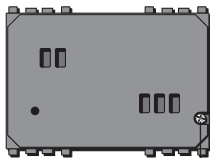

Schraube der Entnahme-Sperre
auf der Hinterseite des Geräts.

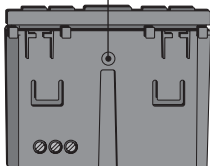

Schraube der Entnahme-Sperre
auf der oberen Seite des Geräts.

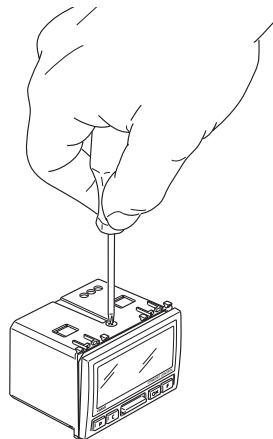

7. TASTENFUNKTIONEN.

• TASTE **P**.

Zugriff auf die Programmierung.

Durch wiederholte Betätigung sind folgende Einstellungen möglich:

- Uhrzeit und Wochentag;
- Automatikprogramm;
- Temperaturwerte für die Betriebsarten Manuell, Frostschutz, die Temperaturniveaus T1, T2, T3 und das Wärmedifferential;
- Heizung oder Klimaanlage;
- Temperaturskala.

• TASTE **C**.

Annullieren oder Ändern bzw. Verlassen einer Betriebsart und Rückkehr zur vorausgehenden.

• TASTE “▲” “▼” (senkrecht Segment).

Ändern und/oder Abrollen der angewählten Parameter (Erhöhen/Senken der numerischen Werte und Temperaturniveaus, Anwahl der Wochentage usw.).

• TASTE **OK**.

Bestätigen der Einstellungen.

• TASTE **F**.

Anwahl der Betriebsart des Uhrenthermostats. Durch wiederholte Betätigung sind folgende Einstellungen möglich:

- Ausschalten;
- Ausschalten auf Zeit;
- Frostschutz;
- Manuell;
- Manuell auf Zeit;
- Automatik.

8. FUNKTIONSWEISE.

Die elektrischen Anschlüsse ausführen, das Gerät installieren, die Batterie einsetzen.

Wenn das Relais aktiviert ist, wird im Winter das Symbol  und im Sommer das Symbol  angezeigt.

• AUSSCHALTEN.

Ausschalten der Anlage.

Taste **F** drücken, bis die gewünschte Betriebsart eingeblendet wird (**OFF** blinkt) und mit **OK** bestätigen.

• AUSSCHALTEN AUF ZEIT.

Ausschalten der Anlage für ein festgelegtes Zeitintervall.

Taste **F** drücken, bis die gewünschte Betriebsart eingeblendet wird (Symbole  und **OFF** blinken); über die Taste "▲" "▼" den Zeitwert einstellen (max. 99 Stunden) und mit **OK** bestätigen.

Hinweis: Der Zugriff auf die zeitgesteuerte Ausschaltung ist nicht möglich, wenn die Anlage bereits auf **OFF** oder eine andere zeitgesteuerte Betriebsart geschaltet ist.

• FROSTSCHUTZ.

Einstellung einer Mindesttemperatur, die Schäden an den Wasserleitungen verhindert oder die Temperatur nicht unter einen vorgegebenen Mindestwert sinken lässt.

Taste **F** drücken, bis die gewünschte Betriebsart eingeblendet wird (Symbol  blinkt); über die Taste "▲" "▼" den Temperaturwert (zwischen 4 und 15 °C) einstellen und mit **OK** bestätigen.



Hinweis: Der Zugriff auf die Betriebsart **Frostschutz** ist nicht möglich, wenn die Anlage auf **Klimaanlage** geschaltet ist.

• MANUELL.

Manuelles Ein- und Ausschalten der Heizung bzw. Klimaanlage.

Taste **F** drücken, bis die gewünschte Betriebsart eingeblendet wird (Symbol  blinkt) und mit **OK** bestätigen.

- **MANUELL AUF ZEIT.**

Manuelles Ein- und Ausschalten der Anlage für ein vorgegebenes Zeitintervall. Taste **F** drücken, bis die gewünschte Betriebsart eingeblendet wird (Symbole   blinken), über die Taste “▲” “▼” den Zeitwert einstellen (max. 99 Stunden) und mit **OK** bestätigen.

Hinweis: Der Zugriff auf die Betriebsart **Manuell auf Zeit** ist nicht möglich, wenn die Anlage bereits auf **Manuell** oder eine andere zeitgesteuerte Betriebsart geschaltet ist.

- **AUTOMATIK.**

Anlagenbetrieb nach dem zuvor eingestellten Automatikprogramm.

Taste **F** drücken, bis die gewünschte Betriebsart eingeblendet wird (Temperaturhistogramme blinken) und mit **OK** bestätigen.

Hinweis: Über die Taste “▲” “▼” besteht die Möglichkeit, die Temperatur vorübergehend auf Manuell zu schalten, wenn eine Temperatur gewünscht wird, die vom eingestellten Programmwert abweicht. Diese manuelle Änderung hat keinerlei Einfluss auf das laufende Programm.

9. PROGRAMMIERUNG.

- **EINSTELLUNG VON UHRZEIT UND WOCHENTAG.**

Einstellung des Wochentags und der Uhrzeit.

- Taste **P** drücken, bis der gewünschte Modus eingeblendet wird (Wochentag blinkt); den Wochentag über die Taste “▲” “▼” einstellen und mit **OK** bestätigen.
- Die Stunden über die Taste “▲” “▼” einstellen (Stundenanzeige blinkt) und mit **OK** bestätigen.
- Die Minuten über die Taste “▲” “▼” einstellen (Minutenanzeige blinkt) und mit **OK** bestätigen.

• AUTOMATIKPROGRAMM.

Änderung des Automatikprogramms für jeden Wochentag.

Die Programmierung beginnt um 0 Uhr und endet mit der Wahl des Temperaturwerts für 23 Uhr.

- Taste **P** drücken, bis der gewünschte Parameter eingeblendet wird (Wochentag blinkt, Anzeige **PROG** und Temperaturhistogramme leuchten, ohne zu blinken); den Wochentag über die Taste “▲” “▼” anwählen und mit **OK** bestätigen.
- Den Temperaturwert für die angewählte Uhrzeit mit der Taste “▲” “▼” einstellen (Histogramm blinkt) und mit **OK** bestätigen.
- Die o.g. Einstellung für alle Stunden von 0 bis 23 Uhr wiederholen; die Anzeige mit den Tasten **C** und **OK** abrollen (mit **OK** zur nächstfolgenden Stunde übergehen und mit **C** wieder die vorausgehende einblenden).
- Nach der Einstellung für 23 Uhr blinkt am Display die Meldung **COPY**; mit **OK** kann das soeben zusammengestellte Programm für den darauffolgenden Tag übernommen werden, Andernfalls mit der Taste **C** zur stündlichen Programmierung übergehen.

Hinweis: Es besteht zudem die Möglichkeit, die Aktivierungszeit der Temperaturniveaus in 15-Minutenschritten einzustellen.

Nach der Anwahl der Stunde für die Aktivierung eines Temperaturniveaus die Taste **F** wiederholt betätigen: Oben links neben der Stundenanzeige werden die Intervalle 15, 30, 45 Minuten eingeblendet.

Beispiel: Programmierung des Uhrenthermostats auf Umschaltung der Temperatur auf Niveau T3 am Donnerstag um 7.45.

- Taste **P** drücken, bis das Automatikprogramm eingeblendet wird.
- Über die Taste “▲” “▼” Donnerstag anwählen (**GIO** – DO, Donnerstag – blinkt);
- **OK** drücken, bis die Stundenanzeige 7 erscheint(Histogramm blinkt).
- Das Temperaturniveau T3 über die Taste “▲” “▼” einstellen.
- Taste **F** wiederholt betätigen, bis oben links am Display 07:45 eingeblendet wird.
- Die Einstellung mit **OK** bestätigen.

- **TEMPERATURWERTE.**

Einstellung aller Temperaturwerte für die Betriebsarten Manuell, Frostschutz und Automatik (Temperaturniveaus T1, T2, T3) und für das Wärmedifferential.

- **Manuell.**

Taste **P** drücken, bis die gewünschte Betriebsart eingeblendet wird (Temperaturwert blinkt); über die Taste “▲” “▼” den Temperaturwert einstellen, mit **OK** bestätigen und zur Einstellung der Frostschutzfunktion übergehen.

- **Frostschutz.**

Über die Taste “▲” “▼” (Anzeige **TEMP** leuchtet, Temperaturwert blinkt) die Frostschutztemperatur (zwischen 4 und 15 °C) einstellen, mit **OK** bestätigen und zur Einstellung des Temperaturniveaus T1 übergehen.

- **Niveau T1.**

Über die Taste “▲” “▼” (Anzeige **TEMP** und **T1** leuchten, Temperaturwert blinkt) den gewünschten Wert für T1 einstellen, mit **OK** bestätigen und zur Einstellung von T2 übergehen.

- **Niveau T2.**

Über die Taste “▲” “▼” (Anzeige **TEMP** und **T2** leuchten, Temperaturwert blinkt) den gewünschten Wert für T2 einstellen, mit **OK** bestätigen und zur Einstellung von T3 übergehen.

- **Niveau T3.**



Über die Taste “▲” “▼” (Anzeige **TEMP** und **T3** leuchten, Temperaturwert blinkt) den gewünschten Wert für T3 einstellen, mit **OK** bestätigen und zur Einstellung des Wärmedifferentials übergehen.

- **Wärmedifferential.**

Über die Taste “▲” “▼” (Anzeige **TEMP** und **DIFF** leuchten, Temperaturwert blinkt) den gewünschten Wert des Wärmedifferentials (0,1 bis 1 °C) einstellen, mit **OK** bestätigen und das Menü verlassen.

- **HEIZUNG ODER KLIMAAANLAGE.**

Anwahl der Betriebsart Heizung oder Klimaanlage des Uhrenthermostats.

Taste **P** drücken, bis die gewünschte Betriebsart eingeblendet wird (Symbol   blinkt); den Modus über die Taste "▲" "▼" anwählen und mit **OK** bestätigen.

- **TEMPERATUREINHEIT.**

Einstellung der Temperaturanzeige in Grad Celsius (°C) oder Grad Fahrenheit (°F).

Taste **P** drücken, bis die gewünschte Maßeinheit eingeblendet wird (°C oder °F blinkt); die Maßeinheit über die Taste "▲" "▼" anwählen und mit **OK** bestätigen.

10. TECHNISCHE MERKMALE.

- Spannungsversorgung: 3 V d.c. über zwei Batterien AA LR6 1,5 V (Lieferumfang).
- Batteriedauer: über 1 Jahr.
- Ausgang: Wechselrelais mit potentialfreiem Kontakt 5(2) A 250 V~
- Regulierung: ON/OFF.
- Aktualisierung der Temperaturanzeige: alle 20 s.
- Anzeige der Raumtemperatur: 0 °C +40 °C.
- Skalenteilung der Ablesung: 0,1 °C.
- Skalenesung der Einstellung: 0,1 °C.
- Genauigkeit der Ablesung:
 - $\leq \pm 0,5$ °C zwischen +15 °C und +30 °C;
 - $\leq \pm 0,8$ °C bei Extremwerten.
- Wärmedifferential: 0,1 °C bis 1 °C.
- Temperaturregelung:
 - +4 °C - +15 °C Frostschutz;
 - +5 °C - +35 °C Heizung oder Klimaanlage.
- Abweichung der Uhr: $\leq \pm 1$ s pro Tag.
- Hauptfunktionen:
 - stündliche Temperatureinstellung;
 - 3 programmierbare Temperaturniveaus für Heizung + 3 Niveaus für Klimaanlage + 1 Niveau für Frostschutz;
 - Wochenprogrammierung;
 - 1 Automatikprogramm, Programmierung durch den Anwender (sowohl Heizung als auch Klimaanlage);
 - Möglichkeit der vorübergehenden Umschaltung auf manuelle Temperaturänderung;
 - Regulierung Heizung/Klimaanlage;
 - Frostschutz;
 - Ausschaltung auf Zeit;
 - Aktivierung über Telefonschaltung;
 - Temperaturanzeige in Grad Celsius oder Fahrenheit;
 - Rücksetzung der Vorrichtung;
- Schutzart:
 - IP40 mit Schraube der Entnahme-Sperre eingefügt;
 - IP20 mit Schraube der Entnahme-Sperre nicht eingefügt.

- Geräteklasse II:  mit SELV-Stromkreise.
- Manuelle Zyklen: 3.000.
- Automatische Zyklen: 100.000.
- Art der Kontaktöffnung: Mikrotrennung.
- Wirkungsweise: 1 BU.
- Trackinganzeige: PTI175.
- Verschmutzungspegel: 2 (normal).
- Nenn-Impulsspannung: 4.000 V
- Raumtemperatur während des Transports: -25 °C +60 °C.
- Betriebstemperatur: T40 (0 °C +40 °C).
- ErP Klassifikation (Verord. EU 811/2013): Klasse I, Beitrag 1%
- Softwareklasse: A.

11. INSTALLATIONSVORSCHRIFTEN.

Die Installation muss durch Fachpersonal gemäß den im Anwendungsland des Geräts geltenden Vorschriften zur Installation elektrischen Materials erfolgen.

12. NORMKONFORMITÄT.

NS-Richtlinie.

EMV-Richtlinie.

Normen EN 60730-1, EN 60730-2-7, EN 60730-2-9.



Elektro- und Elektronik-Altgeräte - Informationen für die Nutzer

Das Symbol der durchgestrichenen Mülltonne auf dem Gerät oder seiner Verpackung weist darauf hin, dass das Produkt am Ende seiner Nutzungsdauer getrennt von den anderen Abfällen zu entsorgen ist. Nach Ende der Nutzungsdauer obliegt es dem Nutzer, das Produkt in einer geeigneten Sammelstelle für getrennte Müllentsorgung zu deponieren oder es dem Händler bei Ankauf eines neuen Produkts zu übergeben. Bei Händlern mit einer Verkaufsfläche von mindestens 400 m² können zu entsorgende Produkte mit Abmessungen unter 25 cm kostenlos und ohne Kaufzwang abgegeben werden. Die angemessene Mülltrennung für das dem Recycling, der Behandlung und der umweltverträglichen Entsorgung zugeführten Gerätes trägt dazu bei, mögliche negative Auswirkungen auf die Umwelt und die Gesundheit zu vermeiden und begünstigt den Wiedereinsatz und/oder das Recyceln der Materialien, aus denen das Gerät besteht.

¡CUIDADO!

Cuando el símbolo  parpadea, quiere decir que las baterías de alimentación se están agotando. **¡CÁMBIELAS LO ANTES POSIBLE!**

Cuando el símbolo  está encendido, el relé de salida pasa automáticamente al estado de OFF. **¡CAMBIE LAS BATERÍAS!**

Cuando las baterías se agotan y se cambian, **NO** se borran los programas ni los ajustes realizados. Una vez que haya cambiado las baterías, es menester volver a ajustar la hora y el día de la semana.

ÍNDICE.

1.	Descripción	74
2.	Campo de aplicación	74
3.	Instalación	74
4.	Vista frontal, mandos y pantalla	75
5.	Conexiones	
	5.1. <i>Bombas de circulación, quemadores y electroválvulas</i>	76
	5.2. <i>Válvulas motorizadas</i>	76
	5.3. <i>Mando con marcador telefónico</i>	77
	5.4. <i>Colocación y sustitución de la batería de respaldo</i>	78
	5.5. <i>Colocación y sustitución de las pilas de alimentación</i>	80
6.	Dispositivo antiextracción	81
7.	Función de las teclas	82
8.	Funcionamiento	83
9.	Programación	84
10	Características técnicas	88
11.	Normas de instalación	89
11.	Conformidad a las normas	89

1. DESCRIPCIÓN.

Cronotermostato electrónico para control ON/OFF de la temperatura ambiente (calefacción y aire acondicionado), programación diaria/semanal, dispositivo de control de la temperatura de clase I (aportación 1%), entrada para la activación/desactivación a distancia desde un combinador telefónico, salida de relé conmutada 5(2) A 250 V~, alimentación con pilas AA LR6 1,5 V - 3 módulos.

2. CAMPO DE APLICACIÓN.

El aparato controla la temperatura ambiente actuando sobre el circuito de mando del quemador, de la bomba de circulación (en calefacción) o del acondicionador de aire, a fin de garantizar una temperatura ideal todos los días de la semana.

La amplia pantalla indica temperatura ambiente, día, hora, estado de funcionamiento de la instalación y perfil diario de temperatura establecido para el programa en curso.

3. INSTALACIÓN.

El aparato debe instalarse en una caja de empotrar o de superficie con soportes y placas Eikon, Arké o Plana a 1,5 m del suelo, en una posición idónea para que mida correctamente la temperatura ambiente. No se debe colocar en un nicho ni detrás de una puerta o cortina, y tampoco en un lugar donde reciba la influencia de una fuente de calor o de los agentes atmosféricos. **En particular, se debe evitar la instalación en paredes perimetrales o junto a un aparato que genere calor, como un variador o una lámpara.** El lugar de instalación debe ser seco y libre de polvo, y estar a una temperatura comprendida entre 0°C y +40°C.

4. VISTA FRONTAL, MANDOS Y PANTALLA.

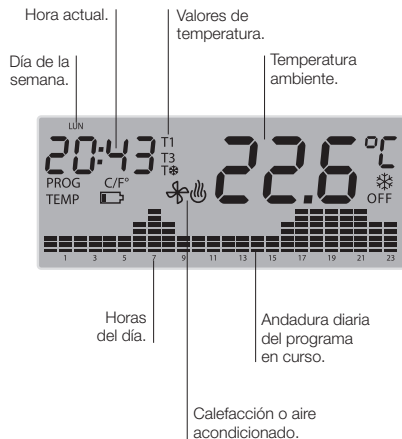
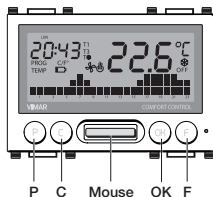
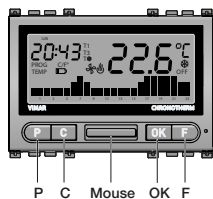
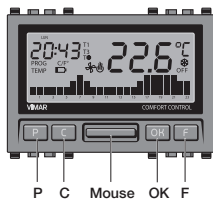

- P:** Acceso a las modalidades de programación.
- C:** Anulación o retorno a la pantalla anterior.
- Mouse:** Para desplazar y ajustar los parámetros.
- OK:** Confirmación o paso a la pantalla siguiente.
- F:** Selección de las modalidades de funcionamiento.

5. CONEXIONES.

5.1 - Bombas de circulación, quemadores y electroválvulas.

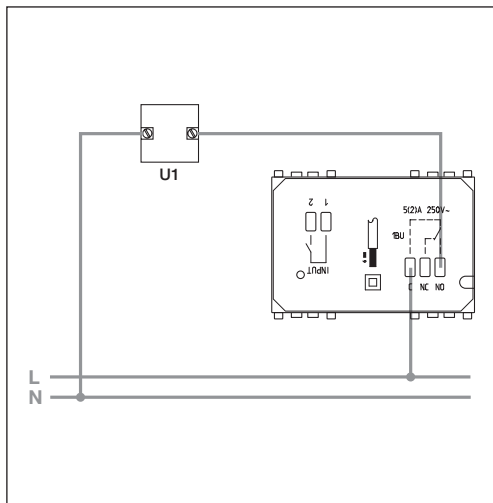

5.2 - Válvulas motorizadas.

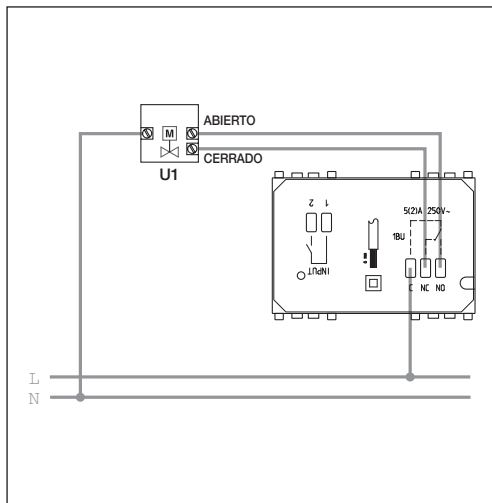

5.3 - Mando con marcador telefónico.

El cronotermostato se puede controlar a distancia mediante un marcador telefónico conectado a los bornes de entrada.

Cuando se cierra el contacto, el funcionamiento del cronotermostato queda en modo manual y las teclas **P**, **C**, "▲" "▼" (barra horizontal), **OK** y **F** se bloquean (si se presiona alguna de ellas, en pantalla parpadea el símbolo  durante 3 s).

Si se abre el contacto, el cronotermostato:

- se dispone en modo Antihielo si está funcionando la calefacción;
- se apaga si está funcionando el aire acondicionado. En esta fase, las teclas del cronotermostato no están bloqueadas y es posible realizar cualquier operación en el dispositivo.

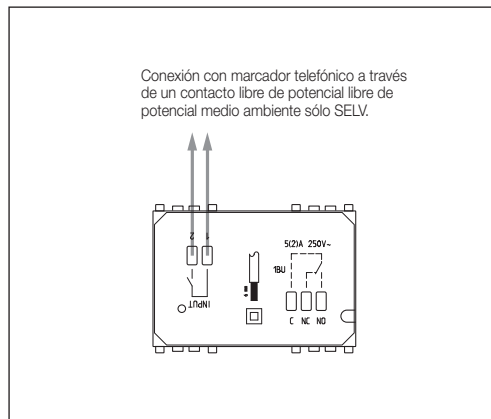

5.4 - Colocación y sustitución de la batería de respaldo.

La batería de respaldo (tipo CR2032) permite modificar los valores y la programación incluso con el aparato extraído de su alojamiento. Además, asegura el funcionamiento de la pantalla y la actualización del día y la hora durante al menos diez días en ausencia de tensión de red.

Cuando el cronotermostato está extraído de su alojamiento, en pantalla aparece el símbolo .

En esta condición no es posible controlar la salida de relé.

La batería de respaldo es necesaria para que el aparato funcione correctamente.

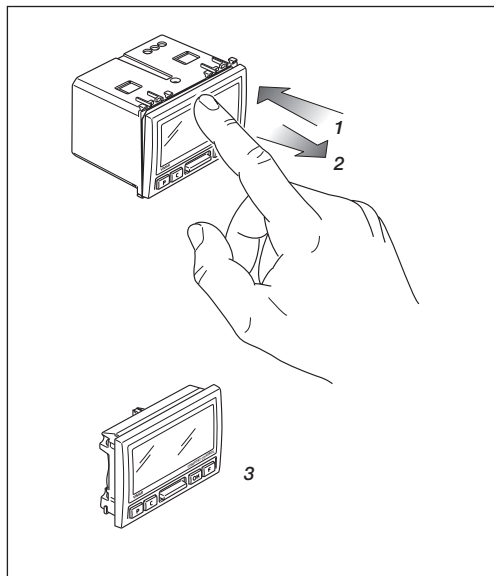

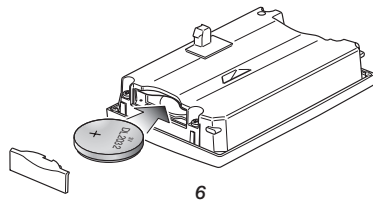
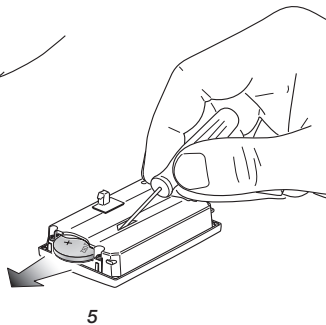
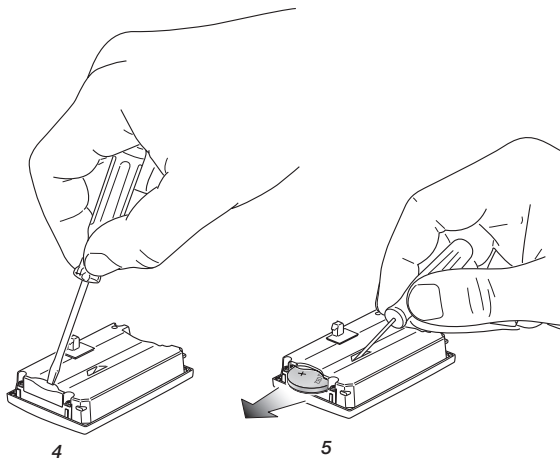
**¡CUIDADO!**

Cuando cambie las baterías, recuerde que las viejas se tiran en los cajones de la basura ad hoc, de la recogida selectiva.

5.5 - Colocación y sustitución de las pilas de alimentación.

El símbolo  (pila vacía) en pantalla indica que la carga de las pilas se está agotando.

¡Atención! En esta fase, el estado de la salida es siempre **OFF**.

Para restablecer el funcionamiento correcto, es necesario cambiar las pilas.

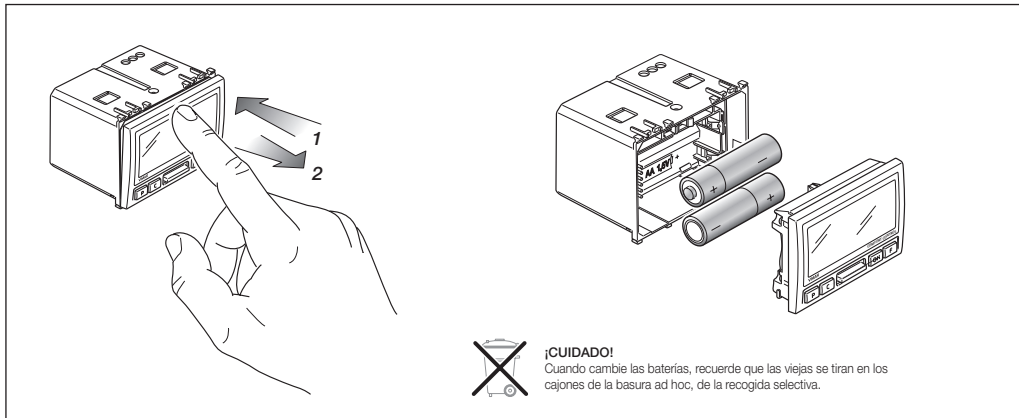

6. DISPOSITIVO ANTIEXTRACCIÓN.

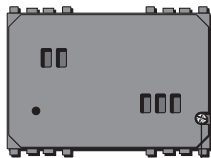

Tornillo para el dispositivo antiextracción,
ubicado en la parte trasera del artefacto.

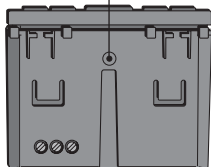

Tornillo para el dispositivo antiextracción,
ubicado en la parte alta del artefacto.

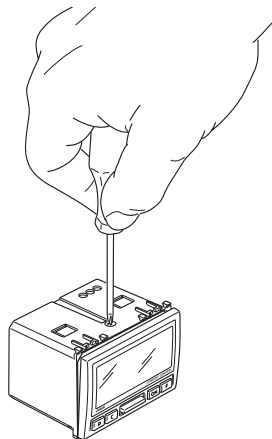

7. FUNCIÓN DE LAS TECLAS.

• **TECLA P.**

Da acceso a las diversas modalidades de programación.

Si se la presiona repetidamente, permite definir:

- hora y día de la semana;
- programa automático;
- temperatura para el funcionamiento en manual, antihielo, niveles de temperatura T1, T2, T3 y diferencial térmico;
- calefacción o aire acondicionado;
- escala de temperatura.

• **TECLA C.**

Permite anular un cambio o salir de una modalidad para volver a la anterior.

• **TECLA “▲” “▼” (barra vertical).**

Permite desplazar los parámetros y modificarlos (aumentar o disminuir valores numéricos y niveles de temperatura, seleccionar días de la semana, etc.).

• **TECLA OK.**

Para confirmar los ajustes realizados.

• **TECLA F.**



Para seleccionar el modo de funcionamiento del cronotermostato.

Si se la presiona repetidamente, permite definir:

- apagado;
- instalación apagada por tiempo;
- antihielo;
- manual;
- manual por tiempo;
- automático.

8. FUNCIONAMIENTO.

Realizar las conexiones eléctricas, instalar el aparato y colocar las pilas.

Si el relé está activado, aparece el símbolo de la llama  (en invierno) o de la hélice  (en verano).

• APAGADO.

Permite apagar la instalación.

Pulsar la tecla **F** hasta visualizar la modalidad deseada (indicación **OFF** parpadeante) y presionar **OK**.

• APAGADO POR TIEMPO.

Permite apagar la instalación durante un intervalo de tiempo prefijado.

Pulsar la tecla **F** hasta visualizar la modalidad deseada (símbolos  y **OFF** parpadeantes), definir el tiempo con la tecla “▲” “▼” (máximo 99 horas) y presionar **OK**.

Nota. La modalidad **Apagado por tiempo** no se puede activar si la instalación ya está apagada o en otro estado temporizado.

• ANTIHIELO.

Permite establecer un nivel mínimo de temperatura, suficiente para evitar roturas de tuberías u otros inconvenientes a causa de las heladas.

Pulsar la tecla **F** hasta visualizar la modalidad deseada (símbolo  parpadeante); ajustar la temperatura (de 4 a 15°C) con la tecla “▲” “▼” y presionar **OK**.



N.B. Non è possibile accedere alla modalità **Antigelo** se si è in **Condizionamento**.

• MANUAL.

Permite encender y apagar manualmente la calefacción o el aire acondicionado.

Pulsar la tecla **F** hasta visualizar la modalidad deseada (símbolo  parpadeante) y presionar **OK**.

- **MANUAL POR TIEMPO.**

Permite definir el funcionamiento en manual durante un intervalo de tiempo prefijado. Pulsar la tecla **F** hasta visualizar la modalidad deseada (símbolo  y  parpadeante); ajustar el tiempo (máximo 99 horas) con la tecla “▲” “▼” y presionar **OK**.

Nota. La modalidad **Manual por tiempo** no se puede activar si la instalación ya está en **Manual** o en otro estado temporizado.

- **AUTOMÁTICO.**

Permite definir el funcionamiento según el programa automático anteriormente configurado.

Pulsar la tecla **F** hasta visualizar la modalidad deseada (histogramas de temperatura parpadeantes) y presionar **OK**.

Nota. Mediante la tecla “▲” “▼” es posible modificar transitoriamente la temperatura, en el caso de que haga falta un valor superior o inferior al programado. Esta operación no modifica el programa.

9. PROGRAMACIÓN.

- **AJUSTE DE DÍA Y HORA.**

Permite especificar el día y la hora actuales.

- Pulsar la tecla **P** hasta visualizar la modalidad deseada (nombre del día parpadeante); definir el día de la semana con la tecla “▲” “▼” y presionar **OK**.
- Ajustar la hora con la tecla “▲” “▼” (el sector de las horas parpadea) y presionar **OK**.
- Ajustar los minutos con la tecla “▲” “▼” (el sector de los minutos parpadea) y presionar **OK**.

• PROGRAMA AUTOMÁTICO.

Permite modificar el programa automático para cada día de la semana.

Es posible elegir el nivel de temperatura para cada hora desde las 0 hasta las 23.

- Pulsar la tecla **P** hasta visualizar la modalidad deseada (nombre del día parpadeante, indicación **PROG** e histogramas de temperatura fijos), definir el día de la semana con la tecla "▲" "▼" y presionar **OK**.
- Ajustar con la tecla "▲" "▼" el nivel de temperatura para la hora seleccionada (el histograma parpadea) y presionar **OK**.
- Repetir el punto anterior para todas las horas de 0 a 23, presionando la tecla **OK** para pasar a la hora siguiente y la tecla **C** para volver a la hora anterior.
- Cuando se ajusta la temperatura para las 23, en pantalla aparece la indicación **COPY**. Si se pulsa **OK** el programa entero se copia para el día siguiente; si se pulsa **C**, es posible realizar la programación de hora en hora.

Nota. También se puede establecer el momento en que se activará el nivel de temperatura elegido, con pasos de 15 minutos. Luego de seleccionar la hora para programar la temperatura correspondiente, pulsar repetidamente la tecla **F**: en la parte superior izquierda de la pantalla, junto a la hora seleccionada, aparece el intervalo de 15, 30 o 45 minutos.

Ejemplo: se desea programar el cronotermostato para que el jueves a las 7.45 la instalación pase al nivel de temperatura T3.

- Pulsar la tecla **P** hasta visualizar el programa automático.
- Seleccionar el jueves con la tecla "▲" "▼" (parpadea la indicación **GIO**).
- Pulsar la tecla **OK** hasta seleccionar las 7 (el histograma parpadea).
- Definir el nivel de temperatura T3 mediante la tecla "▲" "▼"
- Pulsar la tecla **F** hasta visualizar 07:45 en la parte superior izquierda de la pantalla.
- Pulsar la tecla **OK** para confirmar el ajuste.

- **VALORES DE TEMPERATURA.**

Permite definir todos los valores de temperatura utilizados para el funcionamiento en manual, antihielo, automático (niveles de temperatura T1, T2 y T3) y diferencial térmico.

- **Manual.**

Pulsar la tecla **P** hasta visualizar la modalidad deseada (el valor de temperatura parpadea); definir la temperatura deseada con la tecla “▲” “▼” y pulsar la tecla **OK** para confirmar y pasar al ajuste del antihielo.

- **Antihielo.**

Definir el valor del antihielo (de 4 a 15°C) con la tecla “▲” “▼”(aparecen la indicación **TEMP** fija y la temperatura parpadeante); presionar **OK** para confirmar y pasar al ajuste del nivel de temperatura T1.

- **Nivel T1.**

Definir el nivel T1 con la tecla “▲” “▼” (aparecen las indicaciones **TEMP** y **T1** fijas y la temperatura parpadeante); presionar **OK** para confirmar y pasar al ajuste del nivel de temperatura T2.

- **Nivel T2.**

Definir el nivel T2 con la tecla “▲” “▼” (aparecen las indicaciones **TEMP** y **T2** fijas y la temperatura parpadeante); presionar **OK** para confirmar y pasar al ajuste del nivel de temperatura T3.

- **Nivel T3.**



Definir el nivel T3 con la tecla “▲” “▼” (aparecen las indicaciones **TEMP** y **T3** fijas y la temperatura parpadeante); presionar **OK** para confirmar y pasar al ajuste del diferencial térmico.

- **Diferencial térmico.**

Definir el diferencial térmico (de 0,1 a 1°C) con la tecla “▲” “▼” (aparecen las indicaciones **TEMP** y **DIFF** fijas y el valor del diferencial parpadeante); presionar **OK** para confirmar y salir del menú.

- **CALEFACCIÓN O AIRE ACONDICIONADO.**

Permite elegir la modalidad de funcionamiento del cronotermostato entre calefacción y aire acondicionado.

Pulsar la tecla **P** hasta visualizar la modalidad deseada (símbolo  o  parpadeante); seleccionar el funcionamiento con la tecla "▲" "▼" y presionar **OK** para confirmar.

- **ESCALA DE TEMPERATURA.**

Permite elegir la unidad de medida de la temperatura entre grados Celsius (°C) y Fahrenheit (°F).

Pulsar la tecla **P** hasta visualizar la modalidad deseada (símbolo °C o °F parpadeante); seleccionar la escala con la tecla "▲" "▼" y presionar **OK** para confirmar.

10. CARACTERÍSTICAS TÉCNICAS.

- Alimentación: 3 V c.c. con 2 pilas AA LR6 1,5 V (incluidas)
- Duración de las pilas: más de un año.
- Salida: relé de intercambio con contacto libre de potencial 5(2) A 250 V~.
- Tipo de regulación: ON/OFF.
- Actualización de la temperatura visualizada: cada 20 s.
- Visualización temperatura ambiente: 0°C +40°C.
- Precisión de la lectura: 0,1°C.
- Precisión de los ajustes: 0,1°C.
- Precisión de la lectura:
 - $\leq \pm 0,5$ °C entre +15°C y +30°C.
 - $\leq \pm 0,8$ °C en los extremos.
- Diferencial térmico: regulable de 0,1°C a 1°C.
- Campo de regulación:
 - +4 °C en antihielo.
 - +5 °C - +35 °C en calefacción o aire acondicionado.
- Error del reloj: $\leq \pm 1$ s al día.
- Funciones principales:
 - ajuste horario de la temperatura.
 - 3 niveles de temperatura programables para calefacción + 3 niveles de temperatura para aire acondicionado + 1 nivel antihielo.
 - programación semanal.
 - 1 programa automático configurable por el usuario (para calefacción y para aire acondicionado).
 - posibilidad de variar manualmente la temperatura.
 - regulación para calefacción y aire acondicionado.
 - función antihielo.
 - posibilidad de apagado temporizado.
 - posibilidad de activación mediante marcador telefónico.
 - visualización en grados Celsius o Fahrenheit.
 - puesta a cero del dispositivo.
- Grado de protección:
 - IP40 con tornillo antiextracción insertado;
 - IP20 con tornillo antiextracción no insertado.

- Aparatos de clase II:  con SELV circuitos.
- Número de ciclos manuales: 3000.
- Número de ciclos automáticos: 100000.
- Tipo de apertura de los contactos: microdesconexión.
- Tipo de acción: 1 BU.
- Código de trazabilidad: PTI175.
- Grado de contaminación: 2 (normal).
- Tensión impulsiva nominal: 4000 V.
- Temperatura ambiente durante el transporte: -25°C +60°C.
- Temperatura de funcionamiento: T40 (0°C +40°C).
- Clasificación ErP (Reg. UE 811/2013): clase I, contribución 1%
- Clase de software: A.

11. NORMAS DE INSTALACIÓN.

La instalación debe ser realizada por personal cualificado cumpliendo con las disposiciones en vigor que regulan el montaje del material eléctrico en el país donde se instalen los productos.

12. CONFORMIDAD A LAS NORMAS.

Directiva BT.

Directiva CEM.

Normas EN 60730-1, EN 60730-2-7 y EN 60730-2-9.



RAEE - Información para los usuarios

El símbolo del contenedor tachado, cuando se indica en el aparato o en el envase, indica que el producto, al final de su vida útil, se debe recoger separado de los demás residuos. Al final del uso, el usuario deberá encargarse de llevar el producto a un centro de recogida selectiva adecuado o devolvérselo al vendedor con ocasión de la compra de un nuevo producto. En las tiendas con una superficie de venta de al menos 400 m², es posible entregar gratuitamente, sin obligación de compra, los productos que se deben eliminar con unas dimensiones inferiores a 25 cm. La recogida selectiva adecuada para proceder posteriormente al reciclaje, al tratamiento y a la eliminación del aparato de manera compatible con el medio ambiente contribuye a evitar posibles efectos negativos en el medio ambiente y en la salud y favorece la reutilización y/o el reciclaje de los materiales de los que se compone el aparato.

ΠΡΟΣΟΧΗ!

Όταν το σύμβολο  αναβοσβήνει, οι μπαταρίες τροφοδοσίας εξαντλούνται. **ΧΡΕΙΑΖΟΝΤΑΙ ΑΜΕΣΑ ΑΝΤΙΚΑΤΑΣΤΑΣΗ!**

Όταν το σύμβολο  είναι αναμμένο, το ρελλέ εξόδου περνά αυτόματα στην κατάσταση OFF. **ΑΝΤΙΚΑΤΑΣΤΕΙΣΤΕ ΤΙΣ ΜΠΑΤΑΡΙΕΣ!**

Οι άδειες μπαταρίες αντικαθιστούμενες δεν ακυρώνουν προγράμματα ή ρυθμίσεις. Μετά την αντικατάσταση των μπαταριών, πρέπει να ρυθμιστούν ξανά μόνο η ώρα και η ημέρα της εβδομάδας.

ΠΕΡΙΕΧΟΜΕΝΑ.

1.	Περιγραφή.....	92
2.	Πεδίο εφαρμογής	92
3.	Εγκατάσταση.....	92
4.	Προσοψη, χειριστήρια και οθόνη	93
5.	Συνδέσεις.	
	5.1. Κυκλοφορητές, καυστήρες, ηλεκτροβαλβίδες	94
	5.2. Μηχανοκίνητες βαλβίδες	94
	5.3. Έλεγχος μέσω τηλεφώνου	95
	5.4. Τοποθέτηση/Αντικατάσταση εφεδρικής μπαταρίας	96
	5.5. Τοποθέτηση/Αντικατάσταση μπαταριών τροφοδοσίας	98
6.	Ασφάλεια κατά της αποσυνδέσης	99
7.	Λειτουργία των κουμπιών.....	100
8.	Λειτουργία	101
9.	Προγραμματισμός	102
10.	Κύρια χαρακτηριστικά	106
11.	Κανόνες εγκατάστασης	107
12.	Κανονισμοί αναφοράς	107

1. ΠΕΡΙΓΡΑΦΗ.

Ηλεκτρονικός χρονοθερμοστάτης για τον έλεγχο ON/OFF της θερμοκρασίας περιβάλλοντος (θέρμανση και κλιματισμός), ημερήσιος/εβδομαδιαίος προγραμματισμός, μηχανισμός ελέγχου θερμοκρασίας κατηγορίας I (συνεισφορά 1%), είσοδος για απομακρυσμένη ενεργοποίηση/ απενεργοποίηση από τηλεφωνικό επιλογή, έξοδος με ρελέ ανταλλαγής 5(2) A 250 V~, τροφοδοσία με μικρές μπαταρίες AA LR6 1,5 V - 3 μονάδες.

2. ΠΕΔΙΟ ΕΦΑΡΜΟΓΗΣ.

Η συσκευή είναι κατάλληλη για έλεγχο της θερμοκρασίας περιβάλλοντος επεμβαίνοντας στο κύκλωμα ελέγχου του καυστήρα ή του κυκλοφορητή (θέρμανση) ή στο κύκλωμα ελέγχου του κλιματιστικού (κλιματισμός), εξασφαλίζοντας την ιδανική θερμοκρασία καθημερινά και για όλη την εβδομάδα.

Η ευρύχωρη οθόνη του εμφανίζει τη θερμοκρασία περιβάλλοντος, την ημέρα, την ώρα, την κατάσταση λειτουργίας της εγκατάστασης και την ημερήσια ρύθμιση της θερμοκρασίας για το εκτελούμενο πρόγραμμα.

Με τη χρήση των 2 τηλεχειριστηρίων επιτρέπεται ο κεντρικός έλεγχος της θερινής/ χειμερινής λειτουργίας και της μείωσης της θερμοκρασίας.

3. ΕΓΚΑΤΑΣΤΑΣΗ.

Η συσκευή πρέπει να εγκαθίσταται σε εντοιχιζόμενα ή επίτοιχα κουτιά με υποστηρίγματα και πλάκες Eikon, Arké e Plana σε ύψος 1,5 m από το δάπεδο και σε κατάλληλη θέση για τη σωστή ανίχνευση της θερμοκρασίας περιβάλλοντος, αποφεύγοντας την εγκατάσταση σε εσοχές, πίσω από πόρτες και κουρτίνες ή σε ζώνες που επηρεάζονται από πηγές θερμότητας ή ατμοσφαιρικούς παράγοντες. **Ειδικότερα, πρέπει να αποφεύγεται η εγκατάσταση σε περιμετρικούς τοίχους ή σε συνδυασμό με συσκευές που παράγουν θερμότητα (π.χ. ρυθμιστές ή λαμπτήρες).**

Για χρήση σε στεγνούς χώρους χωρίς σκόνη με θερμοκρασία από 0 °C έως +40 °C.

4. ΠΡΟΣΟΨΗ, ΧΕΙΡΙΣΤΗΡΙΑ ΚΑΙ ΘΘΝΗ.

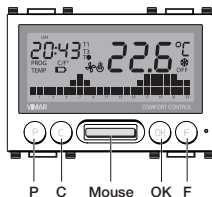
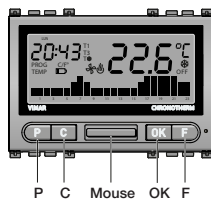
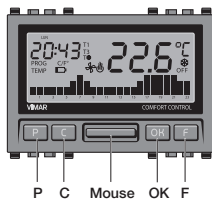

- P:** Πρόσβαση στις λειτουργίες προγραμματισμού.
- C:** Διαγραφή ή επιστροφή στην προηγούμενη οθόνη.
- Mouse:** Για εισαγωγή και επιλογή αριθμητικών τιμών.
- OK:** Επιβεβαίωση ή μετάβαση στην επόμενη οθόνη.
- F:** Επιλογή τρόπου λειτουργίας.



5. ΣΥΝΔΕΣΕΙΣ.

5.1 - Κυκλοφορητές, καυστήρες, ηλεκτροβαλβίδες.

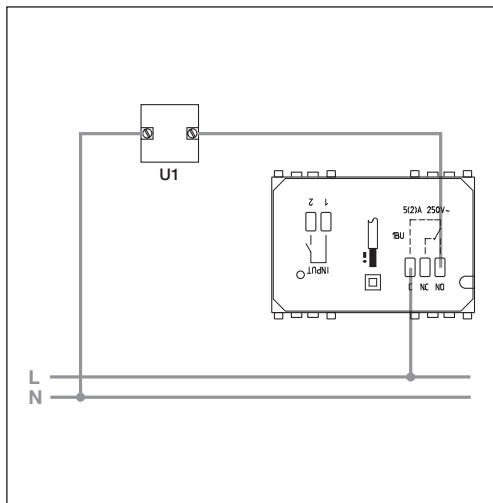

5.2 - Μηχανοκίνητες βαλβίδες.

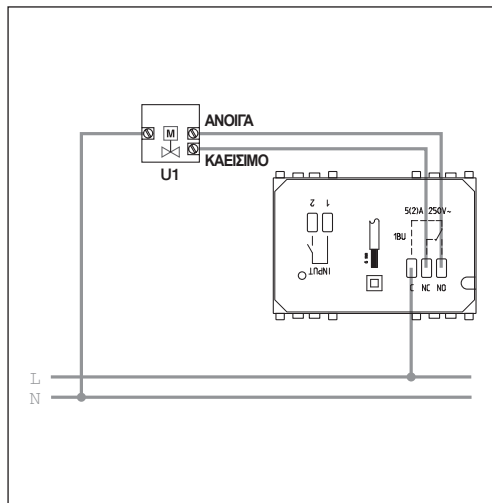

5.3 - Έλεγχος μέσω τηλεφώνου.

Μπορείτε να ελέγξετε τη λειτουργία του χρονοθερμοστάτη εξ αποστάσεως μέσω τηλεφώνου που συνδέεται στους ακροδέκτες INPUT.

Κλείνοντας την επαφή ο χρονοθερμοστάτης τίθεται σε χειροκίνητη λειτουργία και τα κουμπιά **P**, **C**, “▲” “▼” (οριζόντια μπάρα), **OK**, **F** κλειδώνουν (πέζοντας οποιοδήποτε κουμπί στην οθόνη αναβοσβήνει το σύμβολο  επί 3 s περίπου).

Ανοίγοντας την επαφή ο χρονοθερμοστάτης τίθεται:

- Σε αντιπαγωγική λειτουργία εάν έχετε επιλέξει λειτουργία θέρμανσης.
 - Σε κατάσταση **OFF** (σβήσιμο) εάν έχετε επιλέξει λειτουργία κλιματισμού.
- Στη φάση αυτή τα κουμπιά του χρονοθερμοστάτη δεν είναι κλειδωμένα και επιτρέπεται οποιαδήποτε επέμβαση στη διάταξη.

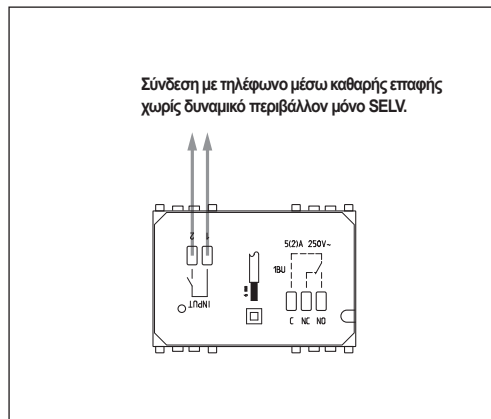

5.4 - Τοποθέτηση/Αντικατάσταση εφεδρικής μπαταρίας.

Η εφεδρική μπαταρία (τύπου CR2032) επιτρέπει την τροποποίηση των ρυθμίσεων και του προγραμματισμού ακόμη και όταν η συσκευή δεν βρίσκεται στη θέση της. Επίσης, σε περίπτωση διακοπής του ρεύματος, εξασφαλίζει τουλάχιστον επί 10 ημέρες την ενημέρωση της ώρας και της ημέρας και τη λειτουργία της οθόνης.

Όταν ο χρονοθερμοστάτης αποσυνδέεται από τη θέση του στην οθόνη εμφανίζεται το σύμβολο .

Στην κατάσταση αυτή δεν επιτρέπεται ο έλεγχος της εξόδου με ρελέ.

Η εφεδρική μπαταρία είναι αναγκαία για τη σωστή λειτουργία της συσκευής.

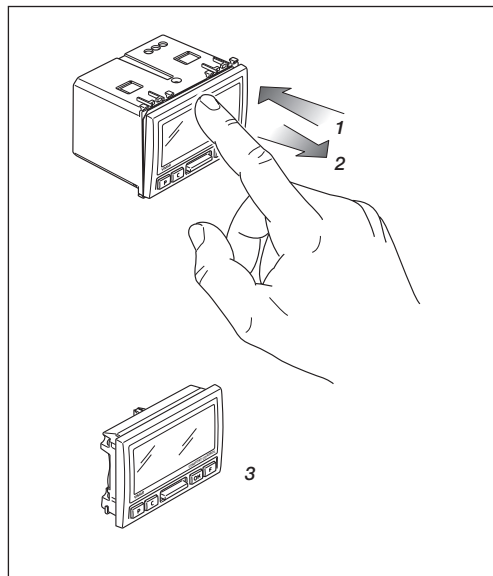

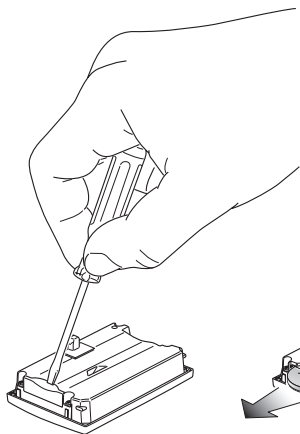

4

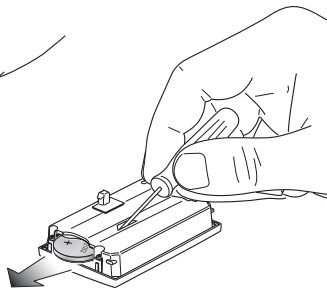

5

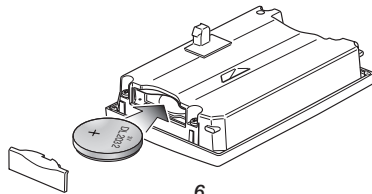

6

**ΠΡΟΣΟΧΗ.**

Οι μπαταρίες πρέπει να απορρίπτονται στους ειδικούς κάδους διαφοροποιημένης συλλογής.

5.5 - Τοποθέτηση/Αντικατάσταση μπαταριών τροφοδοσίας.

Το σύμβολο  (αποφορτισμένη μπαταρία) στην οθόνη υποδηλώνει το χαμηλό φορτίο των μπαταριών.

Προσοχή! Στη φάση αυτή η έξοδος βρίσκεται πάντοτε σε κατάσταση **OFF**.

Για την αποκατάσταση της σωστής λειτουργίας πρέπει να αντικαταστήσετε τις μπαταρίες.

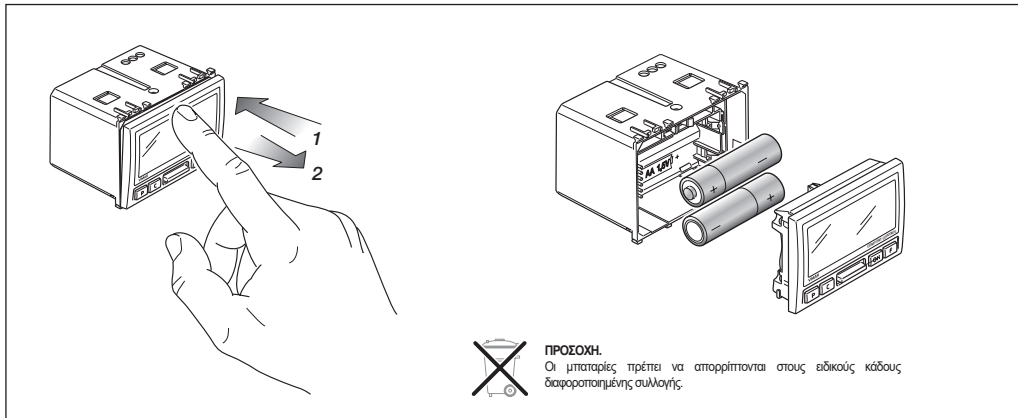

6. ΑΣΦΑΛΕΙΑ ΚΑΤΑ ΤΗΣ ΑΠΟΣΥΝΔΕΣΗΣ.

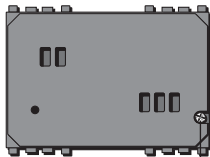

Βίδα για εξάρτημα προστασίας απο ηθελημένη
αφαίρεση στο πίσω μέρος του μηχανισμού

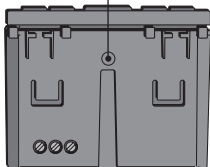

Βίδα για εξάρτημα προστασίας απο ηθελημένη
αφαίρεση του μηχανισμού

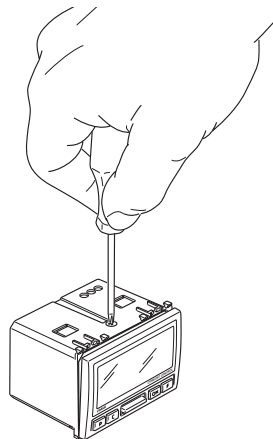

7. ΛΕΙΤΟΥΡΓΙΑ ΤΩΝ ΚΟΥΜΠΙΩΝ.

• ΚΟΥΜΠΙ Ρ.

Επιτρέπει την πρόσβαση στις διάφορες λειτουργίες προγραμματισμού.

Με διαδοχικές πιέσεις επιτρέπει την επιλογή:

- της ώρας και της ημέρας της εβδομάδας
- του αυτόματου προγράμματος
- των τιμών της θερμοκρασίας για τη χειροκίνητη λειτουργία, την αντιστατική λειτουργία, τα επίπεδα θερμοκρασίας T1, T2, T3 και την απόκλιση της θερμοκρασίας
- θέρμανσης ή κλιματισμού
- της κλίμακας θερμοκρασίας.

• ΚΟΥΜΠΙ C.

Επιτρέπει την ακύρωση μιας τροποποίησης ή την έξοδο από μια λειτουργία και την επιστροφή στην προηγούμενη.

• ΚΟΥΜΠΙ “▲” “▼” (κάθετη μπάρα).

Επιτρέπει την τροποποίηση ή/και την εμφάνιση των επιλεγμένων παραμέτρων (αύξηση/μείωση αριθμητικών τιμών και επιπέδων θερμοκρασίας, επιλογή ημερών της εβδομάδας κλπ.).

• ΚΟΥΜΠΙ OK.

Επιβεβαίωση των ρυθμίσεων.

• ΚΟΥΜΠΙ F.



Επιτρέπει την επιλογή του τρόπου λειτουργίας του χρονοθερμοστάτη.

Με διαδοχικές πιέσεις επιλέγει:

- σβήσιμο
- σβήσιμο με χρονοδιακόπτη
- αντιστατική λειτουργία
- χειροκίνητη λειτουργία
- χειροκίνητη λειτουργία με χρονοδιακόπτη
- αυτόματη λειτουργία.

8. ΛΕΙΤΟΥΡΓΙΑ.

Εκτελέστε τις ηλεκτρικές συνδέσεις, εγκαταστήστε τη συσκευή και στη συνέχεια τοποθετήστε τις μπαταρίες.

Εάν το ρελέ είναι ενεργοποιημένο, εμφανίζεται το σύμβολο  με χειμερινή λειτουργία ή το σύμβολο  με θερινή λειτουργία.

• ΣΒΗΣΙΜΟ.

Επιτρέπεται το σβήσιμο της εγκατάστασης.

Πιέστε το κουμπί **F** έως ότου εμφανιστεί η επιθυμητή λειτουργία (η ένδειξη **OFF** αναβοσβήνει), πιέστε το κουμπί που αναβοσβήνει και στη συνέχεια το κουμπί **OK**.

• ΣΒΗΣΙΜΟ ΜΕ ΧΡΟΝΟΔΙΑΚΟΠΤΗ.

Επιτρέπεται το σβήσιμο της εγκατάστασης για προκαθορισμένο χρονικό διάστημα.

Πιέστε το κουμπί **F** έως ότου εμφανιστεί η επιθυμητή λειτουργία (τα σύμβολα  και **OFF** αναβοσβήνουν), πιέστε το κουμπί που αναβοσβήνει, επιλέξτε την τιμή του χρόνου με το κουμπί “▲” “▼” (έως 99 ώρες) και στη συνέχεια πιέστε το κουμπί **OK**.

ΣΗΜ. Η πρόσβαση στη λειτουργία Σβήσιμο με χρονοδιακόπτη από την κατάσταση **OFF** ή σε οποιαδήποτε άλλη λειτουργία με χρονοδιακόπτη.

• ΑΝΤΙΠΑΓΩΓΙΚΗ ΛΕΙΤΟΥΡΓΙΑ.

Επιτρέπεται την επιλογή μιας ελάχιστης θερμοκρασίας ώστε να αποφεύγονται βλάβες στους αγωγούς ή για να μην πέφτει η θερμοκρασία κάτω από μια συγκεκριμένη τιμή ασφαλείας.

Πιέστε το κουμπί **F** έως ότου εμφανιστεί η επιθυμητή λειτουργία (το σύμβολο  αναβοσβήνει). Επιλέξτε με το κουμπί “▲” “▼” την τιμή της θερμοκρασίας (από 4 έως 15 °C) και στη συνέχεια πιέστε το κουμπί **OK**.



ΣΗΜ. Η πρόσβαση στην Αντιπαγωτική λειτουργία δεν επιτρέπεται από τη λειτουργία Κλιματισμού.

• ΧΕΙΡΟΚΙΝΗΤΗ ΛΕΙΤΟΥΡΓΙΑ.

Επιτρέπεται το χειροκίνητο προγραμματισμό του ανάμματος και του σβήσιματος της θέρμανσης και του κλιματισμού.

Πιέστε το κουμπί **F** έως ότου εμφανιστεί η επιθυμητή λειτουργία (το σύμβολο  αναβοσβήνει) και στη συνέχεια πιέστε το κουμπί **OK**.

• ΧΕΙΡΟΚΙΝΗΤΗ ΛΕΙΤΟΥΡΓΙΑ ΜΕ ΧΡΟΝΟΔΙΑΚΟΠΤΗ.

Επιπρέπει την επιλογή της χειροκίνητης λειτουργίας για προκαθορισμένο χρονικό διάστημα. Πιέστε το κουμπί **F** έως ότου εμφανιστεί η επιθυμητή λειτουργία (τα σύμβολα   και αναβοσβήνουν). Επιλέξτε την τιμή του χρόνου με το κουμπί “▲” “▼” (έως 99 ώρες) και στη συνέχεια πιέστε το κουμπί **OK**.

ΣΗΜ. Η πρόσβαση στη Χειροκίνητη λειτουργία με χρονοδιακόπτη από τη χειροκίνητη λειτουργία ή από οποιαδήποτε άλλη λειτουργία με χρονοδιακόπτη.

• ΑΥΤΟΜΑΤΗ ΛΕΙΤΟΥΡΓΙΑ.

Επιπρέπει την επιλογή της λειτουργίας βάσει του διαμορφωμένου αυτόματου προγράμματος.

Πιέστε το κουμπί **F** έως ότου εμφανιστεί η επιθυμητή λειτουργία (τα ιστογράμματα θερμοκρασίας αναβοσβήνουν) και στη συνέχεια πιέστε το κουμπί **OK**.

ΣΗΜ. Μπορείτε να μεταβάλετε προσωρινά τις τιμές της θερμοκρασίας με το κουμπί (για παράδειγμα όταν η επιθυμητή τιμή είναι μεγαλύτερη ή μικρότερη από την προγραμματισμένη). Η μεταβολή αυτή δεν τροποποιεί τις ρυθμίσεις του προγράμματος.

9. ΠΡΟΓΡΑΜΜΑΤΙΣΜΟΣ.

• ΡΥΘΜΙΣΗ ΩΡΑΣ ΚΑΙ ΗΜΕΡΑΣ.

Επιπρέπει την επιλογή της ημέρας και της τρέχουσας ώρας.

- Πιέστε το κουμπί **P** έως ότου εμφανιστεί η επιθυμητή λειτουργία (η ένδειξη της ημέρας αναβοσβήνει). Επιλέξτε με το κουμπί “▲” “▼” την ημέρα της εβδομάδας και στη συνέχεια πιέστε το κουμπί **OK**.
- Με το κουμπί “▲” “▼” επιλέξτε την ώρα (η ένδειξη της ώρας αναβοσβήνει) και στη συνέχεια πιέστε το κουμπί **OK**.
- Με το κουμπί “▲” “▼” επιλέξτε τα λεπτά (η ένδειξη των λεπτών αναβοσβήνει) και στη συνέχεια πιέστε το κουμπί **OK**.

• ΑΥΤΟΜΑΤΟ ΠΡΟΓΡΑΜΜΑ.

Επιπρέπει την τροποποίηση του αυτόματου προγράμματος για κάθε ημέρα της εβδομάδας.

Ο προγραμματισμός αρχίζει από την ώρα 0 και ολοκληρώνεται με την επιλογή του επιπέδου θερμοκρασίας της ώρας 23.

- Πιέστε το κουμπί **P** έως ότου εμφανιστεί η επιθυμητή λειτουργία (η ένδειξη της ημέρας αναβοσβήνει, ενώ η ένδειξη PROG και τα ιστογράμματα θερμοκρασίας παραμένουν σταθερά αναμμένα). Επιλέξτε με το κουμπί “▲” “▼” την ημέρα της εβδομάδας και στη συνέχεια πιέστε το κουμπί **OK**.
- Με το κουμπί “▲” “▼” επιλέξτε το αντίστοιχο επίπεδο θερμοκρασίας για την επιλεγμένη ώρα (το ισόγραμμα αναβοσβήνει) και στη συνέχεια πιέστε το κουμπί **OK**.

- Επαναλάβετε τη διαδικασία για όλες τις ώρες από 0 έως 23. Η αλλαγή της ώρας επιτυγχάνεται με τα κουμπιά **C** και **OK** (για μετάβαση στην επόμενη ώρα πιάστε **OK**, για επιστροφή στην προηγούμενη πιάστε **C**).
 - Μετά τον προγραμματισμό της ώρας 23 στην οθόνη αναβοσβήνει η ένδειξη **COPY**. Πιέζοντας **OK** το πρόγραμμα ανηγράφεται στην επόμενη ημέρα ενώ πιέζοντας **C** ο προγραμματισμός συνεχίζεται ανεξάρτητα για κάθε ώρα.
- Πιάστε το κουμπί **F** έως ότου εμφανιστεί η ένδειξη 07:45 πάνω αριστερά στην οθόνη.
 - Πιάστε το κουμπί **OK** για επιβεβαίωση του προγραμματισμού.

ΣΗΜ. Μπορείτε επίσης να προγραμματίσετε την ώρα ενεργοποίησης των επιπέδων θερμοκρασίας κατά διαστήματα των 15 λεπτών.

Αφού επιλέξετε την ώρα, για να προγραμματίσετε το αντίστοιχο επίπεδο θερμοκρασίας πιάστε διαδοχικά το κουμπί **F** (το διάστημα 15, 30 και 45 λεπτών εμφανίζεται επάνω αριστερά στην οθόνη δίπλα από την επιλεγμένη ώρα).

Παράδειγμα: Εάν θέλετε να προγραμματίσετε το χρονοθερμοστάτη για μετάβαση στο επίπεδο θερμοκρασίας T3 την Πέμπτη στις 7.45:

- Πιάστε το κουμπί **P** έως ότου εμφανιστεί το αυτόματο πρόγραμμα.
- Με το κουμπί “▲” “▼” επιλέξτε Πέμπτη (η ένδειξη **G10** αναβοσβήνει).
- Πιάστε το κουμπί **OK** για να επιλέξετε την ώρα 7 (το ιστόγραμμα αναβοσβήνει).
- Με το κουμπί “▲” “▼” επιλέξτε το επίπεδο θερμοκρασίας T3

• **ΤΙΜΕΣ ΘΕΡΜΟΚΡΑΣΙΑΣ.**

Επιτρέπει τον προγραμματισμό όλων των τιμών θερμοκρασίας που χρησιμοποιούνται για τη χειροκίνητη λειτουργία, την αντιπαγωγική λειτουργία, το αυτόματο πρόγραμμα (επίπεδα θερμοκρασίας T1, T2, T3) και την απόκλιση θερμοκρασίας.

- **Χειροκίνητη λειτουργία**

Πιέστε το κουμπί **P** έως ότου εμφανιστεί η επιθυμητή λειτουργία (η τιμή της θερμοκρασίας αναβοσβήνει). Επιλέξτε με το κουμπί “▲” “▼” την επιθυμητή τιμή θερμοκρασίας και στη συνέχεια πιέστε το κουμπί **OK** για επιβεβαίωση και μετάβαση στην αντιπαγωγική λειτουργία.

- **Αντιπαγωγική λειτουργία.**

Επιλέξτε με το κουμπί “▲” “▼” (η ένδειξη **TEMP** παραμένει σταθερά αναμμένη ενώ η τιμή της θερμοκρασίας αναβοσβήνει) προγραμματίστε τη θερμοκρασία αντιπαγωγικής λειτουργίας (από 4 έως 15 °C) και στη συνέχεια πιέστε το κουμπί **OK** για επιβεβαίωση και μετάβαση στον προγραμματισμό του επιπέδου θερμοκρασίας T1.

- **Επίπεδο T1.**

Επιλέξτε με το κουμπί “▲” “▼” (οι ενδείξεις **TEMP** και **T1** παραμένουν σταθερά αναμμένες ενώ η τιμή της θερμοκρασίας αναβοσβήνει) προγραμματίστε την επιθυμητή τιμή του επιπέδου T1 και στη συνέχεια πιέστε το κουμπί **OK** για επιβεβαίωση και μετάβαση στον προγραμματισμό του επιπέδου θερμοκρασίας T2.

- **Επίπεδο T2.**

πιλέξτε με το κουμπί “▲” “▼” (οι ενδείξεις **TEMP** και **T2** παραμένουν σταθερά αναμμένες ενώ η τιμή της θερμοκρασίας αναβοσβήνει) προγραμματίστε την επιθυμητή τιμή του επιπέδου T2 και στη συνέχεια πιέστε το κουμπί **OK** για επιβεβαίωση και μετάβαση στον προγραμματισμό του επιπέδου θερμοκρασίας T3.

- **Επίπεδο T3.**



Επιλέξτε με το κουμπί “▲” “▼” (οι ενδείξεις **TEMP** και **T3** παραμένουν σταθερά αναμμένες ενώ η τιμή της θερμοκρασίας αναβοσβήνει) προγραμματίστε την επιθυμητή τιμή του επιπέδου T3 και στη συνέχεια πιέστε το κουμπί **OK** για επιβεβαίωση και μετάβαση στον προγραμματισμό της απόκλισης θερμοκρασίας.

- **Απόκλιση θερμοκρασίας.**

Επιλέξτε με το κουμπί “▲” “▼” (οι ενδείξεις **TEMP** και **DIFF** παραμένουν σταθερά αναμμένες ενώ η τιμή της θερμοκρασίας αναβοσβήνει) προγραμματίστε την επιθυμητή τιμή απόκλισης της θερμοκρασίας (από 0,1 σε 1 °C) και στη συνέχεια πιέστε το κουμπί **OK** για έξοδο από το μενού.

- **ΑΥΤΟΜΑΤΟ ΠΡΟΓΡΑΜΜΑ.**

Επιτρέπει την επιλογή της λειτουργίας του χρονοθερμοστάτη για θέρμανση ή κλιματισμό.

Πιέστε το κουμπί **P** έως ότου εμφανιστεί η επιθυμητή λειτουργία (το σύμβολο  ή  αναβοσβήνει). Επιλέξτε με το κουμπί “▲” “▼” την επιθυμητή λειτουργία και στη συνέχεια πιέστε το κουμπί **OK** για επιβεβαίωση.

- **ΑΥΤΟΜΑΤΟ ΠΡΟΓΡΑΜΜΑ.**

Επιτρέπει την επιλογή της μονάδας μέτρησης της θερμοκρασίας μεταξύ βαθμών Κελσίου (°C) και Φάρεναϊτ (°F).

Πιέστε το κουμπί **P** έως ότου εμφανιστεί η επιθυμητή λειτουργία (το σύμβολο °C ή °F αναβοσβήνει). Επιλέξτε με το κουμπί “▲” “▼” την επιθυμητή κλίμακα και στη συνέχεια πιέστε το κουμπί **OK** για επιβεβαίωση.

10. ΚΥΡΙΑ ΧΑΡΑΚΤΗΡΙΣΤΙΚΑ.

- Τροφοδοσία: 3 V d.c. με 2 μπαταρίες AA LR6 1,5 V (παρέχονται).
- Διάρκεια μπαταρίας: πάνω από ένα έτος.
- Έξοδος: ρελέ με καθαρή επαφή μεταγωγής 5(2) A 250 V~.
- Τύπος ρύθμισης: ON/OFF.
- Ανανέωση εμφανιζόμενης θερμοκρασίας: ανά 20 s.
- Εμφάνιση θερμοκρασίας περιβάλλοντος: 0 °C +40 °C.
- Βήμα ένδειξης: 0,1 °C.
- Βήμα ρύθμισης: 0,1 °C
- Ακρίβεια ένδειξης:
 - $\leq \pm 0,5$ °C από +15 °C έως +30 °C
 - $\leq \pm 0,8$ °C στις οριακές τιμές.
- Απόκλιση θερμοκρασίας: ρυθμιζόμενη από 0,1 °C έως 1 °C.
- Εύρος ρύθμισης:
 - +4 °C - +15 °C με αντισταθμιστική λειτουργία.
 - +5 °C - +35 °C με θέρμανση ή κλιματισμό.
- Σφάλμα ρολογιού: $\leq \pm 1$ s ημερησίως.
- Βασικές λειτουργίες:
 - ωριαίος προγραμματισμός της θερμοκρασίας.
 - 3 προγραμματιζόμενα επίπεδα θερμοκρασίας για θέρμανση + επίπεδα θερμοκρασίας για κλιματισμό + 1 επίπεδο αντισταθμιστικής λειτουργίας.
 - εβδομαδιαίος προγραμματισμός.
 - 1 προγραμματιζόμενο αυτόματο πρόγραμμα από το χρήστη (για θέρμανση και κλιματισμό).

- δυνατότητα χειροκίνητης μεταβολής της θερμοκρασίας του προγράμματος.
- ρύθμιση για θέρμανση και κλιματισμό.
- αντισταθμιστική λειτουργία.
- δυνατότητα σβησίματος με χρονοδιακόπτη.
- δυνατότητα ενεργοποίησης μέσω τηλεφώνου.
- δυνατότητα εμφάνισης σε βαθμούς Κελσίου ή Φάρεναϊτ.
- Βαθμός προστασίας:
 - IP40 με βίδα τοποθετηθεί κατά της απομάκρυνσης.
 - IP20 με βίδα κατά της απομάκρυνσης δεν περιλαμβάνεται.
- Συσκευές κλάσης II:  με κυκλώματα SELV.
- Αριθμός χειροκίνητων κύκλων: 3.000.
- Αριθμός αυτόματων κύκλων: 100.000.
- Τύπος ανοίγματος επαφών: μικροαποσύνδεση.
- Τύπος επέμβασης: 1 BU.
- Δείκτης tracking: PTP175.
- Βαθμός μόλυνσης: 2 (κανονική).
- Ονομαστική κρουστική τάση: 4.000 V.
- Θερμοκρασία περιβάλλοντος κατά τη μεταφορά: -25 °C +60 °C.
- Θερμοκρασία λειτουργίας: T40 (0 °C +40 °C).
- ErP Ταξινόμηση (Κανονισμό EE 811/2013): τάξη I, μερίδιο 1%
- Κατηγορία λογισμικού: A.

11. ΚΑΝΟΝΕΣ ΕΓΚΑΤΑΣΤΑΣΗΣ.

Η εγκατάσταση πρέπει να πραγματοποιείται από εξειδικευμένο προσωπικό σύμφωνα με τους κανονισμούς που διέπουν την εγκατάσταση του ηλεκτρολογικού εξοπλισμού και ισχύουν στη χώρα όπου εγκαθίστανται τα προϊόντα.

12. ΚΑΝΟΝΙΣΜΟΙ ΑΝΑΦΟΡΑΣ.

Οδηγία ΧΤ.

Οδηγία EMC.

Πρότυπα EN 60730-1, EN 60730-2-7, EN 60730-2-9.



ΑΗΘΕ - Ενημέρωση των χρηστών

Το σύμβολο διαγραμμένου κάδου απορριμμάτων, όπου υπάρχει επάνω στη συσκευή ή στη συσκευασία της, υποδεικνύει ότι το προϊόν στο τέλος της διάρκειας ζωής του πρέπει να συλλέγεται χωριστά από τα υπόλοιπα απορρίμματα. Στο τέλος της χρήσης, ο χρήστης πρέπει να αναλάβει να παραδώσει το προϊόν σε ένα κατάλληλο κέντρο διαφοροποιημένης συλλογής ή να το παραδώσει στον αντιπρόσωπο κατά την αγορά ενός νέου προϊόντος. Σε καταστήματα πώλησης με επιφάνεια πωλήσεων τουλάχιστον 400 m² μπορεί να παραδοθεί δωρεάν, χωρίς καμία υποχρέωση για αγορά άλλων προϊόντων, τα προϊόντα για διάθεση, με διαστάσεις μικρότερες από 25 cm. Η επαρκής διαφοροποιημένη συλλογή, προκειμένου να ξεκινήσει η επόμενη διαδικασία ανακύκλωσης, επεξεργασίας και περιβαλλοντικά συμβατής διάθεσης της συσκευής, συμβάλλει στην αποφυγή αρνητικών επιπτώσεων για το περιβάλλον και την υγεία και προωθεί την επαναχρησιμοποίηση ή/και ανακύκλωση των υλικών από τα οποία αποτελείται η συσκευή.

CE

49400392B0 03 1810



VIMAR

Viale Vicenza, 14
36063 Marostica VI - Italy
www.vimar.com