

**GUIDA RAPIDA INSTALLATORE/UTENTE**

**Cronotermostato elettronico per controllo ON/OFF locale o da remoto (via SMS o tramite app dedicata) della temperatura ambiente (riscaldamento e condizionamento) con comunicatore telefonico GSM incorporato, programmazione giornaliera/settimanale, dispositivo di controllo della temperatura di classe I (contributo 1%), uscita a relè in scambio 5(2) A 230 V~, una uscita supplementare ed un ingresso digitale, controllo remoto via SMS, alimentazione 120-230 V~, installazione a parete.**

**CARATTERISTICHE.**

- Alimentazione: 120 - 230 V~, 50-60 Hz
- 2 Batterie AAA NIMH 1,2 V ricaricabili per alimentazione in caso di black out; il cronotermostato 01913, in assenza della tensione di rete e partendo da una condizione di batterie cariche, rimane pienamente funzionante (ossia con modulo GSM attivo) per circa due ore
- Uscita a relè con contatto pulito in scambio: 5(2) A 250 V~
- 1 ingresso digitale 120 - 230 V~ (segnalazione di allarmi quali, ad esempio, il blocco della caldaia)
- 1 uscita 100 mA 120 - 230 V~ per il comando di un relè ausiliario
- Comunicatore GSM integrato e antenna interna che, attraverso SMS, consente di:
  - Gestire il funzionamento del cronotermostato;
  - Configurare il cronotermostato;
  - Interrogare il cronotermostato per conoscerne lo stato;
  - Attivare e disattivare l'uscita a relè supplementare ed interrogarne lo stato;
  - Interrogare lo stato dell'ingresso digitale;
  - Redirezionare i messaggi SMS non di sistema.
- Notifica allarmi via SMS associabili all'ingresso digitale; invio fino a 8 numeri telefonici diversi
- Impostazione oraria della temperatura
- 1 programma per riscaldamento e 1 per condizionamento
- 4 livelli di temperatura programmabili per riscaldamento e 4 per condizionamento (T1, T2, T3 e Tantigelo)
- Installazione:
  - a parete mediante tasselli;
  - su scatole da incasso V71303;
  - su scatole da incasso interasse 60 mm.
- Modalità di funzionamento:
  - Manuale;
  - Manuale a tempo;
  - Automatico;
  - Spento;
  - Spento a tempo.
- Aggiornamento della temperatura visualizzata: ogni 20 s
- Visualizzazione temperatura ambiente: 0 °C +40 °C
- Differenziale termico: regolabile da 0,1 °C a 1 °C
- Campo di regolazione:
  - +4 °C - +15 °C in antigelo
  - +5 °C - +35 °C in riscaldamento o condizionamento
- Range di frequenza: 900 MHz e 1800 MHz
- Potenza RF trasmessa: < 2 W (33 dBm)
- Apparecchio di classe II:
- Temperatura di funzionamento: T40 (0 °C +40 °C)
- Classificazione ErP (Reg. UE 811/2013): classe I, contributo 1%
- **PROGRAMMABILE ATTRAVERSO SMARTPHONE O TABLET SCARICANDO L'APPOSITA APP DAL SITO gestione-energia.vimar.it/it**

**PRINCIPALI IMPOSTAZIONI.**

**Ora e data**

- Premere il tasto ; il display visualizzerà solamente la freccia ▲ posta in alto ad indicare il giorno e l'ora da impostare.
- Con il tasto spostare la freccia in corrispondenza del giorno corrente.
- Premere il tasto per confermare e passare quindi all'impostazione dell'orario; le due cifre che indicano l'ora iniziano a lampeggiare.
- Con il tasto impostare l'ora corrente.
- Premere il tasto per confermare e passare all'impostazione dei minuti; le due cifre che indicano i minuti iniziano a lampeggiare.
- Con il tasto impostare i minuti correnti.
- Premere il tasto per confermare e uscire; a questo punto data e ora sono impostati.

**Impostazione del cronotermostato in funzionamento manuale**

- Premere ripetutamente il tasto fino a quando il display visualizza il simbolo **MAN** a fianco del valore lampeggiante della temperatura.
- Attraverso il tasto selezionare il valore di temperatura desiderato quindi premere il tasto per confermare o il tasto per annullare l'operazione.
- Dopo aver selezionato la modalità **"Manuale"** è possibile modificare il valore di temperatura impostato mediante il tasto ; tale modifica verrà automaticamente confermata dopo circa 5 secondi.

**Nota:** Da qualsiasi modalità di funzionamento è possibile passare in funzionamento manuale premendo il tasto .

**Impostazione del cronotermostato in funzionamento manuale a tempo**

- Premere ripetutamente il tasto fino a quando il display visualizza il simbolo **MAN** a fianco del valore lampeggiante della temperatura.
- Premere il tasto ; il display visualizzerà due cifre lampeggianti che indicano il numero di ore (h) da impostare.
- Attraverso il tasto selezionare il numero di ore desiderato (da 1 a 99) quindi premere il tasto per confermare.
- Attraverso il tasto selezionare il valore di temperatura desiderato quindi premere il tasto per confermare o il tasto per annullare l'operazione.
- Dopo aver selezionato la modalità **"Manuale a tempo"** è possibile modificare il valore di temperatura impostato mediante il tasto ; tale modifica verrà automaticamente confermata dopo circa 5 secondi.
- Dopo aver impostato il cronotermostato in **"Manuale a tempo"**, è possibile modificarne la durata mediante il tasto e premendo poi per confermare.

**Impostazione del cronotermostato in funzionamento automatico**

- Premere ripetutamente il tasto fino a quando il display visualizza il simbolo **Auto** sopra i segmenti grafici lampeggianti che indicano l'andamento giornaliero del programma.
- Premere il tasto per confermare.

In questo caso è possibile passare temporaneamente in funzionamento manuale, ad esempio nel caso in cui la temperatura desiderata sia diversa da quella programmata, impostando il valore desiderato con il tasto e attendendo circa 5 secondi affinché l'operazione sia confermata. La nuova impostazione resterà attiva fino al successivo cambio di livello di temperatura programmato, dopo di che sarà ripristinato il programma memorizzato.

**Spegnimento del cronotermostato**

- Premere ripetutamente il tasto fino a quando il display visualizza il testo OFF e, a fianco del valore di temperatura, il simbolo **OFF** lampeggiante
- Premere il tasto per confermare.

Per riaccendere il cronotermostato in una delle modalità di funzionamento disponibili, premere ripetutamente il tasto fino a visualizzare quella desiderata; premere infine il tasto per confermare.

**Spegnimento temporizzato del cronotermostato**

- Premere ripetutamente il tasto fino a quando il display visualizza il testo OFF e, a fianco del valore di temperatura, il simbolo **OFF** lampeggiante.
- Premere il tasto ; il display visualizzerà due cifre lampeggianti che indicano il numero di ore (h) da impostare.
- Attraverso il tasto selezionare il numero di ore desiderato (da 1 a 99) quindi premere il tasto per confermare.

**Impostazione del cronotermostato in funzionamento di Antigelo**

- Premere ripetutamente il tasto fino a quando il display visualizza il testo **Anti** e, a fianco del valore di temperatura antigelo impostata, il simbolo \* lampeggiante
- Premere il tasto per confermare.

**Selezione estate/inverno**

- Questa funzione viene utilizzata nel caso in cui si debba gestire, oltre all'impianto di riscaldamento, anche l'impianto di condizionamento attraverso il cronotermostato.
- Premere e mantenere premuto il tasto ; il display visualizzerà il testo **SEt** assieme al simbolo (inverno) oppure assieme al simbolo (estate).
  - Utilizzando il tasto selezionare il simbolo per la stagione invernale o il simbolo per quella estiva e premere il tasto per confermare.

**Impostazione della password**

Per abilitare la protezione del cronotermostato attraverso la password è necessario impostare un valore diverso da 000; viceversa, per disabilitare la protezione, è necessario assegnare al PIN il valore 000. La procedura di impostazione della password prevede una prima fase in cui è richiesto l'inserimento del PIN corrente ed una fase successiva nella quale viene richiesto l'inserimento del nuovo PIN.

## 01913

Nel caso in cui vi sia la necessità di accedere ai menù di configurazione previo inserimento della password consultare il par. 14.8 a pag 73 del manuale installatore.

### AVVERTENZE IMPORTANTI.

Il dispositivo consente l'utilizzo di SIM card 4G.

Per garantire un ottimale funzionamento ed utilizzo del cronotermostato GSM 01913, prestare attenzione ai punti che seguono:

- Relativamente alla tipologia della SIM card, si consiglia di effettuare un contratto con il vostro gestore telefonico di fiducia.

Nel caso in cui si scelga una SIM ricaricabile, verificare periodicamente il credito residuo e la relativa scadenza.

- Prima di inserire la SIM card nel cronotermostato, disabilitare la richiesta del codice PIN.

Per effettuare questa operazione, inserire la SIM in un telefono cellulare e seguire le indicazioni relative alla disabilitazione del PIN all'accensione del telefono, riportate nel manuale istruzioni del cellulare che si sta utilizzando.

- Installare il cronotermostato in una zona nella quale vi sia un sufficiente livello di segnale GSM. Per verificare la presenza di una sufficiente copertura di rete GSM, si veda pag. 26 del presente manuale.

• L'accensione dell'icona  sul display del dispositivo, identifica una potenziale anomalia relativa all'impossibilità dello stesso ad inviare SMS di allarme o risposta a interrogazioni. Le possibili cause legate a tale impossibilità possono dipendere, in ordine di importanza:

- Assenza copertura di rete GSM o rete momentaneamente sovraccarica/non disponibile.
- Credito insufficiente per effettuare l'invio dell'SMS (per SIM ricaricabili).

La condizione di errore si ripristina (spegnimento dell'icona ) al primo successivo invio SMS andato a buon fine.

### PER L'INSTALLATORE.

Per ulteriori approfondimenti e per i dettagli relativi a tutti gli altri menù del cronotermostato 01913 si veda il manuale installatore scaricabile dal sito [www.vimar.com](http://www.vimar.com).

### REGOLE DI INSTALLAZIONE.

L'installazione deve essere effettuata da personale qualificato con l'osservanza delle disposizioni regolanti l'installazione del materiale elettrico in vigore nel paese dove i prodotti sono installati.

### CONFORMITA' NORMATIVA.

Direttiva RED.

Norme EN 60730-2-7, EN 60730-2-9, EN 301 489-52, EN 301 511, EN 62311.

Vimar SpA dichiara che l'apparecchiatura radio è conforme alla direttiva 2014/53/UE. Il testo completo della dichiarazione di conformità UE è disponibile nella scheda di prodotto al seguente indirizzo Internet: [www.vimar.com](http://www.vimar.com).

Regolamento REACh (UE) n. 1907/2006 – art.33. Il prodotto potrebbe contenere tracce di piombo.



#### RAEE - Informazione agli utilizzatori

Il simbolo del cassonetto barrato riportato sull'apparecchiatura o sulla sua confezione indica che il prodotto alla fine della propria vita utile deve essere raccolto separatamente dagli altri rifiuti. L'utente dovrà, pertanto, conferire l'apparecchiatura giunta a fine vita agli idonei centri comunali di raccolta differenziata dei rifiuti elettrotecnici ed elettronici. In alternativa alla gestione autonoma, è possibile consegnare gratuitamente l'apparecchiatura che si desidera smaltire al distributore, al momento dell'acquisto di una nuova apparecchiatura di tipo equivalente. Presso i distributori di prodotti elettronici con superficie di vendita di almeno 400 m<sup>2</sup> è inoltre possibile consegnare gratuitamente, senza obbligo di acquisto, i prodotti elettronici da smaltire con dimensioni inferiori a 25 cm. L'adeguata raccolta differenziata per l'avvio successivo dell'apparecchiatura dismessa al riciclaggio, al trattamento e allo smaltimento ambientalmente compatibile contribuisce ad evitare possibili effetti negativi sull'ambiente e sulla salute e favorisce il reimpiego e/o riciclo dei materiali di cui è composta l'apparecchiatura.

### INSTALLER/USER QUICK GUIDE.

Electronic timer-thermostat for local or remote ON/OFF control (via SMS or dedicated app) of the ambient temperature (heating and air-conditioning) with built-in GSM phone communicator, daily/weekly programming, class I temperature control device (contribution 1%), change-over relay output 5(2) A 230 V~, an additional output and a digital input, remote control via SMS, 120-230 V~ power supply, wall mounting.









### MAIN CHARACTERISTICS.

- Power supply: 120 - 230 V~, 50-60 Hz
- 2 AAA NiMH 1,2 V rechargeable batteries for the power supply in case of black out; the chronothermostat 01913, with no mains power and starting from the condition of batteries charged, remains completely functional (that is with the GSM module active) for approximately two hours.
- Relay output with clean change-over contact: 5(2) A 250 V ~
- 1 digital input 120 - 230 V~ (signalling alarms such as, for example, boiler shutdown);
- 1 output 100 mA 120 - 230 V~ to control an auxiliary relay;
- Integrated GSM communicator with internal antenna that, via SMS messages, enables:
  - Managing chronothermostat operation;
  - Configuring the chronothermostat;
  - Querying the chronothermostat to know its status;







- Switching the supplementary relay output on and off and querying its status;
- Querying the state of the digital input;
- Redirecting non-system SMS messages.
- Warning of alarms via SMS that can be associated with the digital input; sending up to 8 different phone numbers
- Installation:
  - surface-mounting with plugs;
  - on flush-mounting boxes V71303;
  - on flush-mounting boxes with distance between centres 60 mm.
- Time temperature setting
- 1 program for heating and 1 for air-conditioning
- 4 programmable temperature levels for heating and 4 for air-conditioning (T1, T2, T3 and Tantifreeze)
- Operating mode: Manual; Timed manual; Automatic; Off; Timed switch-off.
- Displayed temperature update: every 20 s
- Room temperature display: 0°C +40°C
- Temperature differential: adjustable from 0.1°C to 1°C
- Adjustment range:
  - +4°C - +15°C on antifreeze
  - +5°C - +35°C on heating or air-conditioning
- Frequency range: 900 MHz and 1800 MHz
- RF transmission power: < 2 W (33 dBm)
- Appliances of class II: 
- Operating temperature: T40 (0°C +40°C)
- ErP classification (Reg. EU 811/2013): class I, contribution 1%
- **PROGRAMMABLE VIA SMARTPHONE OR TABLET AFTER DOWNLOADING THE SPECIAL APP FROM THE SITE [energy-management.vimar.it/en](http://energy-management.vimar.it/en)**

### MAIN SETTINGS.











#### Setting date and time

- Press button ; the display will only show the arrow  at the top to indicate the day and time to set.
- Use button  to move the arrow onto the current day.
- Press button  to confirm and then move on to setting the time; the two digits indicating the hour start blinking.
- Use button  to set the current hour.
- Press button  to confirm and move on to setting the minutes; the two digits indicating the minutes start blinking.
- Use button  to set the current minutes.
- Press button  to confirm and exit; now the date and time have been set.

#### Setting the chronothermostat on manual operation

- Repeatedly press button  until the display shows the symbol **MAN** alongside the blinking value of the temperature.
- Use button  to select the desired temperature value then press button  to confirm or button  to cancel the operation.
- After selecting "Manual" mode it is possible to change the set temperature value with button ; this change will be confirmed automatically after approximately 5 seconds.
- Note:** From any operating mode it is possible to move onto manual operation by pressing button .

#### Setting the chronothermostat on timed manual operation

- Repeatedly press button  until the display shows the symbol **MAN** alongside the blinking value of the temperature.
- Press button ; the display will show two blinking digits indicating the number of hours (h) to set.
- Use button  to select the desired number of hours (from 1 to 99) then press button  to confirm.
- Use button  to select the desired temperature value then press button  to confirm or button  to cancel the operation.
- After selecting "Timed Manual" mode it is possible to change the set temperature value with button ; this change will be confirmed automatically after approximately 5 seconds.
- After setting the chronothermostat in "Timed Manual" mode, it is possible to change the duration with button  and then press  to confirm.

01913

### Setting the chronothermostat on automatic operation

- Repeatedly press button until the display shows the **Auto** symbol above the blinking graphic segments that indicate the daily program schedule.
- Press button to confirm.

In this case it is possible to temporarily go into manual operation, for example if the desired temperature is different to the programmed temperature, setting the desired value with button and waiting approx. 5 seconds for the operation to be confirmed.

The new setting will stay active until the next change in the programmed temperature level, after which the stored program will be restored.

### Switching off the chronothermostat

- Repeatedly press button until the display shows OFF and, alongside the temperature value, the **OFF** symbol blinking
- Press button to confirm.

To switch the chronothermostat back on in one of the available operating modes, repeatedly press button until the desired one is displayed; finally press button to confirm.

### Timed switching off the chronothermostat

- Repeatedly press button the OFF button and, alongside the temperature value, the **OFF** symbol blinking
- Press button ; the display will show two blinking digits indicating the number of hours (h) to set.
- Use button to select the desired number of hours (from 1 to 99) then press button to confirm.

### Setting the chronothermostat on antifreeze operation

- Repeatedly press button until the display shows **Anti** and, alongside the set antifreeze temperature value, the \* symbol blinking
- Press button to confirm.

### Summer/winter selection

This function is used if it is necessary to control not only the heating system, but also the air-conditioning system with the chronothermostat.

- Press and hold down button ; the display will show **SEt** together with the (winter) symbol or together with the (summer) symbol.
- Using button select symbol for the winter season or symbol for the summer season and press button to confirm.

### Setting the password

To enable protection of the chronothermostat with the password it is necessary to set a value other than 000; vice versa, to disable the protection, it is necessary to assign the PIN with the value 000.

The procedure for setting the password includes an initial phase in which it is required to enter the current PIN and a successive phase in which it is requested to enter the new PIN.

If it is necessary to access the configuration menu after entering the password (take care to note it down in the space set aside at the beginning of this manual), see page 73.

### IMPORTANT WARNINGS

The device allows you to use 4G SIM CARD.

To ensure optimal operation and use of the GSM chronothermostat 01913, pay attention to the following points:

- As regards the type of SIM card, you should make a contract with your preferred telephone carrier. If you choose a pay-as-you-go SIM, periodically check the remaining credit and the expiry date.
- Before inserting the SIM card in the chronothermostat, disable the request for the PIN code. To carry out this operation, insert the SIM in a cell phone and follow the instructions for disabling the PIN on switching on the phone, given in the instructions manual of the mobile phone being used.
- Install the chronothermostat in a zone where there is a sufficient level of GSM signal. To check whether there is sufficient GSM network coverage, please see page 26 of the installer manual.

### FOR THE INSTALLER.

For further information and for details on all the other timer-thermostat 01913 menus please refer to the installer manual that can be downloaded from the website [www.vimar.com](http://www.vimar.com).

### INSTALLATION RULES.

Installation should be carried out by qualified personnel in compliance with the current regulations regarding the installation of electrical equipment in the country where the products are installed.

### REGULATORY COMPLIANCE.

RED Directive.

Standards EN 60730-2-7, EN 60730-2-9, EN 301 489-52, EN 301 511, EN 62311.

Vimar SpA declares that the radio equipment complies with Directive 2014/53/EU. The full text of the EU declaration of conformity is on the product sheet available at the following Internet address: [www.vimar.com](http://www.vimar.com).

REACH (EU) Regulation no. 1907/2006 – Art.33. The product may contain traces of lead.



#### WEEE - Information for users

If the crossed-out bin symbol appears on the equipment or packaging, this means the product must not be included with other general waste at the end of its working life. The user must take the worn product to a sorted waste center, or return it to the retailer when purchasing a new one. Products for disposal can be consigned free of charge (without any new purchase obligation) to retailers with a sales area of at least 400 m<sup>2</sup>, if they measure less than 25 cm. An efficient sorted waste collection for the environmentally friendly disposal of the used device, or its subsequent recycling, helps avoid the potential negative effects on the environment and people's health, and encourages the re-use and/or recycling of the construction materials.

### KURZANLEITUNG FÜR DEN INSTALLATIONSTECHNIKER/BENUTZER.

Elektronischer Uhrenthermostat für lokale oder ferngesteuerte (per SMS oder über dedizierte App) ON/OFF-Raumtemperaturregelung (Heizung und Klimaanlage) mit integrierter GSM-Kommunikator, Tages/Wochenprogrammierung, Temperaturregler der Klasse I (Beitrag 1%), Wechselrelaisausgang 5(2) A 230 V~, ein zusätzlicher Ausgang und ein Digitaleingang, SMS-Fernsteuerung, Stromversorgung 120-230 V~, Wandinstallation.

### HAUPT-EIGENSCHAFTEN.

- Versorgung: 120 - 230 V~, 50-60 Hz
- 2 wiederaufladbare Akkus AAA NIMH 1,2 V für die Versorgung bei Stromausfall; bei Ausfall der Netzspannung und vollen Akkus bleibt der Uhrenthermostat 01913 für etwa zwei Stunden voll funktionstüchtig (d.h. mit aktivem GSM-Modul).
- Wechselrelaisausgang mit potentialfreiem Kontakt: 5(2) A 250 V ~
- 1 Digitaleingang 120 - 230 V~ (Alarmmeldung wie zum Beispiel Störabschaltung des Kessels);
- 1 Ausgang 100 mA 120 - 230 V~ für die Steuerung eines Hilfsrelais;
- Eingebauter GSM-Fernschalter und interne Antenne, die per SMS folgende Funktionen ermöglicht:
  - Verwaltung des Betriebs des Uhrenthermostats;
  - Konfiguration des Uhrenthermostats;
  - Statusabfrage des Uhrenthermostats;
  - Aktivierung und Deaktivierung des zusätzlichen Relaisausgangs und Abfrage dessen Status;
  - Statusabfrage des Digitaleingangs;
  - Weiterleitung der SMS-Nachrichten ohne Steuerfunktion.
- Alarmmeldung per SMS-Nachrichten, die dem digitalen Eingang zugeordnet werden können; Sendung an bis zu 8 verschiedene Telefonnummern
- Installation:
  - an der Wand mit Dübeln;
  - in Unterputzgehäusen V71303;
  - in Unterputzgehäusen mit Abstand 60 mm.
- Stündliche Temperatureinstellung
- 1 Programm für Heiz- und 1 Programm für Kühlbetrieb
- 4 programmierbare Temperaturstufen für Heizung und 4 für Kühlung (T1, T2, T3 und TFrostschutz)
- Betriebsarten:
  - Handbetrieb;
  - Vorübergehender Handbetrieb;
  - Automatikbetrieb;
  - Aus;
  - Vorübergehende Abschaltung
- Aktualisierung der Temperaturanzeige: alle 20 s
- Anzeige der Raumtemperatur 0 °C +40 °C
- Wärmedifferential: 0,1 °C bis 1 °C
- Temperaturregelung
  - +4 °C - +15 °C in Frostschutz
  - +5 °C - +35 °C in Heizen oder Kühlen
- Frequenzbereich: 900 MHz und 1800 MHz
- Übertragene Funkleistung: < 2 W (33 dBm)
- Geräteklasse II:
- Betriebstemperatur: T40 (0 °C +40 °C)
- ErP Klassifikation (Verord. EU 811/2013): Klasse I, Beitrag 1%
- PROGRAMMIERBAR ÜBER SMARTPHONE ODER TABLET NACH HERUNTERLADEN DER ENTSPRECHENDEN APP VON DER WEBSITE [energy-management.vimar.it/en](http://energy-management.vimar.it/en)

**HAUPT-EINSTELLUNGEN.**

**Einstellung von Datum und Uhrzeit**

- Die Taste drücken; auf dem Display wird nur der Pfeil ▲ angezeigt, der den Tag, die Uhrzeit anzeigt, die eingestellt werden sollen.
- Mit der Taste den Pfeil auf den aktuellen Tag setzen.
- Mit der Taste bestätigen und zur Einstellung der Stunden wechseln; die zweistellige Stundenanzeige beginnt zu blinken.
- Mit der Taste die aktuelle Stunde einstellen.
- Mit der Taste bestätigen und zur Einstellung der Minuten wechseln; die zweistellige Minutenanzeige beginnt zu blinken.
- Mit der Taste die aktuellen Minuten einstellen.
- Mit bestätigen und beenden; Datum und Uhrzeit sind nun eingestellt.

**Einstellung des Uhrenthermostats auf Handbetrieb**

- Mehrmals die Taste drücken, bis auf dem Display neben dem blinkenden Temperaturwert das Symbol **MA**n erscheint.
  - Mit der Taste den gewünschten Temperaturwert wählen und anschließend mit bestätigen oder die Taste drücken, um den Vorgang abzubrechen.
  - Nach Wahl des „**Handbetriebs**“ kann der eingestellte Temperaturwert mit der Taste geändert werden; diese Änderung wird nach ca. 5 Sekunden automatisch bestätigt.
- Hinweis:** Von jeder Betriebsart kann durch Drücken der Taste auf Handbetrieb gewechselt werden.

**Einstellung des Uhrenthermostats auf vorübergehenden Handbetrieb**

- Mehrmals die Taste drücken, bis auf dem Display neben dem blinkenden Temperaturwert das Symbol **MA**n erscheint.
- Die Taste drücken; auf dem Display erscheinen zwei blinkende Ziffern, die die einzustellende Anzahl Stunden (h) anzeigen.
- Mit der Taste die gewünschte Anzahl Stunden (von 1 bis 99) wählen und anschließend mit der Taste bestätigen.
- Mit der Taste den gewünschten Temperaturwert wählen und anschließend mit bestätigen oder die Taste drücken, um den Vorgang abzubrechen.
- Nach Wahl des „**Vorübergehenden Handbetriebs**“ kann der eingestellte Temperaturwert mit der Taste geändert werden; diese Änderung wird nach ca. 5 Sekunden automatisch bestätigt. Nachdem der Uhrenthermostat auf den „**Vorübergehenden Handbetrieb**“ eingestellt wurde, kann dessen Dauer geändert werden. Hierzu die Taste drücken und mit bestätigen.

**Einstellung des Uhrenthermostats auf Automatikbetrieb**

- Die Taste mehrmals drücken, bis auf dem Display über den blinkenden Segmenten, die den täglichen Programmverlauf darstellen, das Symbol **Auto** erscheint.
- Mit der Taste bestätigen.

Ein vorübergehender Wechsel auf Handbetrieb ist möglich, zum Beispiel, wenn die gewünschte Temperatur nicht der programmierten entspricht. In diesem Fall den gewünschten Wert mit der Taste einstellen und 5 Sekunden warten, damit der Vorgang bestätigt wird.

Die neue Einstellung bleibt aktiv bis zum nächsten programmierten Temperaturwechsel, nach dem das gespeicherte Programm wiederhergestellt wird.

**Abschalten des Uhrenthermostats**

- Mehrmals die Taste drücken, bis auf dem Display die Anzeige OFF und neben dem Temperaturwert, das blinkende Symbol **OFF** erscheint
- Mit der Taste bestätigen.

Um den Uhrenthermostat in einer der verfügbaren Betriebsarten wieder einzuschalten, mehrmals die Taste drücken, bis die gewünschte Betriebsart angezeigt wird, dann mit der Taste bestätigen.

**Zeitgesteuertes Abschalten des Uhrenthermostats**

- Mehrmals die Taste drücken, bis auf dem Display die Anzeige OFF und neben dem Temperaturwert, das blinkende Symbol **OFF** erscheint
- Die Taste drücken; auf dem Display erscheinen zwei blinkende Ziffern, die die einzustellende Anzahl Stunden (h) anzeigen.
- Mit der Taste die gewünschte Anzahl Stunden (von 1 bis 99) wählen und anschließend mit der Taste bestätigen.

**Einstellung des Uhrenthermostats auf Frostschutzbetrieb**

- Mehrmals die Taste drücken, bis auf dem Display die Anzeige **Anti** und neben der eingestellten Frostschutztemperatur das blinkende Symbol\* erscheint
- Mit der Taste bestätigen.

**Wahl Sommer/Winter**

Diese Funktion wird benutzt, wenn mit dem Uhrenthermostat außer der Heizungsanlage auch die Klimaanlage geregelt werden soll.

- Die Taste drücken und gedrückt halten; auf dem Display erscheint die Anzeige **SE** zusammen mit dem Symbol (Winter) oder mit dem Symbol (Sommer).
- Mit der Taste das Symbol für Winter oder das Symbol für Sommer wählen und mit der Taste bestätigen.

**Passworteingabe**

Um den Passwortschutz des Uhrenthermostats zu aktivieren, muss ein anderer Wert als 000 eingegeben werden; um ihn umgekehrt zu deaktivieren, der PIN den Wert **000** zuweisen. Zur Einstellung des Passwort wird zunächst die Eingabe des aktuellen PIN-Codes, und anschließend des neuen PIN-Codes verlangt. Sollte es sich als erforderlich erweisen, das Konfigurationsmenü nach Passworteingabe zu öffnen, in Seite 73 nachschlagen (Passwort unbedingt in dem hierfür vorgesehenen Raum im vorliegenden Handbuch notieren).

**WICHTIGE HINWEISE.**

Das Gerät ermöglicht es Ihnen, 4G SIM CARD zu benutzen.

Um einen optimalen Betrieb und Gebrauch des Uhrenthermostats GSM 01913 zu garantieren, sind folgende Punkte zu beachten:

- Was den Typ der SIM-Karte betrifft, wird empfohlen, einen Vertrag mit dem Telefonanbieter Ihres Vertrauens abzuschließen. Bei Wahl einer Prepaid-SIM-Karte muss regelmäßig das Restguthaben und die Gültigkeitsdauer kontrolliert werden.
- Bevor die SIM-Karte in den Uhrenthermostat eingelegt wird, muss die PIN-Abfrage deaktiviert werden. Hierzu die SIM-Karte in ein Handy einlegen und die im Benutzerhandbuch des verwendeten Mobiltelefons enthaltenen Anleitungen über die Deaktivierung der PIN-Abfrage bei Einschalten des Telefons befolgen.
- Den Uhrenthermostat an einem Ort installieren, an dem eine ausreichende GSM-Signalstärke gewährleistet ist. Für die Kontrolle einer ausreichenden GSM-Netzabdeckung wird auf Seite 26 des vorliegenden Handbuchs verwiesen.

**FÜR DEN INSTALLATIONSTECHNIKER.**

Für nähere Angaben und Details zu den anderen Menüs des Uhrenthermostats 01913 wird auf das Handbuch des Installationstechnikers verwiesen, das von der Website [www.vimar.com](http://www.vimar.com) heruntergeladen werden kann.

**INSTALLATIONSVORSCHRIFTEN.**

Die Installation muss durch Fachpersonal gemäß den im Anwendungsland des Geräts geltenden Vorschriften zur Installation elektrischer Materials erfolgen.

**NORMKONFORMITÄT.**

RED-Richtlinie.  
Normen EN 60730-2-7, EN 60730-2-9, EN 301 489-52, EN 301 511, EN 62311.

Vimar SpA erklärt, dass die Funkanlage der Richtlinie 2014/53/EU entspricht. Die vollständige Fassung der EU-Konformitätserklärung steht im Produktdatenblatt unter folgender Internetadresse zur Verfügung: [www.vimar.com](http://www.vimar.com).

REACH-Verordnung (EG) Nr. 1907/2006 – Art.33. Das Erzeugnis kann Spuren von Blei enthalten.



**Elektro- und Elektronik-Altgeräte - Informationen für die Nutzer**

Das Symbol der durchgestrichenen Mülltonne auf dem Gerät oder seiner Verpackung weist darauf hin, dass das Produkt am Ende seiner Nutzungsdauer getrennt von den anderen Abfällen zu entsorgen ist. Nach Ende der Nutzungsdauer obliegt es dem Nutzer, das Produkt in einer geeigneten Sammelstelle für getrennte Müllentsorgung zu deponieren oder es dem Händler bei Ankauf eines neuen Produkts zu übergeben. Bei Händlern mit einer Verkaufsfläche von mindestens 400 m<sup>2</sup> können zu entsorgende Produkte mit Abmessungen unter 25 cm kostenlos und ohne Kaufzwang abgegeben werden. Die angemessene Mülltrennung für das dem Recycling, der Behandlung und der umweltverträglichen Entsorgung zugeführten Gerätes trägt dazu bei, mögliche negative Auswirkungen auf die Umwelt und die Gesundheit zu vermeiden und begünstigt den Wiedereinsatz und/oder das Recyceln der Materialien, aus denen das Gerät besteht.

INSTALLAZIONE • INSTALLATION • INSTALLATION

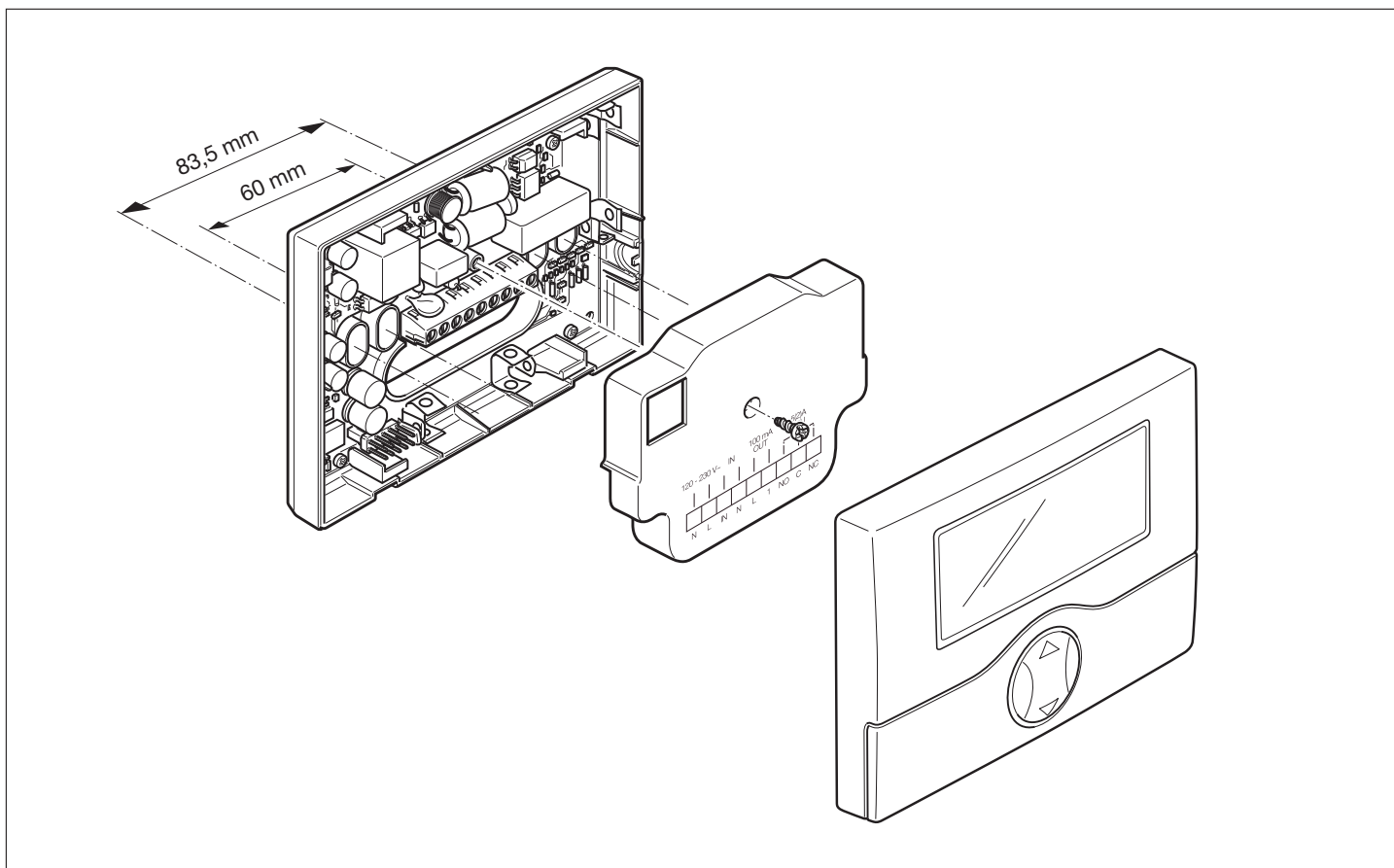

COLLEGAMENTI • CONNECTIONS • ANSCHLÜSSE

Pompe di circolazione, bruciatori, elettrovalvole  
 Circulation pumps, burners, solenoid valves  
 Umlaufpumpen, Brenner, Magnetventile

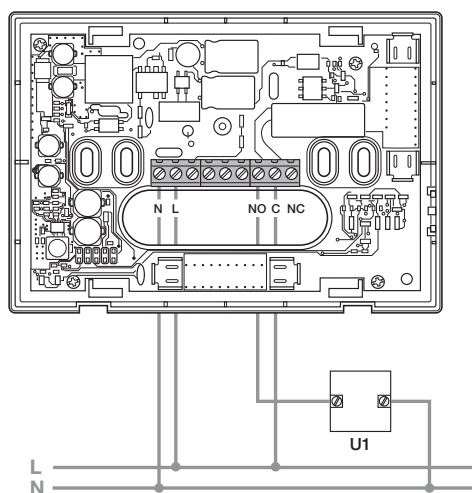

Valvole motorizzate  
 Motor-operated valves  
 Gesteuerte Ventile

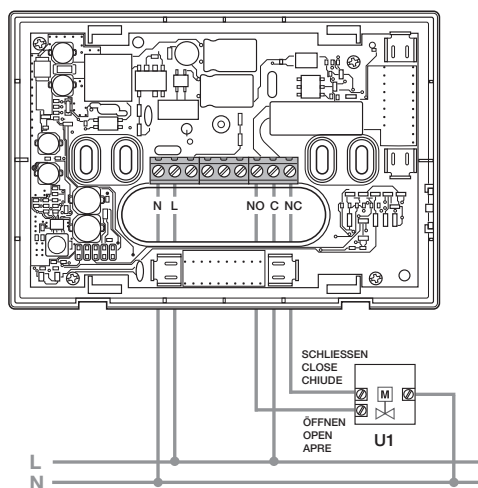

Ingresso digitale per segnalazione di allarmi  
Digital input for alarm signals  
Digitaleingang für Alarmsignale

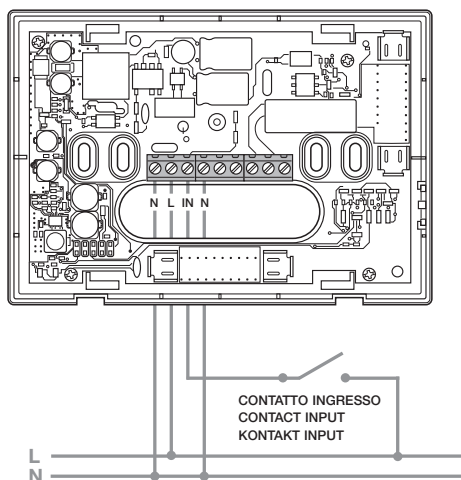

Uscita per comando di un carico generico  
Output for a general load  
Ausgang für eine allgemeine Belastung

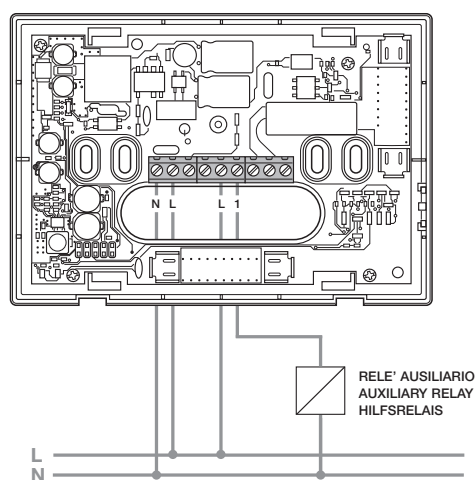

**INSERIMENTO/RIMOZIONE BATTERIE DI BACKUP • FITTING/REPLACING BACKUP BATTERIES • EINSATZ / AUSTAUSCH DER BATTERIEN ZUR BACKUP**

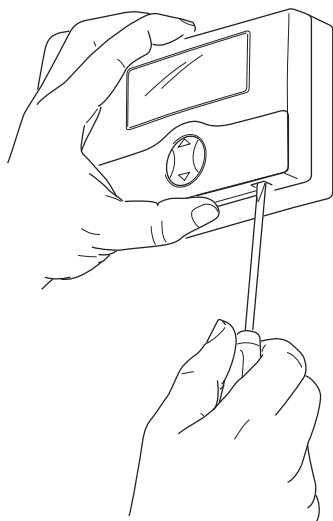

**ATTENZIONE!**

- Prima di inserire le batterie togliere la tensione di alimentazione agendo sul dispositivo di sezionamento (interruttore generale).
- Non utilizzare per nessun motivo batterie non ricaricabili; questo per evitare il rischio di scoppio.

**WARNING!**

- Before inserting the batteries off the power supply using the disconnecting device (switch).
- Never use non-rechargeable batteries for any reason whatsoever; this is to avoid the risk of them exploding.

**ACHTUNG!**

- Vor dem Einlegen der Batterien von der Stromversorgung über die Trennvorrichtung (Schalter).
- Keinesfalls nicht wiederaufladbare Batterien verwenden, da diese platzen können.

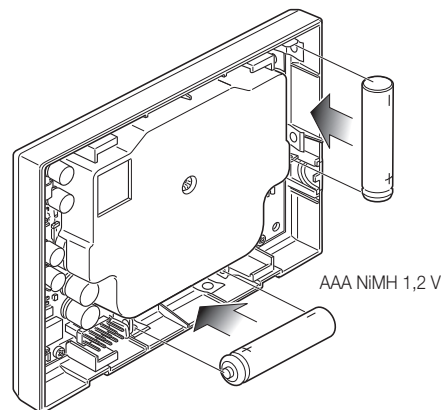

**ATTENZIONE! • WARNING! • ACHTUNG!**  
In caso di sostituzione, smaltire le batterie negli appositi cassonetti per la raccolta differenziata.  
After replacing the battery, dispose of the old battery in the appropriate sorted refuse bins.  
Bei Austausch der Batterien diese in den entsprechenden Trennmüll-Tonnen entsorgen.

**INSERIMENTO DELLA SIM CARD • INSERTING THE SIM CARD • EINSETZEN DER SIM-KARTE**

1. Apertura  
Opening  
Eröffnung

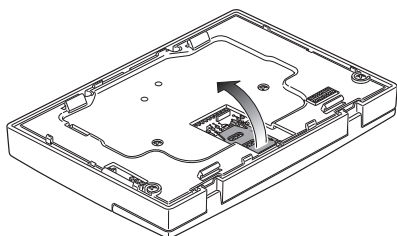

2. Inserimento SIM  
Inserting SIM  
Einlegen der SIM

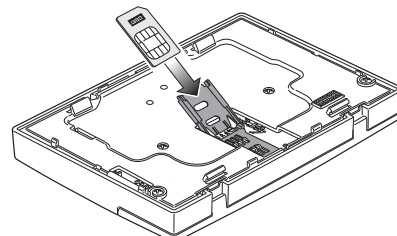

3. Chiusura  
Closure  
Schließung

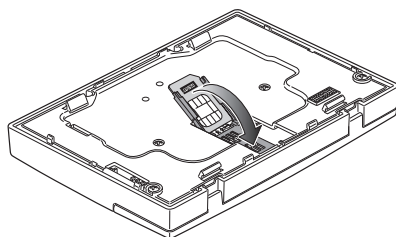

**ATTENZIONE!**

Disabilitare la richiesta del codice PIN sulla SIM card che viene inserita.

**WARNING!**

Disable the PIN code request on the SIM card is inserted.

**ACHTUNG!**

Deaktivieren Sie die PIN-Abfrage auf die SIM-Karte eingesetzt ist.