

Lampada con LED ad alta efficienza 100-240 V~ 50/60 Hz, dispositivo automatico ausiliario d'emergenza, batteria ricaricabile non sostituibile al Li-ion, autonomia 2,5 ore.

#### CARATTERISTICHE.

- Tensione di alimentazione: 100-240 V~, 50/60 Hz.
- Flusso luminoso della sorgente: 30 lm.
- Assorbimento: 1 W.
- Batteria ricaricabile al Li-ion 3,7 V 250 mAh (non sostituibile).
- Tempo di ricarica batteria: 48 ore.
- Autonomia: 2,5 ore.
- Rischio fotobiologico: esente.
- LED bianco ad alta efficienza; l'alimentazione a corrente costante consente di avere sempre la stessa luminosità del LED per tutta la durata della carica.
- Ponticello per l'inserimento ed il disinserimento della funzione di illuminazione ausiliaria (fig. 2).
- Possibilità di collegamento ad un interruttore per accendere/spegnere la lampada (fig. 3) per funzione luce di cortesia.
- La lampada non è comandabile tramite regolatore.
- Apparecchio di classe II .

#### COLLEGAMENTI

- Portare il ponticello su ON per collegare la batteria (fig. 2).
- Collegare la lampada come indicato in fig. 3.

#### FUNZIONAMENTO.

La lampada svolge la funzione di illuminazione ausiliaria in caso di mancanza di tensione.

La ricarica può avvenire come indicato di seguito:

- **Ricarica con funzione di illuminazione ausiliaria esclusa.**  
Ponticello in posizione "OFF": in mancanza di alimentazione di rete la lampada resterà spenta.
- **Ricarica con funzione di illuminazione ausiliaria inserita.**  
Ponticello in posizione "ON": in mancanza di alimentazione di rete la lampada si accenderà e, al suo ripristino, si spegnerà automaticamente.

**Nel caso l'impianto venga disattivato per un lungo periodo, posizionare il ponticello in posizione "off" onde evitare che la lampada si scarichi per mancanza di alimentazione.**

La ricarica della batteria avviene in modalità continua in presenza della tensione di rete.

#### REGOLE D'INSTALLAZIONE.

- L'installazione e il posizionamento del ponticello devono essere effettuati da personale qualificato con l'osservanza delle disposizioni regolanti l'installazione del materiale elettrico in vigore nel paese dove i prodotti sono installati.
- **ATTENZIONE: il cambio di posizione del ponticello deve essere sempre effettuato con l'apparecchio non alimentato.**
- L'apparecchio deve essere installato in scatole da incasso o da parete con supporti e placche Linea, Eikon, Arké e Plana.
- L'installazione deve essere eseguita rispettando il verso della freccia UP incisa sul corpo della lampada (fig. 4).
- La batteria o l'intero apparecchio di illuminazione devono essere sostituite quando non assicurano più l'autonomia dichiarata (il led non è sostituibile).

#### CONFORMITÀ NORMATIVA.

Direttiva BT. Norme EN 60598-2-2, IEC TR 62778.

Direttiva EMC. Norme EN 61547, EN IEC 61000-3-2, EN 61000-3-3, EN 55015.

Direttiva RoHS Norma EN IEC 63000.

Regolamento REACH (UE) n. 1907/2006 – art.33. Il prodotto potrebbe contenere tracce di piombo.

 **RAEE - Informazione agli utilizzatori**  
Il simbolo del cassonetto barrato riportato sull'apparecchiatura o sulla sua confezione indica che il prodotto alla fine della propria vita utile deve essere raccolto separatamente dagli altri rifiuti. L'utente dovrà, pertanto, conferire l'apparecchiatura giunta a fine vita agli idonei centri comunali di raccolta differenziata dei rifiuti elettrotecnici ed elettronici. In alternativa alla gestione autonoma, è possibile consegnare gratuitamente l'apparecchiatura che si desidera smaltire al distributore, al momento dell'acquisto di una nuova apparecchiatura di tipo equivalente. Presso i distributori di prodotti elettronici con superficie di vendita di almeno 400 m<sup>2</sup> è inoltre possibile consegnare gratuitamente, senza obbligo di acquisto, i prodotti elettronici da smaltire con dimensioni inferiori a 25 cm. L'adeguata raccolta differenziata per l'avvio successivo dell'apparecchiatura dismessa al riciclaggio, al trattamento e allo smaltimento ambientalmente compatibile contribuisce ad evitare possibili effetti negativi sull'ambiente e sulla salute e favorisce il reimpiego e/o riciclo dei materiali di cui è composta l'apparecchiatura.

Lamp with high-efficiency LED: 100- 240 V~ 50/ 60 Hz, automatic auxiliary emergency device, non-replaceable rechargeable Li-ion battery, operating time 2.5 hours.

#### CHARACTERISTICS.

- Supply voltage: 100-240 V~, 50/60 Hz.
- Luminous flux of light source: 30 lm.
- Absorption: 1 W.
- Rechargeable Li-ion battery 3.7 V 250 mAh (not replaceable).
- Battery charging time: 48 hours.
- Operating time: 2.5 hours.
- Photobiological risk: none.
- High-efficiency white LED; the constant current power supply ensures the LED always has the same brightness for the entire duration of the charge.
- Jumper to enable and disable the auxiliary lighting function (fig. 2).
- Possibility of connecting a 1-way switch to turn the lamp on/off (fig. 3) for courtesy light function.
- The lamp cannot be controlled with a dimmer.
- Device in class II .

#### CONNECTIONS

- Set the jumper to ON to connect the battery (fig. 2).
- Connect the lamp as indicated in fig. 3.

#### OPERATION.

The lamp provides **auxiliary lighting in the event of a power outage.**

Charging can take place as follows:

- **Charging with auxiliary lighting function turned off.**  
Jumper in the "OFF" position: in the event of a mains power outage, the lamp will remain off.
- **Charging with auxiliary lighting function turned on.**  
Jumper in the "ON" position: in the event of a mains power outage, the lamp will switch on and, when power comes back on, it will automatically switch off.

**If the system is turned off for a lengthy period, set the jumper to the "OFF" position to prevent the lamp from discharging due to a lack of power.**

Battery charging takes place continuously when there is mains voltage.

#### INSTALLATION RULES.

- Installation and positioning of the jumper must be carried out by qualified persons in compliance with the current regulations regarding the installation of electrical equipment in the country where the products are installed.
- **CAUTION: the change in the jumper position must always be carried out with the device not powered.**
- The device must be installed in flush mounting boxes or surface mounting boxes with Linea, Eikon, Arké and Plana mounting frames and cover plates.
- Installation must be carried out in line with the direction of the UP arrow engraved on the body of the lamp (fig. 4).
- The battery or the entire lighting fitting must be replaced when it no longer assures the declared operating time (the LED cannot be replaced).

#### REGULATORY COMPLIANCE.

LV Directive. Standards EN 60598-2-2, IEC TR 62778.

EMC directive. Standards EN 61547, EN IEC 61000-3-2, EN 61000-3-3, EN 55015.

RoHS Directive Standard EN IEC 63000.

REACH (EU) Regulation no. 1907/2006 – Art.33. The product may contain traces of lead.

 **WEEE - User information**  
The crossed bin symbol on the appliance or on its packaging indicates that the product at the end of its life must be collected separately from other waste. The user must therefore hand the equipment at the end of its life cycle over to the appropriate municipal centres for the differentiated collection of electrical and electronic waste. As an alternative to independent management, you can deliver the equipment you want to dispose of free of charge to the distributor when purchasing a new appliance of an equivalent type. You can also deliver electronic products to be disposed of that are smaller than 25 cm for free, with no obligation to purchase, to electronics distributors with a sales area of at least 400 m<sup>2</sup>. Proper sorted waste collection for subsequent recycling, processing and environmentally conscious disposal of the old equipment helps to prevent any possible negative impact on the environment and human health while promoting the practice of reusing and/or recycling materials used in manufacture.

**Lampe à leds haute efficacité 100-240 V~ 50/60 Hz, dispositif automatique auxiliaire d'urgence, batterie rechargeable non remplaçable au Li-ion, autonomie 2,5 heures.**

### CARACTÉRISTIQUES

- Tension d'alimentation : 100-240 V~, 50/60 Hz.
- Flux lumineux de la source : 30 lm.
- Absorption : 1 W
- Batterie rechargeable au Li-ion 3,7 V 250 mAh (non remplaçable).
- Temps de recharge de la batterie : 48 heures.
- Autonomie : 2,5 heures.
- Risque photobiologique : aucun.
- LED blanche haute efficacité ; l'alimentation à courant constant permet de toujours avoir la même luminosité de la LED pour toute la durée de la charge.
- Pontage pour l'insertion et la désinsertion de la fonction d'éclairage auxiliaire (fig. 2).
- Connexion possible à un interrupteur pour allumer/éteindre la lampe (fig. 3) pour la fonction éclairage de courtoisie.
- La lampe ne peut pas être commandée par un régulateur.
- Appareil de classe II .

### BRANCHEMENTS

- Mettre le pontage sur ON pour brancher la batterie (fig. 2).
- Brancher la lampe comme l'indique la figure 3.

### FONCTIONNEMENT.

La lampe fait fonction d'**éclairage auxiliaire pendant les pannes du réseau.**

La recharge peut se faire de la façon suivante :

- **Recharge avec fonction d'éclairage auxiliaire exclue.**  
Pontage sur la position « OFF » : en l'absence d'alimentation, la lampe reste éteinte.
- **Recharge avec fonction d'éclairage auxiliaire insérée.**  
Pontage sur la position « ON » : en l'absence d'alimentation, la lampe s'allume et, à son rétablissement, elle s'éteindra automatiquement.

**En cas de désactivation de l'installation pendant une longue période, mettre le pontage sur la position « OFF » pour éviter que la lampe ne se décharge par manque d'alimentation.**

La recharge de la batterie se fait en mode continu sur la tension du réseau.

### RÈGLES D'INSTALLATION.

- L'installation et la mise en place du pontage doivent être réalisées par des techniciens qualifiés, conformément aux dispositions qui régissent l'installation du matériel électrique en vigueur dans le pays concerné.  
**ATTENTION : pour modifier la position du pontage, s'assurer que l'appareil n'est pas sous tension.**
- L'appareil doit être installé dans des boîtes d'encastrement ou en saillie, avec des supports et des plaques Linea, Eikon, Arké et Plana
- Installer l'appareil en respectant le sens de la flèche UP gravée sur la lampe (fig. 4).
- La batterie ou tout l'appareil d'éclairage doivent être remplacés lorsqu'ils n'assurent plus l'autonomie déclarée (la led n'est pas remplaçable).

### CONFORMITÉ AUX NORMES.

Directive BT Normes EN 60598-2-2, IEC TR 62778.  
Directive CEM. Normes EN 61547, EN IEC 61000-3-2, EN 61000-3-3, EN 55015.  
Directive RoHS Norme EN IEC 63000.  
Règlement REACH (EU) n° 1907/2006 – art.33. Le produit pourrait contenir des traces de plomb.

 **DEEE - Informations destinées aux utilisateurs**  
Le pictogramme de la poubelle barrée apposé sur l'appareil ou sur l'emballage indique que le produit doit être séparé des autres déchets à la fin de son cycle de vie. L'utilisateur devra confier l'appareil à un centre municipal de tri sélectif des déchets électroniques et électrotechniques. Outre la gestion autonome, le détenteur pourra également confier gratuitement l'appareil qu'il veut mettre au rebut à un distributeur au moment de l'achat d'un nouvel appareil aux caractéristiques équivalentes. Les distributeurs de matériel électronique qui disposent d'une surface de vente supérieure à 400 m<sup>2</sup> récupèrent gratuitement les appareils électroniques de moins de 25 cm en fin de vie sans obligation d'achat. La collecte sélective visant à recycler l'appareil, à le retraiter et à l'éliminer en respectant l'environnement, contribue à éviter la pollution du milieu et ses effets sur la santé et favorise la réutilisation des matériaux qui le composent.

**Lámpara con LED de alta eficiencia 100-240 V~ 50/60 Hz, dispositivo automático auxiliar de emergencia, batería recargable de Li-ion, 2,5 horas de autonomía.**

### CARACTERÍSTICAS.

- Tensión de alimentación: 100-240 V~, 50/60 Hz.
- Flujo luminoso de la fuente: 30 lm.
- Absorción: 1 W.
- Batería recargable de Li-ion 3,7 V 250 mAh (no reemplazable).
- Tiempo de recarga de la batería: 48 horas.
- Autonomía: 2,5 horas.
- Riesgo fotobiológico: exento.
- LED blanco de alta eficiencia; la alimentación con corriente constante permite obtener siempre la misma luminosidad del LED durante toda la carga.
- Conector puente para la conexión y la desconexión de la función de iluminación auxiliar (fig. 2).
- Posibilidad de conexión a un interruptor para encender/apagar la lámpara (fig. 3) para función de luz de cortesía.
- La lámpara no se puede controlar a través del regulador.
- Aparato de clase II .

### CONEXIONES

- Coloque el conector puente en ON para conectar la batería (fig. 2).
- Conecte la lámpara como se indica en la Fig. 3.

### FUNCIONAMIENTO.

La lámpara desempeña la función de **iluminación auxiliar en caso de falta de tensión.**

La recarga se puede realizar como se indica a continuación:

- **Recarga con función de iluminación auxiliar no incluida.**  
Conector puente en posición "OFF": a falta de alimentación de red, la lámpara permanece apagada.
- **Recarga con función de iluminación auxiliar incluida.**  
Conector puente en posición "ON": a falta de alimentación de red, la lámpara se enciende y se apaga automáticamente cuando el restablecerse el suministro.

**Si la instalación se desactiva durante un largo período, coloque el conector puente en posición "Off" para evitar que la linterna se descargue por falta de alimentación.**

La batería se recarga de modo continuo cuando hay tensión de red.

### NORMAS DE INSTALACIÓN

- La instalación debe ser realizada por personal cualificado cumpliendo con las disposiciones en vigor que regulan el montaje del material eléctrico en el país donde se instalen los productos.  
**ATENCIÓN: el cambio de posición del conector puente debe realizarse siempre con el aparato desconectado de la alimentación.**
- El dispositivo debe instalarse en cajas de empotrar o de superficie con soportes y placas Linea, Eikon, Arké y Plana.
- La instalación debe realizarse respetando el sentido de la flecha UP grabada en el cuerpo de la lámpara (fig. 4).
- La batería o todo el aparato de iluminación deben sustituirse cuando ya no aseguran la autonomía declarada (el LED no se puede reemplazar).

### CONFORMIDAD A LAS NORMAS.

Directiva sobre baja tensión. Normas EN 60598-2-2, IEC TR 62778.  
Directiva sobre compatibilidad electromagnética. Normas EN 61547, EN IEC 61000-3-2, EN 61000-3-3, EN 55015.  
Directiva RoHS Norma EN IEC 63000.

Règlement REACH (UE) n. 1907/2006 – art. 33. El producto puede contener trazas de plomo.

 **RAEE - Información a los usuarios**  
El símbolo del contenedor tachado que aparece en el equipo o su envase indica que al final de su vida útil el mismo no debe desecharse junto con otros residuos. Al final de su vida útil, el usuario deberá entregar el equipo a un centro de recogida de residuos electrodomésticos y electrónicos. También puede entregar gratuitamente el equipo usado al establecimiento donde compre un nuevo equipo de tipo equivalente. En los establecimientos de distribución de equipos electrónicos con una superficie de venta de al menos 400 m<sup>2</sup> es posible entregar gratuitamente, sin obligación de compra, productos electrónicos usados de tamaño inferior a 25 cm. La recogida selectiva de estos residuos facilita el reciclaje del aparato y sus componentes, permite su tratamiento y eliminación de forma compatible con el medio ambiente y evita posibles efectos perjudiciales para la naturaleza y la salud de las personas.

Lampe mit hocheffizienter LED 100-240 V~ 50/60 Hz, automatischer Notvorrichtung, aufladbarer und nicht austauschbarer Li-Ionen-Batterie, Laufzeit 2,5 Stunden.

### EIGENSCHAFTEN.

- Versorgungsspannung: 100-240 V~, 50/60 Hz.
- Lichtstrom der Quelle: 30 lm.
- Stromaufnahme: 1 W.
- Aufladbare Li-Ionen-Batterie 3,7 V 250 mAh (nicht austauschbar).
- Ladezeit der Batterie: 48 Stunden.
- Laufzeit der Batterie: 2,5 Stunden.
- Photobiologische Gefährdung: nicht gegeben.
- Hocheffiziente weiße LED; dank konstanter Stromversorgung ist die Beleuchtungsstärke der LED für die gesamte Ladedauer gleichbleibend.
- Schaltbrücke für die Ein- und Ausschaltung der Notbeleuchtungsfunktion (Abb. 2).
- Anschlussmöglichkeit an einen Schalter für die Ein-/Ausschaltung der Lampe (Abb. 3) für die Funktion Komfortlicht.
- Die Lampe kann nicht mittels Dimmer reguliert werden.
- Geräteklasse II 

### ANSCHLÜSSE

- Schaltbrücke auf ON stellen, um die Batterie anzuschließen (Abb. 2).
- Die Lampe gemäß Abb. 3 anschließen.

### FUNKTIONSWEISE.

Die Lampe dient als **Notbeleuchtung bei Stromausfall**.

Der Ladevorgang kann folgendermaßen erfolgen:

- **Ladung mit ausgeschalteter Notbeleuchtungsfunktion.**  
Schaltbrücke auf „OFF“: bei Stromausfall bleibt die Lampe ausgeschaltet.
- **Ladung mit eingeschalteter Notbeleuchtungsfunktion.**  
Schaltbrücke auf „ON“: bei Stromausfall schaltet sich die Lampe ein und bei Wiederherstellung der Stromversorgung schaltet sie sich automatisch aus.

**Sollte die Anlage längere Zeit ausgeschaltet werden, stellen Sie die Schaltbrücke auf „Off“, damit sich die Lampe aufgrund der fehlenden Versorgung nicht entlädt.**

Bei Netzstromversorgung wird die Batterie kontinuierlich aufgeladen



### INSTALLATIONSVORSCHRIFTEN.

- Installation und Stellen der Schaltbrücke müssen durch Fachpersonal gemäß den im Anwendungsland des Geräts geltenden Vorschriften zur Installation elektrischen Materials erfolgen.
- **WARNHINWEIS:** Die Schaltbrücke muss stets bei unversorgtem Gerät verstellt werden.
- Das Gerät ist in Unterputz- oder Aufputz Dosen mit Halterungen und Abdeckrahmen Linea, Eikon, Arké und Plana zu installieren.
- Bei der Installation ist der am Gehäuse der Lampe aufgedruckte Pfeilsinn UP zu beachten (Abb. 4).
- Wenn Batterie oder Beleuchtungsgerät nicht mehr die erklärte Laufzeit garantieren, müssen sie ausgewechselt werden (die LED kann nicht ausgetauscht werden).

### NORMKONFORMITÄT.

NS-Richtlinie. Normen EN 60598-2-2, IEC TR 62778.

EMV-Richtlinie. Normen EN 61547, EN IEC 61000-3-2, EN 61000-3-3, EN 55015.

RoHS-Richtlinie Norm EN IEC 63000.

REACH-Verordnung (EG) Nr. 1907/2006 – Art.33. Das Erzeugnis kann Spuren von Blei enthalten.



#### WEEE-Richtlinie über Elektro- und Elektronik-Altgeräte - Benutzerinformation

Das Symbol der durchgestrichenen Mülltonne auf dem Gerät oder der Verpackung weist darauf hin, dass das Produkt am Ende seiner Lebensdauer getrennt von anderen Abfällen zu sammeln ist. Der Benutzer muss das Altgerät bei den im Sinne dieser Richtlinie eingerichteten kommunalen Sammelstellen abgeben. Alternativ hierzu kann das zu entsorgende Gerät beim Kauf eines neuen gleichwertigen Geräts dem Fachhändler kostenlos zurückgegeben werden. Darüber hinaus besteht die Möglichkeit, die zu entsorgenden Elektronik-Altgeräte mit einer Größe unter 25 cm bei Elektronikfachmärkten mit einer Verkaufsfäche von mindestens 400 m<sup>2</sup> kostenlos ohne Kaufpflicht eines neuen Geräts abzugeben. Die korrekte getrennte Sammlung des Geräts für seine anschließende Zuführung zum Recycling, zur Behandlung und zur umweltgerechten Entsorgung trägt dazu bei, mögliche nachteilige Auswirkungen auf die Umwelt und auf die Gesundheit zu vermeiden und fördert die Wiederverwertung der Werkstoffe des Geräts.

Λαμπτήρας με LED υψηλής απόδοσης 100-240 V~ 50/60 Hz, αυτόματο μηχανισμό έκτακτης ανάγκης, επαναφορτιζόμενη αντικαθιστώμενη μπαταρία ιόντων λιθίου, αυτονομία 2,5 ωρών.

### ΧΑΡΑΚΤΗΡΙΣΤΙΚΑ.

- Τάση τροφοδοσίας: 100-240 V~, 50/60 Hz.
- Φωτεινή ροή πηγής: 30 lm.
- Απορρόφηση: 1 W.
- Επαναφορτιζόμενη μπαταρία ιόντων λιθίου 3,7 V 250 mAh (δεν μπορεί να αντικατασταθεί).
- Χρόνος επαναφόρτισης μπαταρίας: 48 ώρες.
- Αυτονομία: 2,5 ώρες.
- Φωτοβιολογικός κίνδυνος: εξαιρείται.
- Λευκός λαμπτήρας LED υψηλής απόδοσης. Η τροφοδοσία με σταθερό ρεύμα διασφαλίζει την ίδια πάντα φωτεινότητα του λαμπτήρα LED για όλη τη διάρκεια του φορτίου.
- Γέφυρα για ενεργοποίηση και απενεργοποίηση της βοηθητικής λειτουργίας φωτισμού (εικ. 2).
- Δυνατότητα σύνδεσης σε διακόπτη για ενεργοποίηση/απενεργοποίηση του λαμπτήρα (εικ. 3) για λειτουργία βοηθητικού φωτός.
- Δεν είναι δυνατός ο έλεγχος του λαμπτήρα μέσω ρυθμιστή.
- Συσκευή κατηγορίας II 

### ΣΥΝΔΕΣΕΙΣ

- Ρυθμίστε τη γέφυρα στη θέση ON για να συνδέσετε την μπαταρία (εικ. 2).
- Συνδέστε τον λαμπτήρα, όπως φαίνεται στην εικ. 3.

### ΛΕΙΤΟΥΡΓΙΑ.

Ο λαμπτήρας παρέχει **βοηθητικό φωτισμό σε περίπτωση διακοπής ρεύματος**. Η επαναφόρτιση μπορεί να πραγματοποιηθεί ως εξής:

- **Επαναφόρτιση με τη λειτουργία βοηθητικού φωτισμού απενεργοποιημένη.**  
Γέφυρα στη θέση « OFF »: σε περίπτωση διακοπής της τροφοδοσίας δικτύου, ο λαμπτήρας παραμένει σβηστός.
- **Επαναφόρτιση με τη λειτουργία βοηθητικού φωτισμού ενεργοποιημένη.**  
Γέφυρα στη θέση « ON »: σε περίπτωση διακοπής της τροφοδοσίας δικτύου, ο λαμπτήρας ανάβει και, μετά την αποκατάσταση, σβήνει αυτόματα.

**Στην περίπτωση απενεργοποίησης της εγκατάστασης για μεγάλο χρονικό διάστημα, τοποθετήστε τη γέφυρα στη θέση «off» ώστε να μην αποφορτιστεί ο λαμπτήρας λόγω έλλειψης τροφοδοσίας.**

Η μπαταρία επαναφορτίζει διαρκώς όταν υπάρχει τάση στο δίκτυο.



### ΚΑΝΟΝΙΣΜΟΙ ΕΓΚΑΤΑΣΤΑΣΗΣ.

- Η εγκατάσταση και η τοποθέτηση της γέφυρας πρέπει να πραγματοποιούνται από εξειδικευμένο προσωπικό σύμφωνα με τους κανονισμούς που διέπουν την εγκατάσταση του ηλεκτρολογικού εξοπλισμού και ισχύουν στη χώρα όπου εγκαθίστανται τα προϊόντα.

**ΠΡΟΣΟΧΗ: η αλλαγή τη θέσης της γέφυρας μπορεί να γίνεται πάντα με τη συσκευή μη τροφοδοτούμενη.**

- Η συσκευή πρέπει να εγκατασταθεί σε χωνευτά ή επιτοίχια κουτιά με στηρίγματα και πλαίσια Linea, Eikon, Arké και Plana.
- Η εγκατάσταση πρέπει να γίνεται προς την κατεύθυνση του ΠΑΝΩ βέλους που αναγράφεται στο σώμα του λαμπτήρα (εικ. 4).
- Η μπαταρία ή ολόκληρος ο μηχανισμός φωτισμού πρέπει να αντικατασταθεί όταν δεν διασφαλίζεται πλέον η δηλωμένη αυτονομία (ο λαμπτήρας led δεν μπορεί να αντικατασταθεί).

### ΣΥΜΜΟΡΦΩΣΗ ΜΕ ΤΑ ΠΡΟΤΥΠΑ.

Οδηγία ΒΤ. Πρότυπα EN 60598-2-2, IEC TR 62778.

Οδηγία EMC. Πρότυπα EN 61547, EN IEC 61000-3-2, EN 61000-3-3, EN 55015.

Οδηγία RoHS, Πρότυπο EN IEC 63000.

Κανονισμός REACH (EE) αρ. 1907/2006 – Άρθρο 33. Το προϊόν μπορεί να περιέχει ίχνη μολύβδου.



#### ΑΗΘΕ - Πληροφορίες για τους χρήστες

Το σύμβολο διαγραμμένου κάδου που αναγράφεται στη συσκευή ή στη συσκευασία υποδεικνύει ότι το προϊόν πρέπει να συλλέγεται ξεχωριστά από τα υπόλοιπα σπασμένα στο τέλος της ωφέλιμης διάρκειας ζωής του. Για τον λόγο αυτό, ο χρήστης πρέπει να παραδίδει τις συσκευές που έχουν φθάσει στο τέλος της διάρκειας ζωής τους στα ειδικά δημόσια κέντρα διαφοροποιημένης συλλογής αποβλήτων ειδών ηλεκτρικού και ηλεκτρονικού εξοπλισμού. Εκτός από την αυτόνομη διαχείριση, είναι δυνατή η δωρεάν παράδοση της συσκευής προς απόρριψη στον διανομέα, κατά την αγορά καινούριας, αντίστοιχης συσκευής. Στους διανομείς ηλεκτρονικών προϊόντων τουλάχιστον με κασαπίσματα πώλησης 400 m<sup>2</sup>, μπορείτε επίσης να παραδώσετε δωρεάν, χωρίς υποχρέωση αγοράς, ηλεκτρονικά προϊόντα προς απόρριψη με διαστάσεις κάτω από 25 cm. Η κατάλληλη διαφοροποιημένη συλλογή με σκοπό τη μετέπειτα ανακύκλωση, επεξεργασία και φιλική προς το περιβάλλον απόρριψη της συσκευής συμβάλλει στην αποφυγή πιθανών αρνητικών επιπτώσεων για το περιβάλλον και την υγεία, καθώς και στην εκ νέου χρήση ή/και ανακύκλωση των υλικών από τα οποία αποτελείται η συσκευή.

مصباح ليد عالي الكفاءة 100-240 فولت - 50 / 60 هرتز، جهاز طوارئ إضافي أوتوماتيكي، بطارية أيونات الليثيوم قابلة لإعادة الشحن وغير قابلة للاستبدال، مدة البطارية 2,5 ساعة

#### المواصفات.

- جهد تيار التغذية الكهربائية: 100-240 فولت - 50 / 60 هيرتز.
- التدفق الضوئي للمصدر: 30 لومن.
- الاستهلاك: 1 واط.
- بطارية قابلة لإعادة الشحن بأيونات الليثيوم 3,7 فولت 250 مللي أمبير بالساعة (غير قابلة للاستبدال).
- زمن إعادة شحن البطارية: 48 ساعة.
- مدة البطارية: 2,5 ساعة.
- خطر الصعق الكهربائي: معفى.
- ليد أبيض عالي الكفاءة: تسمح التغذية ذات التيار الثابت بالحصول دائماً على نفس سطوع الليد طوال مدة الشحن بأكملها.
- جسر من أجل تشغيل وفصل وظيفة الإضاءة الإضافية (الشكل 2).
- إمكانية التوصيل بفتح مفتاح لتشغيل/إطفاء المصباح (شكل 3) للحصول على وظيفة إضاءة الترحيب.
- يمكن التحكم في المصباح من خلال منظم.
- جهاز من الفئة الثانية 

#### التوصيلات

- انقل الجسر إلى ON من أجل توصيل البطارية (شكل 2).
- قم بتوصيل المصباح على النحو المبين في شكل 3.

#### التشغيل.

- يؤدي المصباح وظيفة إضاءة إضافية في حالة انقطاع التيار الكهربائي.
- يمكن أن يتم الشحن على النحو الموضح فيما يلي:
- الشحن مع استبعاد وظيفة الإضاءة الإضافية.
- الجسر في الوضع "OFF": في حالة انقطاع التغذية الكهربائية سيظل المصباح مطفأ.
- الشحن مع تشغيل وظيفة الإضاءة الإضافية.
- الجسر في الوضع "ON": في حالة انقطاع التغذية الكهربائية سيضيء المصباح، وعند استعادتها، سينطفئ المصباح أوتوماتيكياً.
- في حالة إلغاء تنشيط النظام لفترة طويلة، ضع الجسر في الوضع "off" لتفادي تفريغ المصباح بسبب انقطاع التغذية الكهربائية.
- تتم إعادة شحن البطارية بشكل مستمر عند وجود جهد من الشبكة الكهربائية.

#### قواعد التركيب.

- يجب تنفيذ التركيب ووضع الجسر من قبل عمالة مؤهلة مع الالتزام بالأحكام المنظمة لتركيب المواد الكهربائية السارية في بلد تركيب المنتجات.
- تنبيه: يجب دائماً تغيير موضع الجسر والجهاز مفصول عن التغذية الكهربائية.
- يجب تركيب الجهاز في علب غاطسة أو على الحائط بواسطة دعائم وشرائح Linea, Eikon, Arké, Plana.
- يجب تنفيذ التركيب مع الالتزام باتجاه السهم UP المنقوش على جسم المصباح (شكل 4).
- يجب استبدال البطارية أو جهاز الإضاءة بالكامل عند عدم قدرتهما على ضمان مدة الاستقلالية المعلنة (لمبة الليد غير قابلة للاستبدال).

#### مطابقة المعايير.

- التوجيه الأوروبي للجهد المنخفض (BT). المعياران EN 60598-2-2, EN 62778 IEC TR.
- توجيه التوافق الكهرومغناطيسي. المعايير EN 61547, EN IEC 61000-3-2, EN IEC 61000-3-3, EN 55015.
- توجيه تقييد استخدام المواد الخطرة (RoHS) المعيار EN IEC 63000.
- لائحة تسجيل وتقييم وترخيص وتقييد المواد الكيميائية REACH (UE) رقم 1907/2006 - المادة 33. قد يحتوي المنتج على آثار من الرصاص.

مخلفات الأجهزة الكهربائية والإلكترونية - معلومات للمستخدمين

رمز صندوق القمامة المشطوب الوارد على الجهاز أو على العبوة يشير إلى أن المنتج في نهاية عمره الإنتاجي يجب أن يُجمع بشكل منفصل عن المخلفات الأخرى. وبالتالي، سيتوجب على المستخدم منح الجهاز عند وصوله لنهاية عمره إلى المراكز البلدية المناسبة للجمع المنفصل للمخلفات الكهربائية والإلكترونية. وبدلاً من الإدارة المستقلة، من الممكن تسليم الجهاز الذي ترغب في التخلص منه مجاناً إلى الموزع، في وقت شراء جهاز جديد من نوع معادل. كذلك لدى موزعي المنتجات الإلكترونية الذي يمتلكون مساحة بيع لا تقل عن 400 م<sup>2</sup> فإنه من الممكن تسليم مجاناً للمنتجات الإلكترونية التي يتم التخلص منها والتي لا تزيد أبعادها عن 25 سم، دون الالتزام بالشراء. تساهم عملية الجمع المنفصل للنفايات والأجهزة القديمة هذه، من أجل إعادة تدويرها ومعالجتها والتخلص منها بشكل متوافق بيئياً، في تجنب الآثار السلبية المحتملة على البيئة وعلى الصحة كما تشجع على توسيع عملية إعادة تدوير المواد التي تتكون منها هذه الأجهزة والمنتجات.

N.B. Rappresentazione grafica serie Linea. Posizione morsetti, cablaggi e funzionalità identiche anche per Eikon, Arké e Plana. • N.B. Graphic representation of the Linea series. Position of terminals, wiring and functions also identical for Eikon, Arké and Plana. • N.B. Représentation graphique série Linea. Position des bornes, câblages et fonctions identiques pour Eikon, Arké et Plana. • Nota importante: Representación gráfica serie Linea. Posición de bornes, cableados y funcionalidades idénticas también Eikon, Arké y Plana. • HINWEIS: Grafische Darstellung der Serie Linea. Klemmenposition, Verkabelung und Funktionen sind auch für Eikon, Arké und Plana identisch. • ΣΗΜ. Γραφική αναπαράσταση σειράς Linea. Η θέση των επαφών κλέμας, των καλωδίων και των λειτουργιών είναι επίσης ίδια για τις σειρές Eikon, Arké και Plana. • Mلاحظه هامة عرض رسومي لسلسلة Linea. موضع أطراف التوصيل والأسلاك والوظائف المماثلة ل Eikon و Arké و Plana.

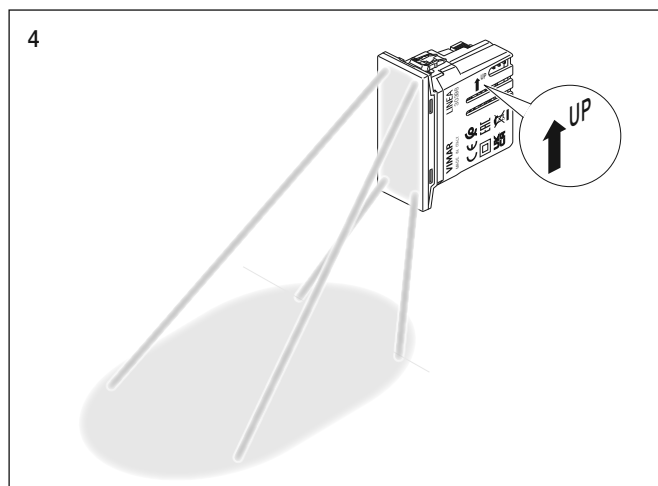
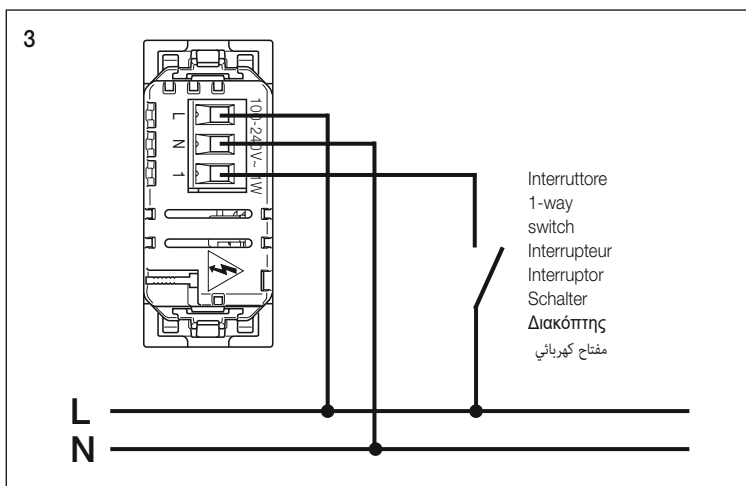
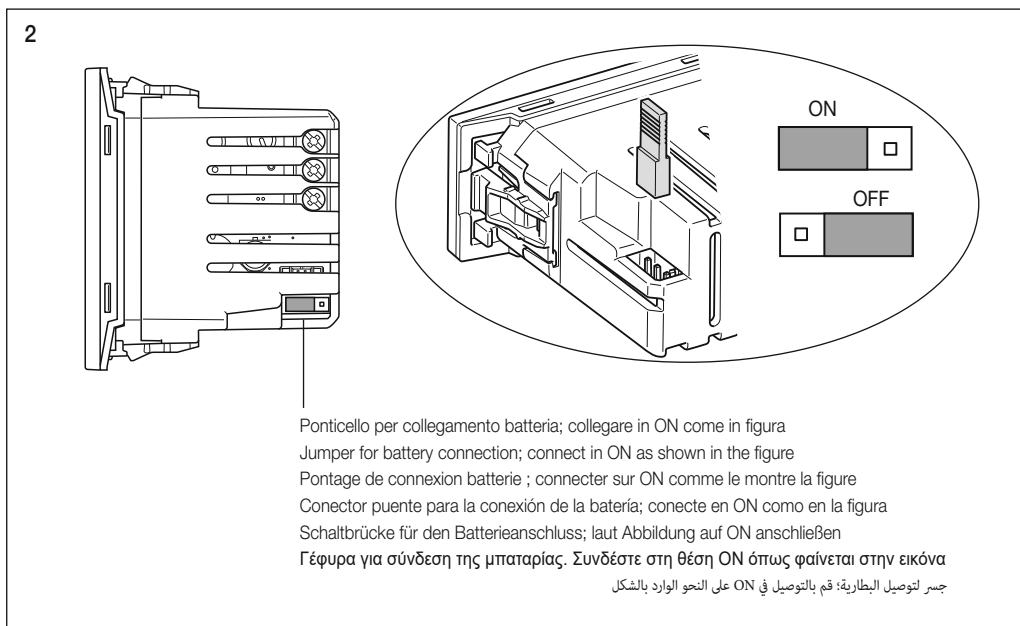
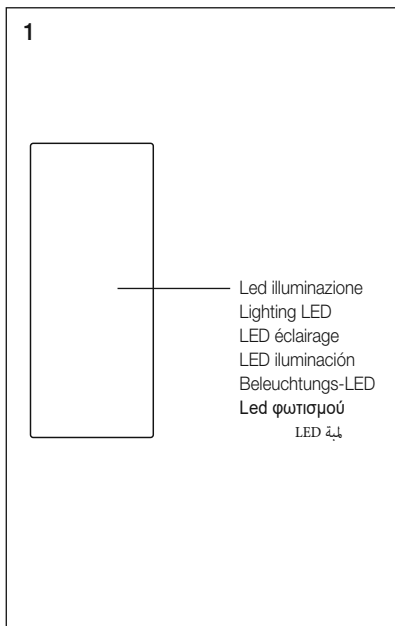

CURVA FOTOMETRICA • PHOTOMETRIC CURVE • COURBE PHOTOMÉTRIQUE • CURVA FOTOMÉTRICA  
 PHOTOMETRISCHE KENNLINIEN • ΦΩΤΟΜΕΤΡΙΚΕΣ ΚΑΜΠΥΛΕΣ • المنحنيات الضوئية

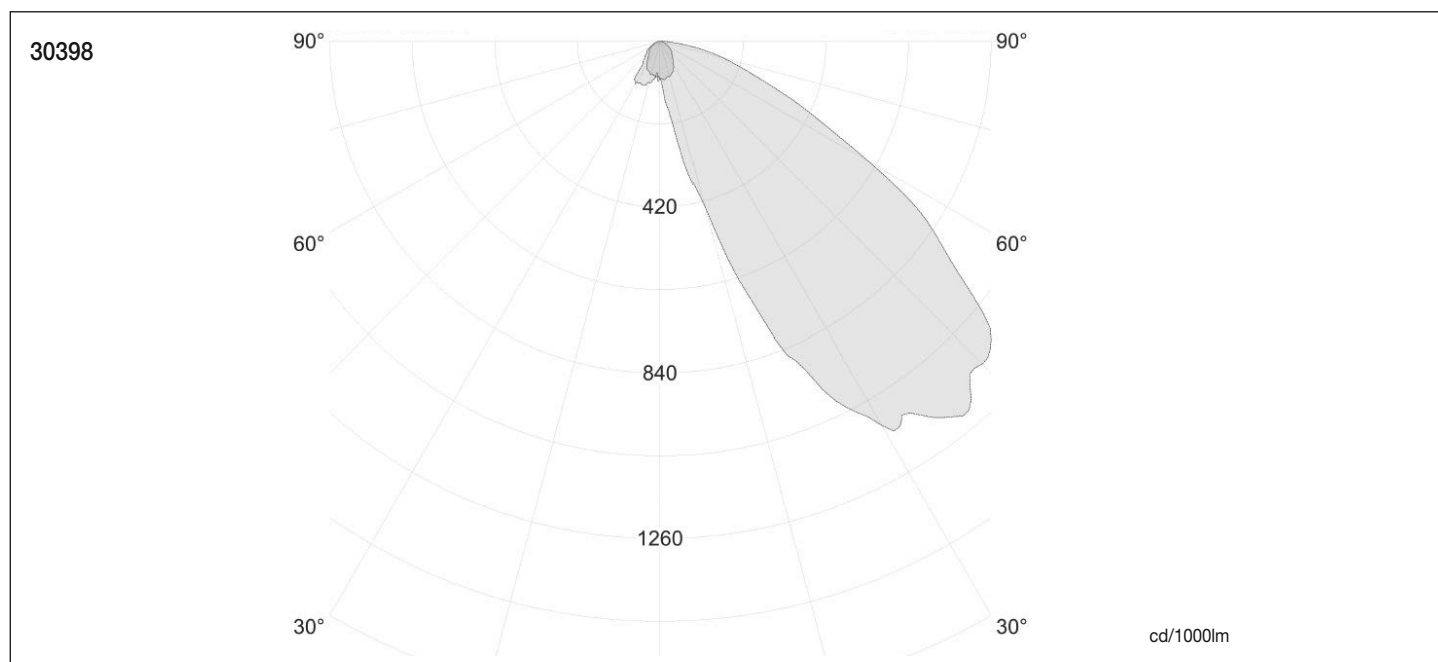

20398

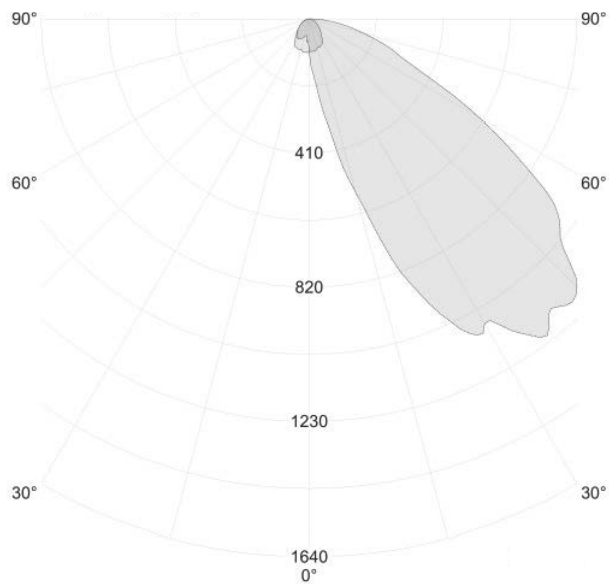

cd/1000lm

19398

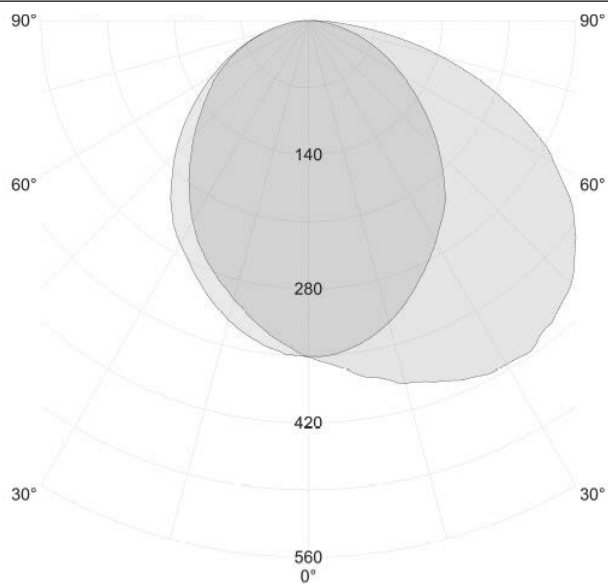

cd/1000lm

14398

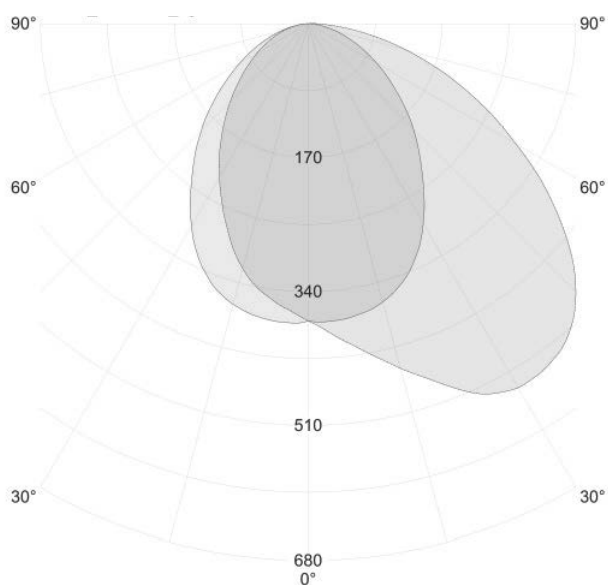

cd/1000lm